

# GUIA DE UTILIZAÇÃO



PEUGEOT PARTNER



PEUGEOT



## O guia de utilização online

Pode encontrar informações importantes na página da Internet da PEUGEOT ([www.peugeot.com.br](http://www.peugeot.com.br)).

Este espaço pessoal apresenta conselhos e outras informações úteis para a manutenção do seu veículo.



Você pode consultar o seu guia de utilização através do seguinte endereço:

<https://carros.peugeot.com.br/pos-venda-e-acessorios/links-uteis/manuais.html>

Selecione:

- > Manuais,
- > O modelo do veículo,
- > A data de edição correspondente ao ano/modelo do veículo.

A relação de rede de concessionárias PEUGEOT está disponível no site, no seguinte endereço:

<https://carros.peugeot.com.br/concessionarias.html>

Este manual apresenta todos os equipamentos disponíveis.

Cada modelo comercializado utiliza apenas uma parte dos equipamentos indicados, em função das versões e as características próprias do país onde é comercializado.

As descrições e imagens são fornecidas sem compromisso. A Automóveis PEUGEOT reserva-se ao direito de alterar as características técnicas, equipamentos e acessórios sem que seja necessário atualizar o presente manual.

Esta documentação constitui parte integrante do seu veículo. Deverá passá-la ao novo proprietário em caso de venda.

As reproduções e traduções, mesmo que parciais, são proibidas sem autorização por escrito da PEUGEOT.

Este veículo está conforme ao PROCONVE (Programa de controle da poluição atmosférica dos veículos automotores)

Para qualquer intervenção no seu veículo, dirija-se a uma oficina qualificada que dispõe da informação técnica, da competência e do material adaptado, algo que a rede PEUGEOT tem condições para proporcionar.

Este manual apresenta todos os equipamentos disponíveis em conjunto pela gama.



PEUGEOT-CITROËN DO BRASIL LTDA.  
AV. das Nações Unidas, 19707  
Santo Amaro - SP  
CEP 04795-100







## Bem-vindo

O manual de utilização foi concebido de forma a que possa usufruir inteiramente do seu veículo em todas as situações da sua vida e sempre em segurança.

Leia atentamente o manual de forma a familiarizar-se com o seu veículo.

O conteúdo deste guia apresenta todas as variantes de equipamentos disponíveis no conjunto da gama do veículo.

O seu veículo tem uma parte dos equipamentos descritos neste documento, em função do nível de acabamento, da versão e das características próprias ao país de comercialização.

As descrições e imagens são fornecidas sem compromisso.

A PEUGEOT do Brasil reserva-se ao direito de alterar as características técnicas, equipamentos e acessórios sem que seja necessário atualizar o presente guia.

Este documento constitui parte integrante do seu veículo.

Deverá passá-lo ao novo proprietário em caso de venda.

### Legenda



aviso de segurança



informação complementar



contribuição para a proteção da natureza

Obrigado por ter escolhido este veículo.

O manual de instruções foi concebido de forma a fazê-lo aproveitar inteiramente do seu veículo em todas as situações da sua vida.

## Sumário

<b>1</b>		<b>3</b>		<b>5</b>	
Visão geral		Acessos		Equipamentos internos	
Visão geral	4	Chaves	29	Equipamentos internos	42
<b>1</b>		Chave com telecomando	30	Para-sol	43
Instrumentação de bordo		Partida do motor	31	Portaluvas	43
Painel de instrumentos	8	Substituição da bateria	31	Tomada 12 V	43
Indicadores luminosos	9	Portas dianteiras	33	Portaobjetos dianteiro	43
Indicadores	10	Porta lateral deslizante manual	33	Zona de carga - anéis de fixação	44
Indicador de manutenção	16	Travamento / destravamento			
Odômetro	18	a partir do interior	34		
Reostato de iluminação	19	Portas traseiras	35		
Acertar a hora	19	Reservatório de combustível	36		
Computador de bordo	20	Motor Flex	37		
<b>2</b>		<b>4</b>		<b>6</b>	
Conforto		Visibilidade		Segurança	
Aquecimento / Ventilação	22	Comando de iluminação	38	Luzes de mudança de direção	45
Conselhos para aquecimento, ventilação e ar condicionado	23	Luzes de neblina	39	Luzes de emergência	45
Ar condicionado manual	24	Iluminação de acompanhamento	40	Buzina	45
Desembaçamento dianteiro	25	Comando do limpa-vidros	40	Sistema de Frenagem (ABS)	46
Bancos dianteiros	26	Lava-vidros	40	Cintos de segurança	47
Ajuste do volante	27	Luz(es) de teto	41	Triângulo de pré-sinalização (arrumação)	48
Regulagem altura dos faróis	27			Extintor	48
Retrovisores	28			Airbags	50
				Generalidades sobre cadeiras para crianças na dianteira	52
				Transporte de crianças na dianteira	53

<hr/>		<hr/>		<hr/>	
Condução <b>7</b>		Informações práticas <b>9</b>		Manutenção e garantia	
Freio de estacionamento	54	Substituir uma roda	62		
Caixa manual de 5 marchas	54	Ferramentas	63		
Indicador de mudança de marcha	55	Desmontagem da roda	64		
		Montagem da roda	65		
		Substituir uma lâmpada	66		
		Substituir um fusível	69		
		Bateria de 12 V	76		
		Modo economia de energia	77		
		Substituir uma palheta do limpa-vidros	78		
		Reboque	79		
		Engate de um reboque	80		
		Pontos de fixação de um engate de reboque	81		
<hr/>		<hr/>		<hr/>	
Revisões <b>8</b>		Características técnicas <b>10</b>		Peugeot Assistance	
Capô	56	Motor e caixa de marchas	82		
Motores Flex- Informações	57	Dimensões	83		
Motor 1.6 16V Flex	58	Massas e cargas	85		
Controles	59	Elementos de identificação	86		
Verificação dos níveis	60	Informações	87		
Informações importantes	61	Tabela de pressão dos pneus	88		





## Posto de condução\*

1. Comandos de iluminação e das luzes de mudança de direção.
2. Airbag condutor.  
Buzina.
3. Painel de instrumentos.
4. Comando dos limpa-vidros/lava-vidros.
5. Ventiladores centrais.
6. Comando do pisca-alerta.
7. Suporte para telefone celular.
8. Botão de travamento central\*.
9. Comandos:
  - Vidros elétricos\*.
  - Ar condicionado\*.
10. Difusores do desembaçador do para-brisas.
11. Alto-falantes (tweeters)\*.
12. Desembaçador do vidro lateral
13. Ventiladores laterais.
14. Airbag passageiro.
15. Porta-luvas.
16. Rádio\*.
17. Comandos do ar condicionado\* (aquecimento/ventilação).
18. Compartimento aberto
19. Alavanca de câmbio
20. Tomada USB\*
21. Tomada de 12V
22. Freio de estacionamento.
23. Antifurto e contato.
24. Comando de regulagem do volante.
25. Comando de abertura do capô.
26. Caixa de fusíveis.
27. Regulagem dos faróis em altura.
28. Comando do retrovisor elétrico do passageiro\*.

\* Segundo versão e/ou país

## ECO-CONDUÇÃO

A eco-condução é um conjunto de práticas cotidianas que permitem que o motorista otimize o consumo de combustível e que reduza a emissão de CO<sub>2</sub>.

### Respeitar as instruções de manutenção

Verifique regularmente, e a frio, a pressão dos pneus, consultando a etiqueta situada na porta do lado do condutor.

Efetue esta verificação, especialmente:

- antes de uma longa viagem,
- a cada mudança de estação,
- após um período de parada prolongado.

Não esqueça também a roda sobressalente.

Efetue regularmente a manutenção do veículo (óleo, filtro de óleo, filtro de ar...) e siga o plano de manutenção indicado pelo fabricante.

No momento de enchimento do reservatório, não insista para além do 2º disparo da pistola para evitar o derramamento de combustível.

Ao volante de um veículo novo, só passados os 3 000 primeiros quilômetros é que obterá uma melhor regularidade no consumo médio de combustível.

### Pneus de baixo consumo

Este veículo utiliza pneus com baixa resistência a rodagem, que proporciona uma redução no consumo de combustível. Encontre mais informações sobre as pressões de enchimento e recomendações de utilização.

### Otimizar a utilização da caixa de marchas

Com uma caixa de marchas manual, utilize a função “**Indicador de Mudança de Marchas (GSI)**”, que tem o objetivo de indicar ao condutor o melhor momento da mudança de marchas visando à condição mais econômica quanto ao consumo de combustível.

### Adotar uma condução suave

Respeite as distâncias de segurança entre os veículos, utilize o freio motor, além do pedal de freio, pressione progressivamente o pedal do acelerador. Estas atitudes contribuem para economizar combustível, ajudam a reduzir a emissão de CO<sub>2</sub> e reduzir o ruído sonoro da circulação.

Em trânsito livre, quando utilizar o comando "Cruise" no volante, selecione o regulador de velocidade a partir dos 40 km/h.

### Indicador de consumo

O indicador de consumo é um indicador de consumo de combustível, cuja função é auxiliar o motorista a conduzir o veículo, de maneira mais econômica possível quanto ao consumo de combustível, levando em conta as condições de tráfego e do percurso.



**Pneus** - Confira a cada 15 dias a calibragem dos pneus e utilize a pressão indicada para seu veículo no manual de instruções.



**Peso**- Evite deixar peso desnecessário no veículo, quanto mais pesado o veículo, maior será o seu consumo.



**Troca de marcha** - Evite esticar as marchas, realize as trocas próximo aos **2.500 RPM** (rotações por minuto) e caso seu veículo tenha o **GSI** (Indicador de Troca de Marchas) siga as indicações apresentadas no painel de seu veículo.



**Vidros** - Conduzir seu veículo com as janelas abertas gera grande interferência na aerodinâmica e no consumo, principalmente em velocidades superiores a 70 km/h.



**Velocidade** - Evite velocidades superiores às permitidas nas vias.



**Aceleradas** - Procure acelerar suavemente. Aceleração brusca e desnecessária afeta muito sua média de consumo, evite essa prática.



**Combustível**- Gasolina ou etanol adulterado gera interferência na média de consumo pois prejudica a leitura do sistema de injeção eletrônica.



**Na descida em ponto morto** - Deixe o veículo sempre com uma marcha engatada e libere o acelerador quando em declives. Isto fará com que o sistema de injeção corte o combustível. Deixar o carro em ponto morto (**N** nas caixas automáticas) em descidas não garante economia de combustível.

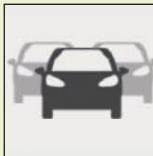

**No trânsito** - Ao visualizar um semáforo vermelho ou amarelo, reduza a aceleração até o momento de frear. Evite altas rotações do motor e acelerações sem necessidade.

## Painel de instrumentos\*

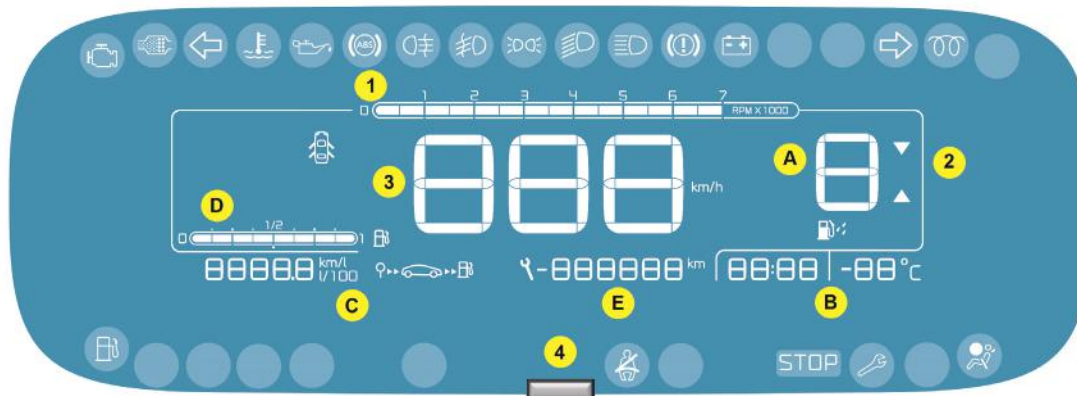

1 Contagiros (x 1 000 rpm).

2 Tela Central.

3 Velocímetro (km/h o mph).

4 Botão Central: funções

- 1- Pressão curta: Regulagem da Iluminação do painel de instrumentos
- 2- Pressão contínua: Ajuste da hora
- 3- Pressão contínua na partida: Reposição a zero do indicador de manutenção.

A Indicador de mudança de marcha (GSI).

B Hora / Temperatura exterior\*.

C Computador de bordo  
=> Consumo Instantâneo  
=> Consumo médio  
=> Velocidade média  
=> Distancia percorrida (parcial)  
=> Autonomia  
ou  
Odômetro parcial.

D Indicador de combustível

E Indicador de manutenção (milhas ou km) a após Odômetro total.

Estas duas funções aparecem sucessivamente ao ligar o contato.

\* Segundo versão e/ou país

## Indicadores luminosos\*

### Ao ligar a ignição

Determinadas luzes indicadoras de alerta acendem-se, durante alguns segundos, ao ligar a ignição.

Durante a partida do motor, estas luzes devem apagar-se.

Em caso de persistência, antes de colocar o veículo em movimento, consulte a respectiva indicação de alerta.

### Avisos associados

A ativação de determinados indicadores luminosos pode ser acompanhada por um sinal sonoro e uma mensagem no visor do painel de instrumentos ou na tela multifunções.

A iluminação dos indicadores pode ser fixa ou intermitente.

### Indicadores de alerta

Com o motor em funcionamento ou veículo em movimento, o acendimento de um dos indicadores seguintes indica o aparecimento de uma anomalia que necessita da intervenção do condutor.

Qualquer anomalia, que provoque o acendimento de um indicador de alerta, deve ser alvo de um diagnóstico complementar através da mensagem associada.

Em caso de problema, não hesite em consultar a rede PEUGEOT.







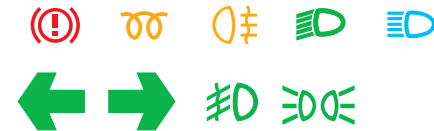

### Luzes indicadoras de marcha



O acendimento, no painel de instrumentos e/ou na tela do painel de instrumentos, de uma das luzes indicadoras seguintes confirma o acionamento do sistema correspondente.



\* Segundo versão e/ou país



Indicador		Estado	Causa	Ações / Observações
<b>STOP</b>	<b>STOP</b>	fixo, associado a um outro indicador de alerta, acompanhado por um sinal sonoro e uma mensagem.	O acendimento do indicador está associado a um grave problema de funcionamento do motor, do sistema de frenagem, da direção assistida, etc. ou a uma anomalia elétrica principal.	A parada do veículo é imperativa assim que as condições de segurança o permitirem. Estacione, desligue a ignição e entre em contato com a rede PEUGEOT.
	<b>Freio de estacionamento</b>	fixo.	O freio de estacionamento encontra-se engrenado ou desengrenado de forma incorreta.	Desengrene o freio de estacionamento para apagar o indicador; pé no pedal do freio. Respeite as instruções de segurança. Para mais informações sobre o <b>Freio de estacionamento</b> , consulte a seção correspondente.
	<b>Frenagem</b>	fixo.	A descida do nível de líquido de freio no circuito de frenagem é significativa.	A parada é obrigatória nas melhores condições de segurança. Reponha o nível com um líquido referenciado PEUGEOT. Se o problema persistir, solicite a verificação do circuito numa oficina qualificada ou pela rede PEUGEOT.
 + 		fixo, associado ao indicador ABS.	O repartidor eletrônico de frenagem (REF) encontra-se avariado.	A parada é obrigatória nas melhores condições de segurança. Solicite verificação pela rede PEUGEOT.



Indicador		Estado	Causa	Ações / Observações
	<b>Cinto de segurança não colocado/ retirado</b>	fixo e, em seguida, intermitente acompanhado por um sinal sonoro crescente.	Cinto de segurança do condutor não foi colocado ou foi retirado.	Puxe o cinto e, em seguida, introduza a lingueta no fecho do cinto de segurança.
	<b>Carga da bateria</b>	fixo.	O circuito de carga da bateria está avariado (terminais sujos ou soltos, correia do alternador folgada ou arrebentada).	O indicador deve apagar-se durante do partida do motor. Se não se apagar, consulte a rede de concessionárias PEUGEOT.
	<b>Pressão do óleo motor</b>	fixo.	O circuito de lubrificação do motor encontra-se avariado.	A parada é imperativa, nas melhores condições de segurança. Estacione, desligue a ignição e consulte a rede de concessionárias PEUGEOT.







Indicador		Estado	Causa	Ações / Observações
	<b>Temperatura máxima do líquido de arrefecimento</b>	fixo	A temperatura do circuito de arrefecimento é demasiada elevada.	A parada é imperativa nas melhores condições de segurança. Aguarde o arrefecimento do motor para completar o nível, se necessário. Se o problema persistir, consulte a rede de concessionárias PEUGEOT.
	<b>Porta(s) aberta(s)*</b>	fixo e associado com uma mensagem localizando a porta, se a velocidade for inferior a 10 km/h.	Uma porta ou o porta-malas permanece aberta.	Fechete a porta em questão.
		fixo e associado com uma mensagem localizando a porta e acompanhado por um sinal sonoro se a velocidade for superior a 10 km/h.		

\* Segundo versão e/ou país



Indicador		Estado	Causa	Ações / Observações
	<b>Nível mínimo de combustível</b>	fixo	Após o primeiro acendimento, restam cerca de <b>9 litros</b> de combustível no reservatório. Neste momento, entra-se na reserva de combustível.	<p>Repor obrigatoriamente o nível de combustível para evitar a avaria.</p> <p>Este indicador acende-se a cada vez que ligar a ignição, enquanto não for efetuado um complemento de combustível suficiente.</p> <p>Capacidade do reservatório: cerca de <b>55 litros</b>.</p> <p>Nunca conduzir até que o combustível termine totalmente, uma vez que existe o risco de danificar os sistemas antipoluição e injeção.</p>
	<b>Sistema de autodiagnóstico do motor</b>	Fixo.	O sistema antipoluição encontra-se avariado.	O indicador deve apagar-se durante do partida do motor. Se não se apagar, consulte rapidamente a rede de concessionárias PEUGEOT.
		Intermitente.	O sistema do controle motor está avariado.	Risco de destruição do catalisador. Solicite a verificação pela rede PEUGEOT para proceder com a revisão do sistema.
	<b>Pré-aquecimento sistema Flex</b>	fixo.	Indica o aquecimento do etanol para facilitar a partida em baixas temperaturas	<p>Aguarde que o indicador se apague antes de efetuar a partida.</p> <p>A duração de acendimento é determinada pelas condições climáticas (até cerca de trinta segundos em condições climáticas extremas).</p> <p>Se não for possível efetuar o partida do motor, ligue novamente a ignição e espere que o indicador se apague e, em seguida, efetue a partida do mesmo.</p>

Indicador		Estado	Causa	Ações / Observações
	<b>Service</b>	temporariamente.	São apresentadas as anomalias menores, sem um indicador específico.	Identifique a anomalia como, por exemplo: <ul style="list-style-type: none"> <li>- nível do óleo motor,</li> <li>- direção assistida,</li> <li>- uma anomalia elétrica menor.</li> <li>- etc...</li> </ul> Para as outras anomalias, consulte a rede de concessionárias PEUGEOT.
		fixo.	São apresentadas as anomalias maiores, sem indicador específico.	Identifique a anomalia e consulte a rede de concessionárias PEUGEOT.
	<b>Luz de neblina traseira</b>	fixa.	A luz de neblina traseira encontra-se acionada.	Rode o anel do comando uma vez para trás para desativar a luz de neblina.
	<b>Airbags</b>	Iluminado temporariamente.	Acende-se alguns segundos e apaga-se quando a ignição é ligada.	Deve apagar-se durante do partida do motor. Se não se apagar, consulte a rede de concessionárias PEUGEOT.
		fixo.	Um dos sistemas de airbags encontra-se avariado.	Solicite a verificação pela rede de concessionárias PEUGEOT.

Indicador		Estado	Causa	Ações / Observações
	<b>Sistema Antibloqueio das rodas (ABS)</b>	fixo.	O sistema antibloqueio das rodas encontra-se avariado.	O veículo conserva uma frenagem clássica. Circule com cuidado a uma velocidade moderada e consulte rapidamente a rede de concessionárias PEUGEOT.
	<b>Faróis de neblina dianteiros*</b>	fixo.	Os faróis de neblina dianteiros encontram-se acionados.	Rode o anel do comando duas vezes para trás para desativar os faróis de neblina.
	<b>Luz de mudança de direção esquerda</b>	intermitente com indicador sonoro.	O comando de iluminação está acionado para baixo.	
	<b>Luz de mudança de direção direita</b>	intermitente com indicador sonoro.	O comando de iluminação está acionado para cima.	
	<b>Faróis baixos</b>	fixo.	O comando de iluminação encontra-se na posição "Faróis baixos".	
	<b>Faróis altos</b>	fixo.	O comando de iluminação é acionado na direção do utilizador.	Puxe o comando para regressar aos faróis baixos.
	<b>Luzes de posição</b>	fixo.	O comando de iluminação encontra-se na posição "Luzes de posição".	

\* Segundo versão e/ou país

## Indicadores

### Indicador de manutenção

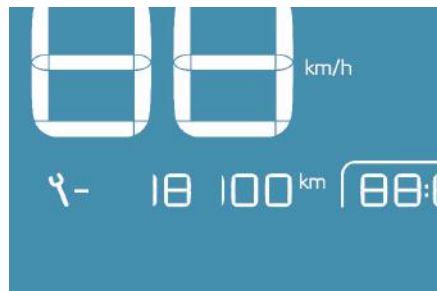

Sistema que informa o condutor sobre o prazo para a próxima revisão a efetuar, conforme o plano de manutenção do fabricante.

Este prazo é calculado a partir da última reposição a zero do indicador, em função da quilometragem percorrida e do tempo decorrido desde a última revisão.

### Prazo de revisão superior a 3000 km

Quando a ignição é ligada não aparece qualquer informação de manutenção na tela.

### Prazo de revisão entre 1000 km e 3000 km

Ao ligar a ignição e durante 5 segundos, a chave que simboliza as operações de revisão acende-se. A linha de visualização do odômetro total indica o número de quilômetros restantes antes da próxima revisão.

**Exemplo:** restam-lhe 2800 km antes da próxima revisão.

Ao ligar a ignição e durante 5 segundos, a tela indica:



5 segundos após ter ligado a ignição, a **chave apaga-se**; o odômetro total retoma o seu funcionamento normal. A tela indica, então, a quilometragem total.

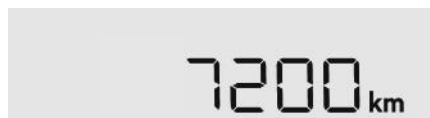

### Prazo de revisão inferior a 1000 km

**Exemplo:** restam-lhe 900 km a percorrer antes da próxima revisão.

Ao ligar a ignição e durante 5 segundos, a tela indica:



5 segundos após ter ligado a ignição, o odômetro total retoma o seu funcionamento normal. **A chave permanece acesa** para lhe assinalar que uma revisão deverá ser efetuada em breve.



## Prazo de revisão ultrapassado

Sempre que ligar a ignição e durante 5 segundos, a **chave acende-se de forma intermitente** para lhe assinalar que a revisão deverá ser efetuada muito rapidamente.

**Exemplo:** ultrapassou o prazo de revisão de 300 km.

Ao ligar a ignição e durante 5 segundos, a tela indica:



5 segundos após ter ligado a ignição, o odômetro total retoma o seu funcionamento normal. **A chave permanece acesa.**



## Reposição a zero do indicador de revisão

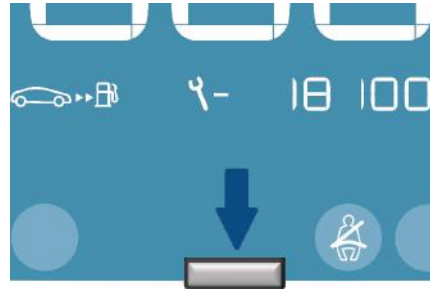

Após cada revisão, o indicador de revisão deve ser reposicionado a zero.

Para o fazer, siga o procedimento:

- ☞ desligar a ignição,
- ☞ pressionar o botão de reposição a zero do odômetro diário e mantê-lo pressionado,
- ☞ ligar a ignição; o visor quilométrico inicia uma contagem regressiva,
- ☞ quando o visor indicar "0", liberar o botão; a chave desaparece.

**i** A quilometragem a ser percorrida pode ser ponderada pelo fator tempo, em função dos hábitos restante do condutor. A chave pode, portanto, acender-se também, no caso de ter ultrapassado o tempo decorrido desde a última revisão, indicado no plano de manutenção do fabricante.

A degradação do óleo do motor depende das condições de condução do veículo.

## Odômetros

### Odômetro total

Mede a distância total percorrida pelo veículo desde a sua entrada em circulação.



As quilometragens totais e diárias são visualizadas durante trinta segundos ao desligar a ignição, ao abrir a porta do condutor, bem como no travamento e destravamento do veículo.

### Odômetro parcial

Mede a distância percorrida após a sua reposição a zero pelo condutor.

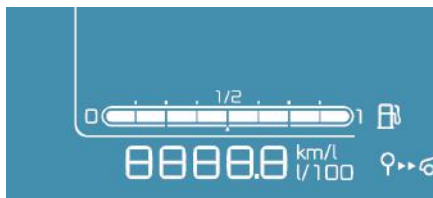

### Reposição a zero do odômetro parcial

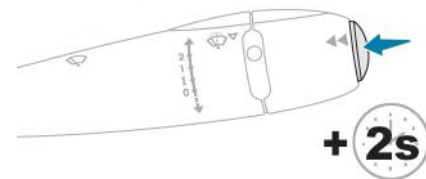

Com a quilometragem parcial apresentada, pressionar o botão existente na extremidade do comando limpavidros durante mais de 2 segundos.

## Reostato de iluminação



Este sistema permite adaptar manualmente a intensidade luminosa do posto de condução em função da luminosidade exterior.

### Painel de instrumentos

- ☞ Com as luzes acesas, pressione este botão para aumentar a intensidade da iluminação.
- ☞ Com as luzes acesas, pressione este botão para diminuir a intensidade da iluminação.
- ☞ Função cíclica aumentando até um máximo e diminuindo até um mínimo de maneira cíclica.

Assim que a iluminação alcançar a intensidade desejada, soltar o botão.

### Neutralização

Quando as luzes estão apagadas, qualquer ação sobre o botão não tem efeito.

## Ajuste da hora

### Painel de instrumentos



### Regulagem

- ☞ Pressão contínua no botão do painel de instrumentos para acessar a regulagem dos minutos.
- ☞ Pressione brevemente o botão para avançar os minutos de maneira unitária.
- ☞ Uma nova pressão contínua para acessar a regulagem das hora
- ☞ Pressione brevemente o botão para avançar as horas de maneira unitária.

## Computador de bordo

Sistema que nos fornece informações instantâneas sobre o trajeto efetuado (autonomia, consumo...).

### Tela do painel de instrumentos

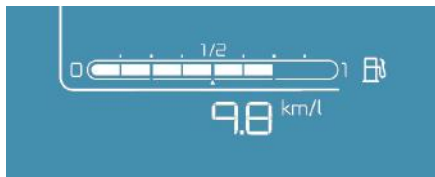

### Visualização dos dados

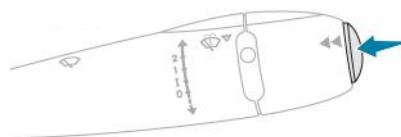

☞ Pressione o botão, situado na extremidade do **comando do limpa-vidros**, para visualizar sucessivamente os diferentes separadores.

- As informações instantâneas com:
  - a autonomia,
  - o consumo instantâneo,
  - a velocidade média,
  - o consumo médio,
  - a distância percorrida,

### Reposição a zero do trajeto

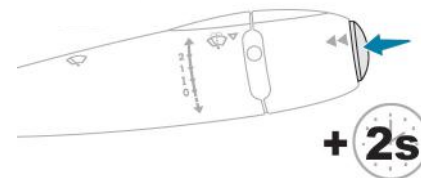

☞ Assim que o trajeto desejado for apresentado, pressione durante mais de dois segundos o botão, situado na extremidade do comando do limpa-vidros para zerar os valores.



## Algumas definições...



### Autonomia (km)

Indica o número de quilômetros que ainda se pode percorrer com o combustível que resta no reservatório em função do consumo médio dos últimos quilômetros percorridos.

**i** Este valor pode variar em função de uma alteração da condução ou do relevo, ocasionando uma variação considerável do consumo instantâneo.

Quando a autonomia é inferior a 30 km, são apresentados traços. Mediante um complemento de combustível de pelo menos 10 litros, a autonomia é calculada de novo e é apresentada se ultrapassar os 100 km.

**i** Se os traços se mantiverem apresentados durante muito tempo em vez dos algarismos, contactar a rede de concessionárias PEUGEOT.



### Consumo instantâneo

(l/100 km ou km/l)

Trata-se da quantidade média de combustível consumido após alguns segundos.



Esta função apenas é apresentada a partir de 30 km/h.



### Consumo médio

(l/100 km ou km/l)

Trata-se da quantidade média de combustível consumido desde a última reposição a zero do computador.



### Velocidade média

(km/h)

Trata-se da velocidade média calculada desde a última reposição a zero do computador (ignição ligada).



### Distância percorrida

(km)

Indica a distância percorrida desde a última reposição a zero do computador.



## VENTILAÇÃO

Sistema que permite criar e manter boas condições de conforto no habitáculo do veículo.

### Entrada de ar

O ar que circula no habitáculo é filtrado e é proveniente do exterior, através da grelha situada na base do para-brisas, ou do interior, em recirculação de ar.

### Tratamento do ar

O ar ao entrar segue diferentes vias em função dos comandos seleccionados pelo condutor:

- chegada direta no habitáculo (entrada de ar),
- passagem num circuito de aquecimento (aquecimento),
- passagem num circuito de refrigeração (ar condicionado).

### Painel de comando

Os comandos desse sistema estão agrupados no painel **A** do console central. De acordo com o modelo, as funções apresentadas são:

- o nível de conforto desejado,
- o fluxo de ar,
- a distribuição do ar,
- o desembaçamento,
- os comandos manuais ou automáticos do ar condicionado.

O comando de distribuição do ar permite propagar o ar no habitáculo combinando várias saídas de aeração.

O comando de fluxo de ar permite aumentar ou diminuir a velocidade do vento do ventilador.

### Difusão do ar

1. Saídas de ar para desembaçamento do para-brisas.
2. Saídas de ar para desembaçamento dos vidros laterais dianteiros.
3. Saídas de ar laterais obturáveis e orientáveis.
4. Saídas de ar centrais obturáveis e orientáveis.
5. Saídas de ar para os pés dos passageiros dianteiros.

## Conselhos para Ventilação e Ar Condicionado

**i** Para que estes sistemas sejam plenamente eficazes, respeite as regras de utilização e de manutenção seguintes:

- ☞ Para obter uma distribuição de ar homogênea, procure não obstruir as grelhas de entrada de ar exterior situadas na base do para-brisas, os insufladores, os ventiladores e as saídas de ar, bem como a extração do ar situado no porta-malas.
- ☞ Coloque em funcionamento o sistema de ar condicionado pelo menos 5 a 10 minutos, uma a duas vezes por mês para manter em perfeitas condições de funcionamento.
- ☞ Mantenha em bom estado o filtro do habitáculo e mande substituir periodicamente os elementos filtrantes. (Consulte o capítulo "Verificações").  
Recomendamos que opte por um filtro de habitáculo combinado. Graças ao seu segundo filtro ativo específico, contribui para a purificação do ar respirado pelos ocupantes e para a limpeza do habitáculo (redução dos sintomas alérgicos, dos maus odores etc..).
- ☞ Para assegurar o bom funcionamento do sistema de ar condicionado, recomendamos que solicite a sua verificação de acordo com as recomendações do guia de manutenção.
- ☞ Se o sistema não produzir frio, desative-o e consulte a rede de concessionárias PEUGEOT.

Em caso de reboque da carga máxima em forte aclive com temperatura elevada, o corte do ar condicionado permite recuperar potência do motor e melhorar, assim, a capacidade de reboque.



Se após uma parada prolongada ao sol, a temperatura interior permanecer demasiada elevada, não hesite em ventilar o habitáculo durante alguns instantes.

Coloque o comando do fluxo de ar em um nível suficiente para assegurar uma renovação de ar ideal no habitáculo.

O sistema de ar condicionado não contém cloro e não representa perigo para a camada de ozônio.



A condensação criada pelo ar condicionado provoca, quando parado, um gotejamento de água normal sob o veículo.

# 2

## Ar Condicionado\*

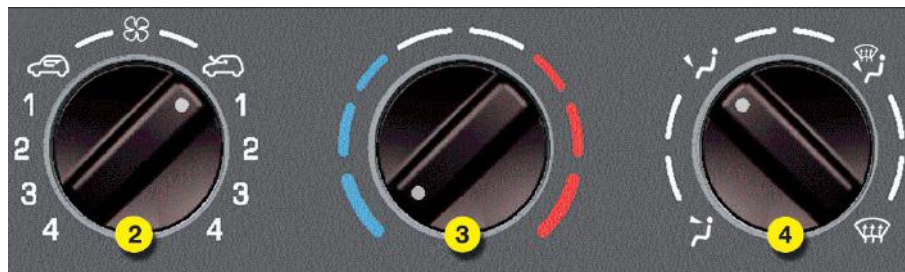
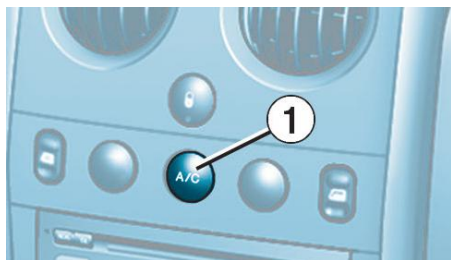

### 1. Comando do ar condicionado

O ar condicionado está previsto para funcionar em qualquer estação. No Verão permite baixar a temperatura e no Inverno, acima de 0 °C, aumentar a eficácia do desembaçamento.

**A/C**

Para ligar o Ar Condicionado colocar o comando do fluxo de ar entre as posições 1 a 4.

Manter apertado o botão do Ar Condicionado **1** até que se acenda a luz do botão.

**IMPORTANTE:** O ar condicionado não funcionará se o comando do fluxo de ar não estiver entre as posições 1-4. Na posição neutro a luz indicadora estará apagada

**Observação:** para otimizar o funcionamento do ar condicionado, deixe os ventiladores abertos.

### 2. Regulagem do fluxo de ar e comando de entrada de ar



Gire o comando da posição **1** até a posição **4**, para obter um fluxo de ar suficiente para assegurar o seu conforto.



Entrada de ar exterior

Trata-se da posição normal de utilização.

\* Segundo versão e/ou país



#### Recirculação do ar interior

Esta posição permite isolar o habitáculo dos odores e fumaças exteriores.

Utilizada em simultâneo com o ar condicionado, a recirculação permite melhorar o respectivo desempenho, regulando tanto o quente como o frio.

Utilizada sem o ar condicionado, a recirculação apresenta riscos de embaçamento dos vidros.

Logo que possível, coloque o comando em posição de entrada de ar exterior.

### 3. Regulagem da temperatura

Gire o comando, de azul (frio quando o ar condicionado funciona) a vermelho (quente).

### 4. Regulagem da distribuição do ar



#### Para-brisas e vidros laterais (desembaçamento)

Para descongelar ou desembaçar rapidamente o parabrisas e os vidros laterais:

- colocar os comandos de temperatura e de fluxo de ar na posição máximo,
- fechar os ventiladores centrais,
- colocar o comando de entrada de ar na posição "Ar Exterior",
- colocar o ar condicionado em funcionamento.



#### Para-brisas, vidros laterais e pés dos ocupantes



#### Pés dos ocupantes

Estas regulagens são recomendadas para climas frios



#### Difusores centrais e laterais

Esta regulagem é recomendada para temperaturas elevadas

## Bancos Dianteiros\*

Banco é composto por um assento, um encosto e um encosto de cabeça reguláveis para adaptar a posição de acordo com as melhores condições de condução e conforto.

### Regulagem da reclinagem do encosto

Gire o botão.



### Regulagem longitudinal

Eleve o comando e deslize o banco para a frente ou para trás



### Regulagem em altura do encosto de cabeça

- ☞ Para erguer o encosto de cabeça, puxe-o para cima.
- ☞ Para retirar, pressione o pino **A** e puxe-o para cima.
- ☞ Para o colocar novamente no lugar, insira as hastes do encosto de cabeça nos orifícios encaixando bem no eixo das costas do banco.
- ☞ Para descer, pressione simultaneamente o pino **A** e o encosto de cabeça.

**!** O encosto de cabeça possui uma presilha com um serrilhado que impede a descida; trata-se de um dispositivo de segurança em caso de colisão.

**A regulagem está correta quando a borda superior do encosto de cabeça se encontra no mesmo nível da parte superior da cabeça.**

Nunca dirigir sem os encostos de cabeça que devem estar instalados e corretamente regulados.

\* Segundo versão e/ou país

## Ajuste do volante



Com o veículo desligado e imobilizado, baixar o comando para desbloquear o volante.

Ajustar o volante na altura pretendida e puxar o comando para o bloquear.

**!** Não permanecer com o volante em final de curso (seja para direita ou esquerda) com rotação elevada (maior que 3000 rpm) por um tempo maior de 5 segundos, sob pena de danificar o sistema.

**!** Por medida de segurança, estas manobras devem ser obrigatoriamente feitas com o veículo parado.

## Regulagem da altura dos faróis



Em função da carga do veículo, recomenda-se a correção da altura do feixe de luz:

- 0** - Vazio.
- 1** - Carga parcial.
- 2** - Carga média.
- 3** - Carga máxima admissível.

**Ajuste inicial na posição 0.**

# Retrovisores

## Retrovisor externo

### Retrovisores de comando manual

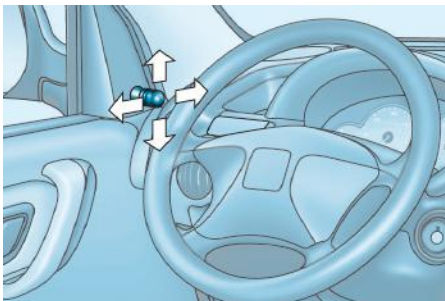

Equipados cada um com um espelho regulável que permite a visualização da zona traseira lateral necessária para as situações de ultrapassagem ou de estacionamento.

Manipule a alavanca de regulagem nas quatro direções para regular os retrovisores.

Quando parado, os retrovisores externos são rebatíveis manualmente.

\* Segundo versão e/ou país

### Comando elétrico do retrovisor do lado do passageiro \*

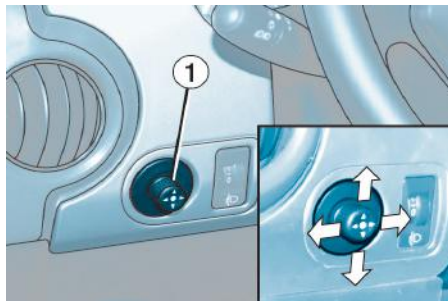

Manipule o comando 1, localizado a esquerda do volante, nas quatro direções para efetuar a regulagem.

**i** Os objetos visualizados estão na realidade mais perto do que parecem. Tenha esse fato em conta para avaliar corretamente a distância dos veículos que se encontram atrás.

## Retrovisor interno

Espelho regulável que permite visualizar a zona traseira central. Comporta um dispositivo antiofuscamento para a noite.

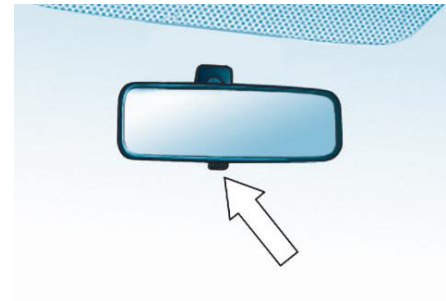

### Modelo dia/noite manual

#### Regulagem

☞ Regular o retrovisor para orientar corretamente o espelho na posição "dia".

#### Posição dia/noite

- ☞ Puxar a alavanca para passar à posição antiofuscamento "noite".
- ☞ Empurrar a alavanca para passar à posição normal "dia".

**!** Como medida de segurança, os retrovisores devem ser regulados para reduzir os "pontos cegos".



## Chaves\*

As chaves permitem o acionamento independente das fechaduras das portas, do porta-malas, da tampa do reservatório de combustível, do antifurto de direção e da ignição.



### Abertura do veículo

#### Destravar com a chave

☞ Gire a chave para a esquerda na fechadura da porta do condutor para destravar o veículo.

É indicado pelo acendimento fixo das luz de mudança de direção durante cerca de dois segundos.

#### Travamento com a chave

☞ Gire a chave para a direita na fechadura da porta do lado do condutor para travar totalmente o veículo.

É indicado pelo acendimento fixo das luz de mudança de direção durante cerca de dois segundos.

O travamento do veículo pela fechadura da porta do passageiro travará somente a porta do passageiro.

O travamento centralizado somente é ativado pelo botão de travamento da chave com telecomando ou pela fechadura da porta do motorista.

**!** Se uma das portas estiver aberta, o travamento centralizado não ocorrerá.

Com o veículo travado, em caso de destravamento involuntário, o veículo tranca-se automaticamente após trinta segundos, exceto se uma porta estiver aberta.

## Fechamento

Quando uma porta está mal fechada:



- **motor em funcionamento**, a luz indicadora acende,
- **veículo em circulação** (velocidade superior a 10 km/h), a luz indicadora acende, acompanhada por um sinal sonoro durante alguns segundos.

**!** O travamento centralizado bloqueia todas as portas. Se uma das portas dianteiras e/ou lateral estiver aberta e com o veículo em andamento, a luz indicadora de portas abertas no painel de instrumentos acende acompanhada de um sinal sonoro.

Nenhum aviso será indicado se as portas traseiras estiverem abertas.

Sempre verificar se estas portas estão fechadas antes de iniciar a movimentação do veículo.

# 3

\* Segundo versão e/ou país

## Chave com telecomando\*

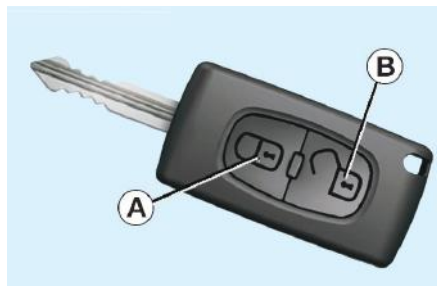

### Abertura do veículo

#### Destravar com o telecomando



☞ Pressione o cadeado aberto para destravar o veículo.

### Travar o veículo

#### Travamento com o telecomando



☞ Pressione o cadeado fechado para travar o veículo.

### Localização do veículo



☞ Pressione o cadeado fechado para localizar o seu veículo, travado, em um parque de estacionamento.

Esta ação é assinalada pelo acendimento das luzes de teto e pelo piscar das luzes de mudança de direção, durante alguns segundos.



Evite prender objetos pesados à chave, isso poderá gerar um problema de funcionamento.

### Esquecimento da chave



Em caso de esquecimento da chave na ignição, é emitido um sinal sonoro quando a porta do condutor é aberta.

## Fechamento

Quando uma porta está mal fechada:



- **motor em funcionamento**, a luz indicadora acende,
- **veículo em circulação** (velocidade superior a 10 km/h), a luz indicadora acende, acompanhada por um sinal sonoro durante alguns segundos.



O travamento centralizado bloqueia todas as portas. Se uma das portas dianteiras e/ou lateral estiver aberta e com o veículo em andamento, a luz indicadora de portas abertas no painel de instrumentos acende acompanhada de um sinal sonoro.

Nenhum aviso será indicado se as portas traseiras estiverem abertas.

Sempre verificar se estas portas estão fechadas antes de iniciar a movimentação do veículo.

\* Segundo versão e/ou país

## Partida do veículo

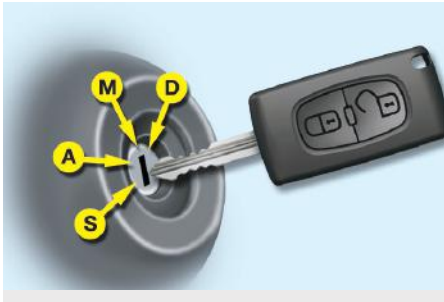

- Posição 1: **Stop:** Ignição desligada
- Posição 2: **Acessórios:** Ignição desligada, porém os acessórios podem funcionar.
- Posição 3: **Contato:** Ignição ligada.
- Posição 4: **Partida:** Partida acionada.

## Partida do veículo

- ☞ Insira a chave na ignição. O sistema reconhece o código de partida.
- ☞ Gire a chave na direção do painel de bordo, para a posição **4 (Partida)**.
- ☞ Assim que o motor se encontrar em funcionamento, solte a chave.

## Proteção antifurto

### Antipartida eletrônica

Trava o sistema de controle do motor alguns instantes após a ignição ser desligada e impede o funcionamento do veículo por arrombamento.

A chave contém um chip eletrônico que possui um código particular. Ao ligar a ignição, o código deve ser reconhecido para que a partida possa ser possível.



Em caso de mau funcionamento do sistema, a lâmpada-piloto indicada se acende.

Nesse caso, seu veículo não dá partida. Consulte rapidamente a rede PEUGEOT.

## Substituição da bateria



Bateria ref.: CR1620/3 volts.

- ☞ Solte a tampa com auxílio de uma moeda no nível do entalhe.
- ☞ Deslize bateria gasta do seu lugar
- ☞ Coloque uma nova bateria respeitando o sentido da bateria anterior.
- ☞ Fixe a tampa.
- ☞ Realize o procedimento de reinicialização do telecomando.

## Reinicialização do telecomando

- ☞ Desligar a ignição.
- ☞ Colocar a chave na posição **3 (Contato)**.
- ☞ Pressione imediatamente o botão de travamento durante alguns segundos.
- ☞ Desligue a ignição e retire a chave com o telecomando do contato.

O telecomando está novamente operacional.

## ! Chaves

Anote cuidadosamente o número de cada chave. Este número está codificado na etiqueta junto à chave.

### Telecomando

O telecomando de alta frequência é um sistema sensível; não o manipule nos bolsos pois há risco de destravar o veículo sem seu conhecimento.

Evite manipular os botões do telecomando fora do alcance e fora da visão do seu veículo, pois há um risco de torná-lo inoperante, sendo, neste caso, necessário efetuar uma nova reinicialização.

O telecomando não pode funcionar enquanto a chave está no antifurto, mesmo com a ignição desligada, exceto para a reinicialização.

### Fechamento do veículo

Conduzir com as portas travadas pode tornar o acesso de emergência ao habitáculo mais difícil em caso de urgência.

Por medida de segurança (crianças a bordo), retire a chave do antifurto ao sair do veículo, mesmo que seja por pouco tempo.

### Proteção antifurto

Não efetue qualquer modificação ao sistema de antipartida eletrônica, isso pode ocasionar maus funcionamentos.

### Ao comprar um veículo usado

Providencie uma memorização das chaves na rede PEUGEOT para certificar-se de que as chaves sob sua posse sejam as únicas que permitem ligar o seu veículo.

i Este equipamento opera em caráter secundário, isto é, não tem direito a proteção contra interferência prejudicial, mesmo de estações do mesmo tipo, e não pode causar interferência a sistemas operando em caráter primário.



✿ Não jogue as baterias do telecomando no lixo, pois elas contêm metais nocivos para o meio ambiente. Entregue-as em um ponto de coleta homologado.

# Portas

## Abertura das portas pelo exterior



**Portas dianteiras**



**Portas laterais**

**!** Se o tampa do reservatório de combustível estiver retirada, a porta lateral direita não poderá ser aberta.

## Abertura das portas pelo interior

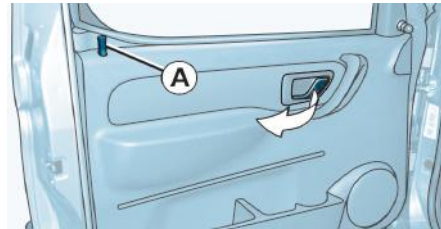

**Portas dianteiras**

O comando de abertura da porta do condutor permite o destravamento completo do veículo.

### Travamento/Destravamento pelo interior

#### Portas dianteiras

Baixar o botão **A** para travar.

O travamento de uma das portas dianteiras permite o travamento completo do veículo.

Para destravar e abrir, levante o botão **A** e puxe o maçaneta em sua direção.

O comando de abertura da porta do condutor permite o destravamento completo do veículo.

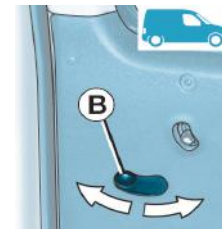

**Portas laterais**

### Portas laterais deslizantes



O comando de abertura / fechamento das portas laterais atua unicamente na porta acionada.

Para fechar, empurre o comando **B** para a frente e deslize a porta.

Para abrir, puxe o comando **B** para trás e deslize a porta.

### Travamento a partir do interior

Abaixe ou levante o comando **C** para travar ou destravar a partir do interior do veículo.

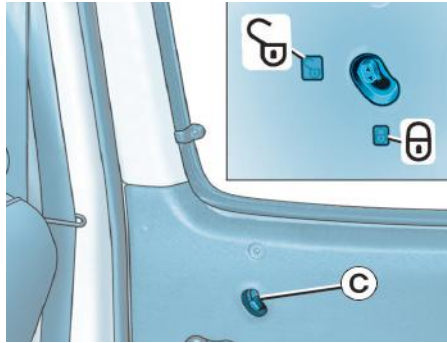

### Travamento centralizado a partir do interior\*

Uma pressão no comando **D** permite o travamento centralizado quando todas as portas estão fechadas.

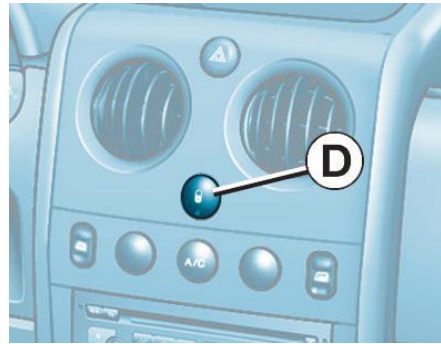

### Travamento centralizado automático\*

As portas podem ser travadas automaticamente durante a movimentação do veículo (velocidade superior a 10 km/h). Esta função pode ser ativada ou neutralizada.

### Ativação

Pressione longamente (5 segundos) o botão **D**.

### Neutralização

Pressione longamente (5 segundos) o botão **D**.

### Destravamento a partir do interior

Pressionar no comando **D**.

A abertura das portas a partir do interior é sempre possível.

### Observações:

- com as portas travadas e a ignição desligada: a luz indicadora pisca,
- com as portas travadas e a ignição ligada: a luz indicadora permanece acesa.

\* Segundo versão e/ou país

## Portas traseiras

### Abertura das portas pelo exterior

Para abrir, puxe a maçaneta **A** da porta traseira direita e abra a porta traseira esquerda puxando pela alavanca **B** situada no interior.

Para travar ou destravar o porta-malas utilize a chave na fechadura **C**.

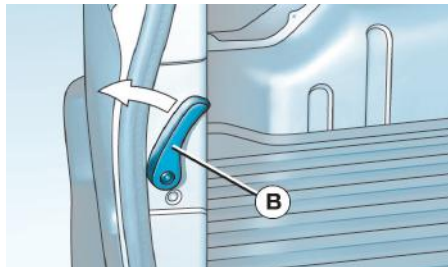
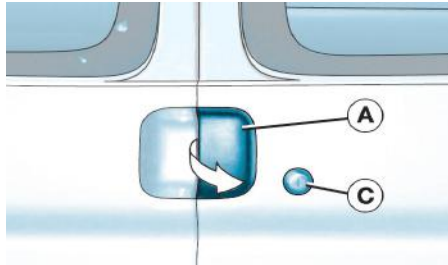

### Abertura das portas pelo interior

O comando de abertura das portas traseiras destrava unicamente essas portas.

Para abrir, levantar a alavanca **D**.



Para abrir a outra porta, empurrar a alavanca **B**.

**Observação:** para fechar pelo interior, fechar primeiro a porta da direita, assegurando-se que a alavanca **B** fica na posição vertical, e fechar em seguida a porta esquerda.

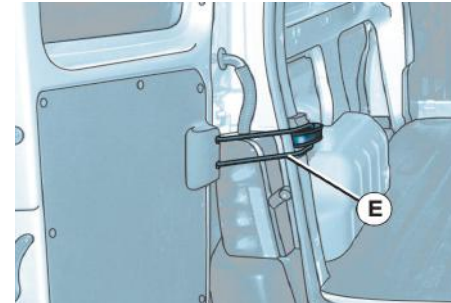
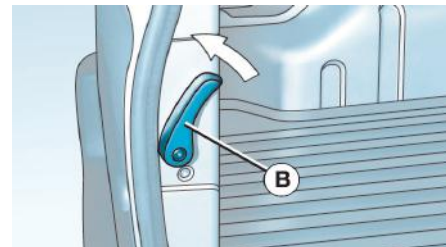

### Abertura das portas traseiras a 180°

Para abrir as portas traseiras a 180°, puxe o tirante **E** para si quando a porta estiver parcialmente aberta.

Ao fechar a porta, o tirante retoma a sua posição inicial automaticamente.

## Reservatório de combustível

**Capacidade do reservatório: cerca de 55 litros.**

### Nível mínimo de combustível



Quando o nível mínimo de combustível no reservatório for atingido, esta luz indicadora acende no painel. Restam ainda cerca de **9 litros** de combustível.

### Enchimento

Os complementos de combustível deverão ser superiores a 10 litros para serem levados em consideração pela sonda de combustível.

A abertura da tampa do reservatório poderá dar origem a um ruído de aspiração de ar. Esta depressão, totalmente normal, é provocada pela estanqueidade do circuito de combustível

**i** Enquanto a tampa não for colocada no tanque, a chave não pode ser retirada da fechadura. Ao abrir a tampa, pode ouvir-se um ruído de aspiração de ar. Esta depressão, que é normal, é provocada pela estanqueidade do circuito de combustível.

### Abastecimento

Uma etiqueta, colada no interior da tampa, indica o tipo de combustível a utilizar em função da sua motorização.

Para realizar o abastecimento com total segurança:

- ☞ desligue **obrigatoriamente** o motor,
- ☞ introduza a chave na tampa e, em seguida, gire para a esquerda,
- ☞ encha o reservatório, mas **não insista além do 3º corte da pistola**; isso poderia levar a um mau funcionamento.

Uma vez terminado o abastecimento:

- ☞ coloque novamente o tampa no lugar adequado,
- ☞ gire a chave para a direita e, em seguida, retire-a da tampa,





## Motor Flex

Os motores desse veículo foram desenvolvidos para utilizar todos os tipos de gasolina sem chumbo (tipo C), etanol (álcool etílico hidratado) ou a mistura de ambos em qualquer proporção à venda nos postos de combustíveis do Brasil que atendam as normas vigentes de qualidade.

O sistema de injeção eletrônica regula automaticamente, através de sensores, o funcionamento do motor em função da mistura de combustível utilizado. É recomendável um abastecimento mínimo 10 litros, para que o sistema reconheça adequadamente o combustível utilizado.

### Motores Flex - Abastecimento

Com o objetivo de garantir o perfeito funcionamento do seu veículo, o sistema de injeção FLEX FUEL precisa reconhecer o combustível que está no tanque (Etanol, Gasolina ou a mistura de ambos em qualquer proporção), principalmente na troca do combustível predominante (de etanol para gasolina ou vice-versa).

Para que isto ocorra, algumas recomendações devem ser seguidas:

- ☞ Realizar o abastecimento sempre com o motor desligado;
- ☞ Realizar os abastecimentos com o motor aquecido. Caso o motor esteja frio, utilizar o veículo por 5 minutos antes de abastecer;
- ☞ Após o abastecimento, recomenda-se uma rodagem de 10 minutos ou 5 quilômetros (sem acelerações e desacelerações bruscas), para concluir o reconhecimento do novo combustível pelo sistema de injeção FLEX FUEL;
- ☞ Ao ligar o veículo após o abastecimento, evite desligar o motor logo em seguida;

### Motor Flex

O Sistema de partida a frio **FLEX** utiliza uma nova tecnologia que dispensa a utilização do reservatório adicional de partida a frio. Este sistema entra em funcionamento, sempre que o veículo estiver abastecido com mais de 85% de Etanol (álcool) e a temperatura do motor for menor que 18°C.

Mais informações sobre Motores Flex, consulte a seção correspondente no capítulo Revisões.

# 3

## Comandos de iluminação

Dispositivo de seleção e de comando das diferentes luzes dianteiras e traseiras que proporcionam a iluminação do veículo.

### Iluminação principal

As diferentes luzes dianteiras e traseiras do veículo foram concebidas para adaptar progressivamente a visibilidade do condutor em função das condições climáticas:

- lanternas para ser visto,
- faróis baixos, para ver sem ofuscar os outros condutores,
- faróis altos, para ver bem em caso de estrada livre,

### Iluminação adicional\*

Outras luzes podem estar instaladas para responder a condições particulares de condução:

- luzes de neblina traseiras para ser visto ao longe,
- faróis de neblina dianteiros para ver ainda melhor,

### Comandos manuais

Os comandos de iluminação são efetuados diretamente pelo condutor através do anel **A** e do comando de iluminação principal, com: faróis desligados

**A.** anel de seleção do modo de iluminação principal, com: faróis desligados

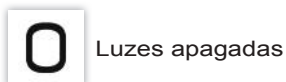

Luzes apagadas



lanterna,



faróis baixos / faróis altos.

**B.** comando de inversão de faróis baixos / faróis altos.

Com os faróis desligados ou com a lanterna ligada, o condutor pode ligar diretamente os faróis altos mantendo o comando puxado.

### Visualizações

O acendimento da luz indicadora no painel de bordo confirma o modo de iluminação selecionado.

#### **i** Quando se esquecer de desligar as luzes

Ao desligar a ignição, todas as luzes apagam-se automaticamente. Ao abrir a porta do condutor, um sinal sonoro temporário indica que alguma luz ainda se encontram acesa.

Para ativar novamente as luzes, rode o anel A para a posição "0" - luzes apagadas e, em seguida, para a posição que preferir.

\* Segundo versão e/ou país

### Modelos equipados somente com luz de neblina traseira\*

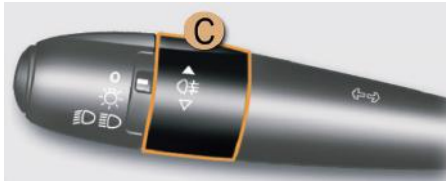

### Modelos equipados com luzes de neblina dianteiras e traseiras\*

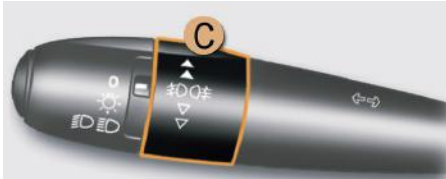

C. anel de seleção das luzes de neblina.

Funcionam com os faróis alto ou baixo.



Luz de neblina traseira

- ☞ Para acender a luz de neblina traseira, gire o anel **C** para a frente.
- ☞ Para apagar as luzes, gire o anel de impulso **C** para trás.



Luzes de neblina dianteiras e traseiras

Gire o anel **C**:

- ☞ para a frente, uma 1ª vez para acender as luzes de neblina dianteiras.
- ☞ para a frente uma 2ª vez para acender a luz de neblina traseira,
- ☞ para trás, uma 1ª vez para apagar a luz de neblina traseira.
- ☞ para trás uma 2ª vez para apagar as luzes de neblina dianteiras.

**!** Em tempo claro ou de chuva, tanto de dia como de noite, os faróis de neblina dianteiros e a luz de neblina traseira são ofuscantes e são proibidos.

Não se esqueça de apagá-los assim que não forem mais necessários.

**i** Em condições climáticas de baixa temperatura e alta umidade ou após chuva forte ou lavagem, a superfície interna das lentes dos faróis ou das lanternas traseiras podem formar condensação (embaçar). Trata-se de um fenômeno natural relativo à diferença de temperatura e umidade interior e exterior do faról/lanterna. Esse fenômeno não é indicativo de anomalia ou mau funcionamento e não compromete o funcionamento dos dispositivos de iluminação e sinalização. A condensação desaparece em condições normais de uso do veículo.

# 4

\* Segundo versão e/ou país

## Iluminação de acompanhamento manual (Follow me home)\*

Ao sair do seu veículo, as lanternas e os faróis baixos permanecem acesos durante trinta segundos.

### Ativação

- ☞ Com a ignição desligada, pisque os faróis puxando o comando de iluminação em sua direção.
- ☞ Saia e trave o veículo.

### Desativação

- ☞ Faça um novo "sinal de luzes";
- ☞ Saia e trave o veículo.

## Comandos de limpavidros

Dispositivo de seleção e de comando dos diferentes tipos de movimento do limpador do parabrisa, que garante uma retirada da chuva e a limpeza do vidro.

O limpador do parabrisa foi concebido para melhorar progressivamente a visibilidade do condutor em função das condições climáticas.

### Comandos manuais

Os comandos do limpavidros são efetuados diretamente pelo condutor através do comando **A** e do anel **B**.

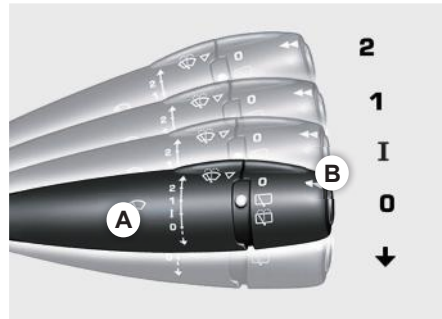

### Limpa-vidros dianteiro

**A.** comando de seleção da cadência de limpeza:

- 2** movimento rápido (chuva forte),
- 1** movimento normal (chuva moderada),
- I** intermitente (proporcional à velocidade do veículo),
- 0** desligado,
- ↓** movimento único (pressione para baixo),

### Lava-vidros dianteiro

Puxe o comando de limpavidros em sua direção. O lava-vidros, e em seguida o limpavidros funcionam durante um determinado período.

\* Segundo versão e/ou país

## Luzes do teto\*

Dispositivo de seleção e de comando das diferentes luzes do habitáculo. Dependendo da versão, as luzes de teto dianteiras podem ser:

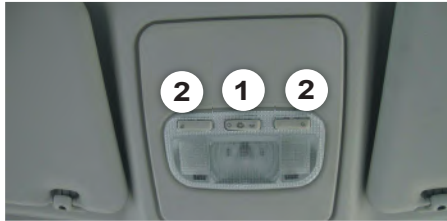

1. Luz de teto central
2. Luz de leitura dianteiras

ou

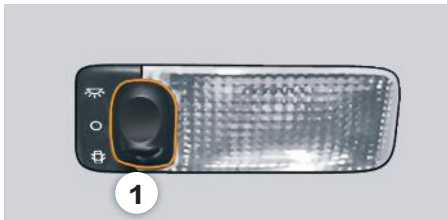

1. Luz de teto dianteira

### Luzes de teto dianteiras e traseiras



Nesta posição, a luz de teto acende:

- ao destrancar o veículo,
- ao retirar a chave da ignição,
- ao abrir uma porta,
- ao ativar o botão de travamento do telecomando, para localizar o seu veículo.

Apaga-se:

- ao trancar o veículo,
- ao ligar a ignição,
- 30 segundos após o fechamento da última porta.



Apagada permanentemente.



Iluminação permanente.

Para apagar a luz do teto traseira, coloque-a na posição de "apagada permanentemente".

### Luzes de leitura dianteiras

☞ Com a ignição ligada, pressionando uma vez o interruptor correspondente, a luz de leitura acende-se permanentemente.

**i** Em iluminação permanente, dispõe de diferentes tempos de acendimento:

- com a ignição desligada, cerca de dez minutos,
- em modo de economia de energia, cerca de trinta segundos,
- com o motor em funcionamento, sem limite.

# 4

### 3. Luz de teto traseira

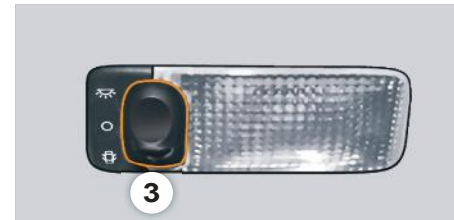

\* Segundo versão e/ou país

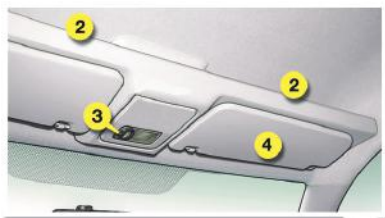

## Equipamentos internos dianteiros\*

### 1. Porta-objetos nas portas

- A. Porta-garrafas
- B. Porta-latas
- C. Porta-objetos

### 2. Console de teto \*

Carga máxima: 5 kg

### 3. Luz de teto dianteira \*

### 4. Para-sol.

### 5. Porta-luvas

### 6. Compartimento aberto

### 7. Tomada 12V (Max. 100W)

Permite conectar um carregador de celular, um aquecedor de mamadeiras, etc..

\* Segundo versão e/ou país

### Para-sol\*



Dispositivo de proteção contra os raios de sol vindos de frente ou de lado.

Os para-sóis, encontram-se equipados com um espelho de cortesia, com tampa de ocultação.

### Porta-luvas



A tampa do porta-luvas possui compartimentos para guardar uma caneta, o guia de utilização do veículo, um par de óculos, moedas, etc...

☞ Para abrir o porta-luvas, levante a maçaneta.

### Tomada de acessórios 12V



Situa-se no console central. Para utilizar a tomada de 12 V (potência máxima: 100 Watts), levante a proteção e conecte o acessório 12V.

### Porta-objetos dianteiro



Dispositivo de arrumação e de transporte de objetos.

5

\* Segundo versão e/ou país

## Zona de carga - Anéis de fixação

Utilize os 4 anéis de fixação situados no piso do porta-malas, para fixar as suas cargas.

Por razões de segurança, em caso de frenagem forte, recomenda-se que coloque os objetos mais pesados o mais perto da cabine.

É recomendável imobilizar a carga, fixando-a por meio dos anéis de fixação presentes no piso.

O compartimento de carga é separado por uma divisória de proteção ao condutor e passageiros.

**!** Respeite a capacidade de carga (lotação) dependendo da versão do seu veículo. A capacidade de carga inclui também o peso do motorista, dos passageiros, de seus pertences e de acessórios ou equipamentos adicionais.

Consulte a seção correspondente para a tabela de Massas e Cargas.

**i** É aconselhável imobilizar a carga, fixando-a solidamente por meio dos anéis de fixação presentes no piso.

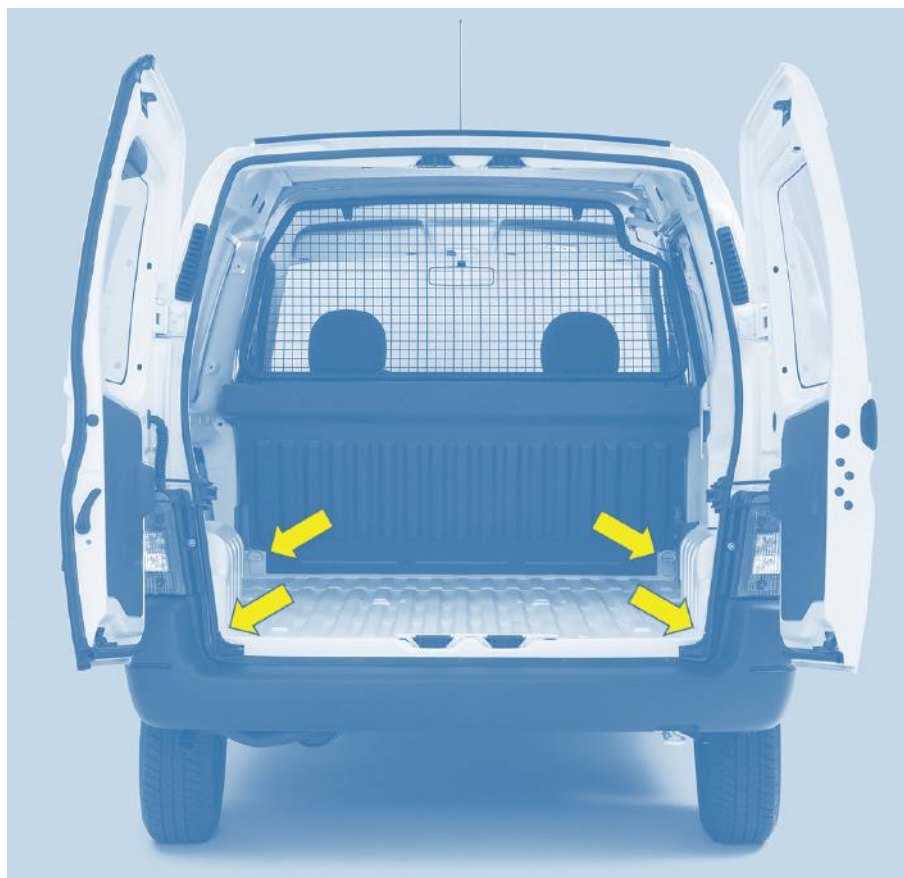



## Luzes de mudança de direção

Dispositivo de seleção das luzes de mudança de direção esquerda ou direita para indicar uma mudança de direção do veículo.



- ☞ Empurre para baixo o comando de iluminação para uma manobra para a esquerda.
- ☞ Empurre para cima o comando de iluminação para uma manobra para a direita.

**i** O esquecimento de retornar o comando das luzes de mudança de direção durante mais de vinte segundos acarretará em um aumento no som do sinal sempre que a velocidade for superior a 60 km/h.

### Função "autoestrada"\*

Empurre apenas uma vez para cima ou para baixo, sem ultrapassar o ponto de resistência do comando de iluminação; as luzes de mudança de direção correspondentes funcionam de forma intermitente três vezes.

## Luzes de emergência

Sistema de alerta visual pelas luzes de indicação de direção para prevenir os outros usuários da via em caso de defeito, de reboque ou de acidente de um veículo.



- ☞ Pressione o botão indicado, as luzes de indicação de direção piscam. Pode funcionar com a ignição desligada.

### Acendimento automático das luzes de emergência\*

Em uma frenagem de urgência, e em função da desaceleração, as luzes de emergência acendem automaticamente.

As luzes apagarão automaticamente, à primeira aceleração.

- ☞ Pode apagar, também, pressionando o botão.

## Buzina

Sistema de alerta sonoro para prevenir os outros usuários da via sobre um perigo iminente.

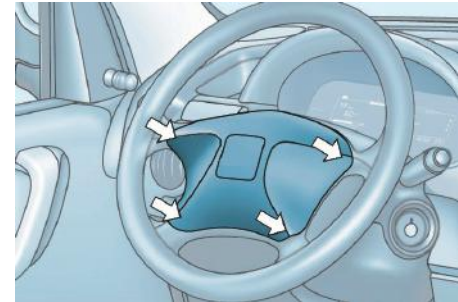

- ☞ Pressione um dos locais indicados pelas setas, para acionar a buzina.

**i** Utilize a buzina de forma moderada e unicamente nos seguintes casos:

- perigo imediato,
- ultrapassagem de um ciclista ou de pedestre,
- aproximação de um lugar sem visibilidade.

\* Segundo versão e/ou país

## Sistemas de assistência à frenagem (ABS)

Conjunto de sistemas complementares para ajudar a frear com toda a segurança e de maneira otimizada nas situações de emergência:

- o sistema antibloqueio das rodas (ABS),
- o distribuidor eletrônico de frenagem (REF),

### Sistema de antibloqueio das rodas e distribuidor eletrônico de frenagem

Sistemas associados para aumentar a estabilidade e a capacidade de manobra de seu veículo em caso de frenagem, especialmente em pavimentos com defeitos ou escorregadios.

#### Ativação

O sistema de antibloqueio intervém automaticamente, sempre que existir um risco de bloqueio das rodas.

O funcionamento normal do sistema ABS pode apresentar ligeiras vibrações no pedal de freio.

### Acendimento automático das luzes de emergência\*

Em uma frenagem de urgência, e em função da desaceleração, as luzes de emergência acendem automaticamente.

As luzes apagarão automaticamente, à primeira aceleração.

☞ Pode apagar, também, pressionando o botão.

**!** Em caso de frenagem de emergência, pise com muita força no pedal sem nunca diminuir a pressão.

**!** Seu veículo é composto por um sistema de auxílio de frenagem que possibilita, no uso emergencial do pedal de freio, a potencialização do acionamento dos freios antecipando a atuação do sistema ABS e garantindo a dirigibilidade do veículo. Tal sistema pode ser percebido, em alguns casos, por um ruído característico proveniente do funcionamento do sistema.

### Anomalia de funcionamento



O acendimento desta lâmpada-piloto, acompanhado por um sinal sonoro, indica um problema de funcionamento do sistema de antibloqueio podendo provocar uma perda de controle do veículo durante a frenagem.



O acendimento desta lâmpada-piloto, em conjunto com as luzes indicadoras **STOP** e **ABS**, acompanhado por um sinal sonoro, indica um problema de funcionamento do repartidor eletrônico podendo provocar uma perda de controle do veículo durante a frenagem.

**A parada é obrigatória.**

Em ambos os casos, consulte a rede PEUGEOT.

**i** Em caso de substituição das rodas (pneus e rodas), verifique que sejam de tipo homologado.

## Cintos de Segurança

### Cintos de segurança dianteiros

Este sistema permite melhorar a segurança dos lugares dianteiros, quando em colisões frontais e laterais. O limitador de esforço atenua a pressão do cinto de segurança contra o tórax do ocupante, melhorando deste modo o nível de proteção.

#### Travamento

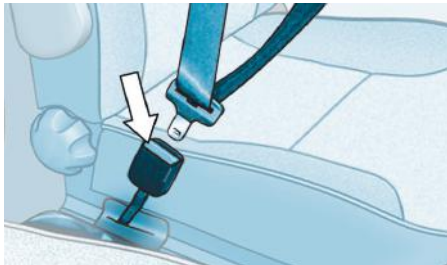

- ☞ Puxe o cinto e insira a lingueta no engate.
- ☞ Verifique o travamento efetuando um teste de tração no cinto.

#### Destravamento

- ☞ Pressione o botão vermelho do encaixe.
- ☞ Acompanhe o enrolamento do cinto.

### Ajuste do cinto em altura

Para baixar ou subir: deslize o comando para baixo ou para cima.

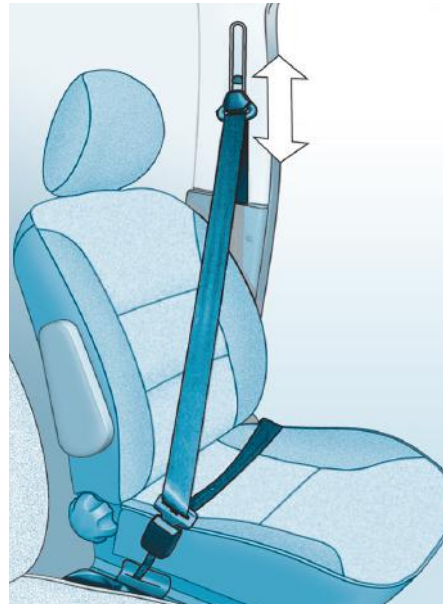

### Luz indicadoras de não travamento/destravamento do cinto



Ao ligar a ignição, esta lâmpada-piloto acende quando o condutor não tiver colocado o cinto.

A partir de cerca de 20 km/h e durante dois minutos, esta lâmpada-piloto fica acesa e acompanhada por um sinal sonoro. Passados dois minutos, esta lâmpada-piloto permanece acesa enquanto o condutor não colocar o cinto.

Esta luz indicadora também se acende no painel de instrumentos se o condutor destravar o cinto de segurança durante a condução.

# 6

## Triângulo

O triângulo está localizado atrás do banco do condutor.

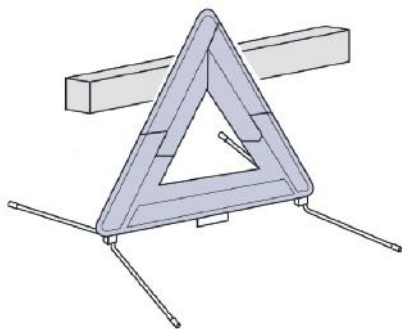

### Instalação do triângulo na estrada

☞ Instale o triângulo atrás do veículo, em conformidade com a tabela abaixo, em função do tipo de estrada e da luminosidade exterior.

Distância de colocação (em metros)		
Estrada		Auto-estrada
Dia	Noite	
50 m	80 m	150 m

! Saia com segurança do seu veículo, para montar e instalar o triângulo.

## Extintor de incêndio



! Seguindo o disposto na Resolução CONTRAN 556/2015, que torna facultativo o uso do extintor de incêndio para os automóveis, utilitários, camionetas, caminhonetes e triciclos de cabine fechada, o seu veículo não está equipado com o extintor de incêndio, no entanto, está adaptado para a instalação do mesmo na rede autorizada da marca.

\* Segundo versão e/ou país

**i** O condutor deve se certificar de que o passageiro utiliza corretamente o cinto de segurança e que o mesmo se encontra bem colocado antes de colocar o veículo em funcionamento.

Seja qual for sua posição no veículo, coloque sempre o cinto de segurança, mesmo para trajetos curtos.

Não inverta os cintos, pois nesse caso eles não poderão cumprir corretamente sua função.

Os cintos de segurança estão equipados com um enrolador que permite o ajuste automático do comprimento do cinto à anatomia do utilizador. A acomodação do cinto de segurança é efetuada automaticamente sempre que este não estiver sendo utilizado.

Antes e depois da sua utilização, assegure-se de que o cinto está corretamente enrolado.

A parte superior deve estar posicionada nos ombros.

Os enroladores estão equipados com um dispositivo de bloqueio automático em caso de colisão, de uma frenagem de emergência. É possível desbloquear o dispositivo puxando o cinto rapidamente e soltando-o.

Devido às regras de segurança em vigor, qualquer intervenção ou controle deve ser efetuado pela rede PEUGEOT que poderá assegurar a garantia e a boa realização.

Verifique periodicamente os seus cintos de segurança pela rede PEUGEOT e, especialmente, se os cintos apresentarem sinais de deterioração.

Limpe os cintos com água e sabão ou um produto de limpeza para têxteis, vendido na rede PEUGEOT.

Para ser eficaz, um cinto de segurança:

- deve ser mantido o mais próximo possível do corpo,
- deve ser puxado para a frente por um movimento regular, cuidando para que não fique enrolado,
- deve manter uma única pessoa,
- não deve apresentar sinais de cortes ou de estar esfiapado,
- não deve ser transformado ou modificado para não alterar o desempenho.

### Em caso de colisão

**Em função da natureza e da importância das colisões**, o indicador luminoso do Airbag se acende no painel de instrumentos.

Após uma colisão, solicite a verificação e eventual substituição do sistema de cintos de segurança pela rede PEUGEOT.

## Airbags

Sistema concebido para otimizar a segurança dos ocupantes dos assentos dianteiros, em caso de colisões violentas. Este sistema completa a ação dos cintos de segurança dianteiros, equipados com limitador de esforço.

Nesse caso, os sensores eletrônicos registram e analisam os embates frontais e laterais nas zonas de detecção de colisões:

- em caso de colisão violenta, os airbags disparam instantaneamente e protegem os ocupantes do veículo (exceto o passageiro traseiro central); imediatamente após a colisão, os airbags esvaziam-se rapidamente, a fim de não incomodar a visibilidade, nem a eventual saída dos ocupantes;
- em caso de uma colisão leve, de impacto no lado traseiro e em determinadas condições de capotamento, os airbags não disparam. O cinto de segurança por si só é suficiente para assegurar uma proteção otimizada nestas situações.

### Zonas de detecção de colisão

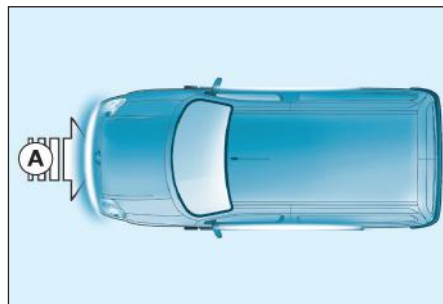

A. Zona de colisão frontal.

### Airbags frontais

Este sistema protege, em caso de colisão frontal violenta, o condutor e o passageiro dianteiro, no sentido de limitar os riscos de traumas na cabeça e no peito.

Para o condutor, está integrado no centro do volante; para o passageiro dianteiro, no painel de instrumentos.

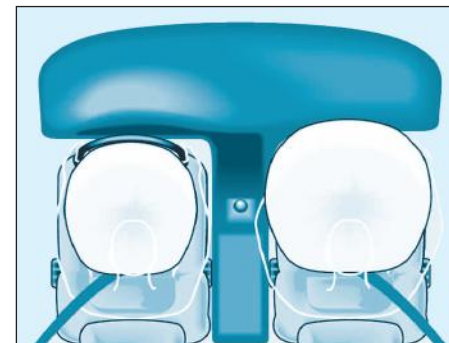

### Ativação

Disparam simultaneamente, em caso de uma colisão frontal violenta aplicada em toda ou parte da zona de impacto frontal A, de acordo com o eixo longitudinal do veículo em um plano horizontal e do sentido dianteiro para o traseiro do veículo.

O airbag frontal interpõe-se entre o ocupante dianteiro do veículo e o painel de instrumentos, para amortecer a sua projeção para a frente.



**ATENÇÃO.** Não instale a cadeira para crianças de nenhum tipo e em nenhuma posição do banco dianteiro, pois o airbag do banco dianteiro para passageiros não pode ser neutralizado. Em caso de acidente e acionamento do airbag, a criança pode sofrer ferimentos graves, inclusive com risco de morte.

### Anomalia de funcionamento



Se esta lâmpada-piloto se acender no painel de bordo, acompanhada de um sinal sonoro, consulte a rede PEUGEOT para verificação do sistema. Os airbags podem deixar de ser ativados em caso de colisão violenta.

### ! Os airbags funcionam somente com a ignição ligada.

Este equipamento é acionado apenas uma vez. Se ocorrer uma segunda colisão (no mesmo acidente ou em outro acidente), o airbag não será acionado.

i O acionamento dos airbags é acompanhado por uma ligeira libertação de fumaça inofensiva e de um ruído, devidos à ativação do cartucho pirotécnico integrado no sistema.

Esta fumaça não é nociva, mas pode revelar-se irritante para as pessoas sensíveis.

O ruído da detonação pode provocar uma ligeira diminuição da capacidade auditiva durante um breve período.

### ! Para que os airbags frontais sejam totalmente eficazes, respeite as seguintes regras de segurança:

Adote uma posição sentada normal e vertical.

Coloque o cinto de segurança do seu banco e posicione-o corretamente.

Não coloque nada entre os ocupantes e os airbags (criança, animal, objeto, ...). Isso poderia impedir o funcionamento dos airbags ou ferir os ocupantes.

Depois de um acidente ou do roubo do veículo, solicite a verificação dos sistemas dos airbags.

Qualquer intervenção nos sistemas dos airbags é estritamente proibida exceto se for feita por pessoal qualificado da Rede PEUGEOT.

Mesmo cumprindo todas as precauções indicadas, não fica excluído o risco de ferimentos ou ligeiras queimaduras na cabeça, no peito ou nos braços, durante o acionamento de um airbag. Com efeito, o saco enche-se de forma quase instantânea (alguns milésimos de segundo) e, em seguida, esvazia-se no mesmo espaço de tempo, evacuando os gases quentes através dos orifícios previstos para o efeito.

### Airbags frontais

Não conduza segurando o volante pelos seus raios ou deixando as mãos sobre a caixa central do volante.

Não coloque os pés no painel de bordo, no lado do passageiro.

Na medida do possível, não fume, porque o enchimento dos airbags pode provocar queimaduras ou riscos de ferimentos devido ao cigarro ou ao cachimbo.

Nunca desmonte, fure ou submeta o volante a impactos violentos.



A etiqueta de aviso situada de cada lado da para sol do passageiro reforça esta instrução.

## Generalidades sobre cadeiras para crianças\*

Preocupação constante da PEUGEOT durante a concepção do seu veículo, a segurança dos seus filhos depende também de si.

As crianças pequenas não são adultos em miniaturas: até a idade de aproximadamente 7 a 8 anos, a proporção de peso entre a cabeça e as demais partes do corpo é diferente da dos adultos.

Quando ocorre uma forte desaceleração ou um choque, o peso da cabeça e a relativa fraqueza dos músculos do pescoço podem causar-lhes graves ferimentos vertebrais.

É por esse motivo que a maioria dos países regulamenta não só o transporte de crianças em veículos, mas também a venda e utilização de sistemas de proteção por faixa de peso e/ou idade.



A red circle with a diagonal slash over a black silhouette of a child seat in a car seat. The word 'AIRBAG' is written in red above the seat. To the left of the circle is a red exclamation mark.

**ATENÇÃO.** Não instale a cadeira para crianças de nenhum tipo e em nenhuma posição do banco dianteiro, pois o airbag do banco dianteiro para passageiros não pode ser neutralizado. Em caso de acidente e acionamento do airbag, a criança pode sofrer ferimentos graves, inclusive com risco de morte.

\* As regras de transporte de crianças são específicas de cada país. Consulte a legislação em vigor no seu país.



## Transporte de crianças na dianteira\*

**!** Todas as versões são equipadas com airbag para os passageiros do banco dianteiro sem a possibilidade de neutralização do mesmo.

Devido a natureza para transporte de cargas o banco dianteiro para passageiros não possui regulagem suficiente para o maior afastamento do banco em relação ao painel.

Pelas condições citadas acima crianças menores de 10 anos e com peso inferior a 36 kg não podem ser transportadas em qualquer posição do banco dianteiro, independente do uso de dispositivos adequados ao seu transporte. Em caso de acidente com acionamento do airbag a criança pode sofrer ferimento graves, inclusive com risco de morte.



A etiqueta de aviso situada de cada lado da para sol do passageiro reforça esta instrução.

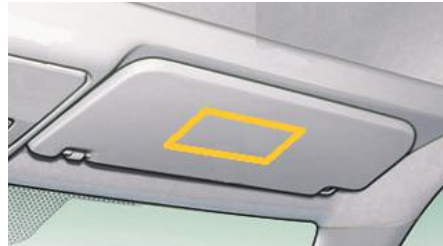

**!**



**ATENÇÃO.** Não instale a cadeira para crianças de nenhum tipo e em nenhuma posição do banco dianteiro, pois o airbag do banco dianteiro para passageiros não pode ser neutralizado. Em caso de acidente e acionamento do airbag, a criança pode sofrer ferimentos graves, inclusive com risco de morte.

\* Consulte a legislação em vigor no seu país, antes de instalar a criança neste lugar

# 6

## Freio de estacionamento

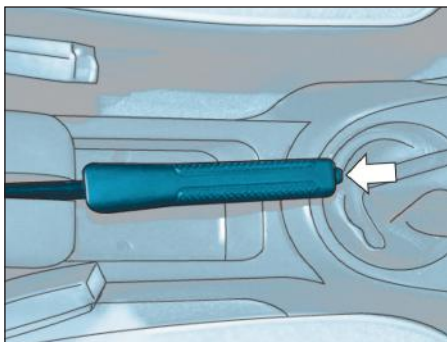

### Para acionar o freio

- ☞ Puxe totalmente a alavanca do freio de estacionamento para imobilizar o veículo.

### Para desativar o freio

- ☞ Puxe ligeiramente a alavanca do freio de estacionamento, pressione o botão de desativação e baixe totalmente a alavanca.



Com o veículo em movimento, o acendimento deste indicador e do indicador **STOP**, acompanhado por um sinal sonoro, indica que o freio permanece acionado ou que foi mal desativado.

! Sempre que estacionar em uma ladeira, vire as rodas contra a guia da calçada para evitar um possível movimento, acione o freio de estacionamento e engrene uma marcha.

## Caixa manual de 5 marchas

### Introdução da marcha a ré



- ☞ Empurre a alavanca de marchas para a direita e depois para atrás.

i Introduza a marcha a ré somente com o veículo parado e o motor em marcha lenta.

! Por motivos de segurança e para facilitar a partida do motor:

- Selecione sempre o ponto morto.
- Pise no pedal de embreagem.

## Indicador de mudança de marchas\*

Sistema que auxilia na economia de combustível, disponível para os veículos equipados com caixa de marchas manual.

### Funcionamento

Essa função é um auxílio visual ao motorista com o objetivo de indicar ao condutor o melhor momento da mudança de marchas visando à condição mais econômica quanto ao consumo de combustível.

Esta seta indicadora localizada no painel de instrumentos indicará o melhor momento do condutor mudar para a marcha superior ou inferior.

Exemplo :



- O veículo encontra-se na terceira marcha.



- O sistema pode propor a mudança de uma marcha superior ou inferior

A informação é apresentada no painel de instrumentos sob a forma de uma seta. **7**

**i** O sistema adapta as instruções de alteração de marcha em função das condições do deslocamento (inclinação da via, carga,...) e das solicitações do condutor (solicitação de potência, aceleração, frenagem,...).

O sistema não propõe, em caso algum:

- o engrenamento da primeira marcha,
- o engrenamento da marcha a ré,

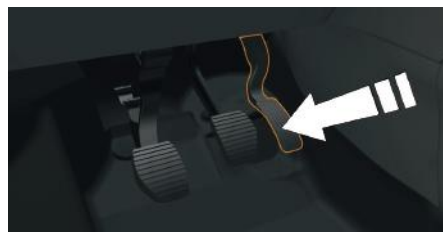

- Pressione o pedal do acelerador.

**i** A seta indicadora de mudança de marcha é um auxílio de condução econômica. A economia de combustível depende fundamentalmente do modo de dirigir adotado pelo condutor e condições de tráfego.

\* Segundo versão e/ou país

## Capô

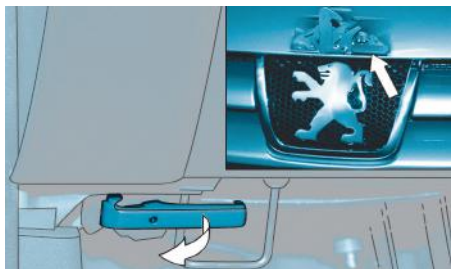

### Abertura

- ☞ Puxe o comando de abertura do capô, situado do lado esquerdo, embaixo do painel de instrumentos.
- ☞ Empurre para a esquerda o comando externo e levante o capô
- ☞ Solte a vareta do seu lugar.
- ☞ Fixar a vareta no entalhe para manter o capô aberto.

**i** Com o motor quente, manipular com precaução o comando exterior e o equilibrador de capô (risco de queimadura).



### Fechamento

- ☞ Retire a vareta do entalhe de fixação.
- ☞ Reponha a vareta no respectivo lugar.
- ☞ Soltar o capô de uma altura de aproximadamente 20cm.
- ☞ Não pressionar o capô com as mãos, pois existe risco de deformação.
- ☞ Puxe o capô para verificar se o travamento se processou corretamente.

**!** Quando realizar intervenções no compartimento motor, tenha atenção uma vez que determinadas zonas do motor poderão encontrar-se extremamente quentes (risco de queimadura).



**!** Quando realizar intervenções no compartimento motor, tenha atenção uma vez que o eletroventilador pode funcionar com a ignição desligada. Mantenha as mãos e roupas afastadas das partes móveis.



**!** Para não danificar os componentes elétricos do veículo, é expressamente **proibido** utilizar a lavagem a alta pressão no compartimento do motor.



## Motores Flex - Informações importantes

Os motores desse veículo foram desenvolvidos para utilizar todos os tipos de gasolina sem chumbo (tipo C), etanol (álcool etílico hidratado) ou a mistura de ambos em qualquer proporção à venda nos postos de combustíveis do Brasil que atendam as normas vigentes de qualidade.

O sistema de injeção eletrônica regula automaticamente, através de sensores, o funcionamento do motor em função da mistura de combustível utilizado. É recomendável um abastecimento mínimo de 10 litros, para que o sistema reconheça adequadamente o combustível utilizado.

**i** Quando a temperatura ambiente externa for inferior a +5°C, não recomendamos a utilização de 100% etanol (sem mistura com qualquer tipo de gasolina). No caso de utilização de 100% de etanol em temperaturas inferiores a +5°C, o veículo deverá ser utilizado por um período de 10-15 minutos e/ou 05 quilômetros percorridos, sem desligar o motor, para que se atinja a temperatura normal de funcionamento.

### Motores Flex - Abastecimento

Com o objetivo de garantir o perfeito funcionamento do seu veículo, o sistema de injeção FLEX FUEL precisa reconhecer o combustível que está no tanque (Etanol, Gasolina ou a mistura de ambos em qualquer proporção), principalmente na troca do combustível predominante (de etanol para gasolina ou vice-versa).

Para que isto ocorra, algumas recomendações devem ser seguidas:

- ☞ Realizar o abastecimento sempre com o motor desligado;
- ☞ Realizar os abastecimentos com o motor aquecido. Caso o motor esteja frio, utilizar o veículo por 5 minutos antes de abastecer;
- ☞ Após o abastecimento, recomenda-se uma rodagem de **10 minutos ou 5 quilômetros** (sem acelerações e desacelerações bruscas), para concluir o reconhecimento do novo combustível pelo sistema de injeção FLEX FUEL;
- ☞ Ao ligar o veículo após o abastecimento, evite desligar o motor logo em seguida;

### Motores Flex - Funcionamento

O Sistema de partida a frio **FLEX** utiliza uma nova tecnologia que dispensa a utilização do reservatório adicional de partida a frio. Este sistema entra em funcionamento, sempre que o veículo estiver abastecido com mais de **85%** de Etanol (álcool) e a temperatura do motor for menor que **18°C**.

Quando necessário, este sistema utiliza o pré-aquecimento do Etanol, antes da partida do motor, eventualmente durante a partida, podendo ficar ativo, algum tempo, mesmo após a partida.

Ao efetuar a abertura da porta do motorista, se as condições acima forem verificadas, o sistema inicia o pré-aquecimento do Etanol. A luz espia de aquecimento não acende. Ao ligar a chave de ignição, uma luz espia acende no painel, indicando quando necessário, o pré-aquecimento do combustível.

Enquanto esta luz espia estiver acesa, a partida do motor estará inibida. Após a luz espia apagar, a partida do motor é liberada.

**i**



#### Pré-aquecimento sistema Flex

Espere que se apague antes de acionar a partida.

**8**

## Motor 1.6 16V Flex

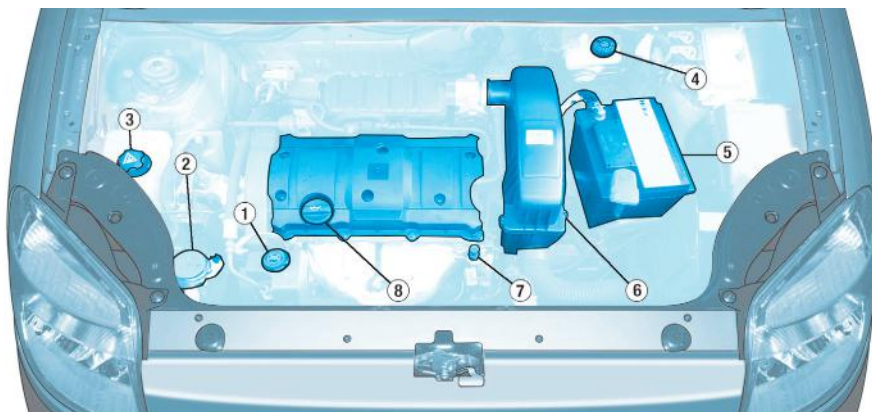

Permite verificar o nível de diferentes líquidos e substituir determinados elementos.

1. Reservatório da direção hidráulica.
2. Reservatório do lava-vidros.
3. Reservatório do líquido de arrefecimento.
4. Reservatório do fluido de freios.
5. Bateria.
6. Filtro de ar.
7. Medidor manual de óleo do motor.
8. Bocal de abastecimento de óleo do motor.

**!** Para não danificar os componentes elétricos do veículo, é expressamente **proibido** utilizar a lavagem a alta pressão no compartimento do motor.



## Controles

Exceto indicação contrária, controle estes elementos, conforme o manual de manutenção e em função da sua motorização. Caso contrário, mande verificar na rede PEUGEOT.

### Bateria



A bateria não necessita de manutenção.

Todavia, verifique a limpeza e o aperto dos terminais.

Em caso de uma operação na bateria, consulte o capítulo "Informações práticas" para conhecer as precauções a tomar antes de a desligar e depois de a ligar novamente.

### Caixa de marchas manual



A caixa de marchas não tem manutenção (ausência de troca de óleo).

Consultar o manual de manutenção para ter conhecimento da periodicidade de verificação deste elemento.

### Filtro do óleo



Substitua o filtro a cada mudança de óleo do motor.

Consulte o manual de manutenção para conhecer a periodicidade de substituição deste elemento.

### Filtro de ar e filtro do habitáculo



Consulte o manual de manutenção para conhecer a periodicidade de substituição destes elementos.

Em função do meio ambiente (atmosfera poeirenta...) e da utilização do veículo (condução urbana...), **substitua os filtros com uma frequência duas vezes maior.**

Um filtro de habitáculo saturado pode reduzir o desempenho do sistema de ar condicionado e gerar odores desagradáveis.

### Pastilhas de freio



O desgaste dos freios depende do tipo de condução, em particular para os veículos utilizados na cidade, em curtas distâncias. Pode ser necessário inspecionar o estado dos freios, mesmo entre as revisões do veículo.

A redução do nível de líquido dos freios indica o desgaste das pastilhas.

### Desgaste dos discos / tambores dos freios



Para obter informações relativas à verificação do nível de desgaste dos discos e tambores de freio, consulte a rede de concessionárias PEUGEOT.

### Freio de estacionamento



Um curso demasiado longo da alavanca do freio de estacionamento ou a constatação de perda de eficiência deste sistema impõe a regulagem mesmo entre revisões.

A verificação deste sistema deve ser efetuado pela rede PEUGEOT

**i** Se pretende deixar seu veículo estacionado por semanas, recomenda-se manter o câmbio engrenado (ou seja, na posição P para câmbio automático e 1ª marcha ou Ré para câmbio manual) e com os freios e o freio de estacionamento liberados, **desde que esteja em superfície plana/terreno plano**

Recomenda-se, ainda, quando houver a lavagem ou limpeza das rodas, que o veículo rode por alguns minutos antes de estacionar para promover a secagem suficiente dos freios. Esta prática pode reduzir os efeitos da corrosão dos discos, pastilhas e lonas do freio ao longo de sua utilização

## Verificação dos níveis

Em caso de baixa importante de um nível, mandar verificar o circuito correspondente pela rede de concessionárias PEUGEOT. Verificar com regularidade todos estes níveis e efetuar a colocação a nível se necessário, exceto indicação em contrário.

**!** Quando realizar intervenções no compartimento motor, tenha atenção uma vez que determinadas zonas do motor poderão encontrar-se extremamente quentes (risco de queimadura).

### Nível de óleo do motor



Controle este nível regularmente e complete entre duas trocas (o consumo máximo é de 0,5 l por 1.000 km).

O controle é feito com o veículo na horizontal, com o motor frio, com o auxílio do indicador do nível do óleo do painel ou do medidor manual.

### Mudança de óleo do motor

De acordo com as indicações fornecidas no manual de **Manutenção e Garantia**.

Para preservar a confiabilidade dos motores e dos dispositivos antipoluição, é proibido o uso de aditivos no óleo do motor.

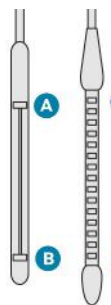

2 marcas de nível na vareta:

**A** - **A** = maxi; nunca ultrapassar este nível (risco de danos no motor),

**B** - **B** = mini; complete o nível pelo bocal de enchimento de óleo, com o tipo de óleo especificado para seu motor.



Após uma reposição do nível de óleo, a verificação feita após ligar a ignição, com o indicador do nível do óleo no painel de instrumentos, não é válida nos 30 minutos posteriores à reposição.

### Nível do fluido de freios



O nível deste líquido deve situar-se próximo da marca "MAXI". Caso contrário, verificar o desgaste das pastilhas dos freios.

### Mudança de óleo do circuito

Consultar o manual de **Manutenção e Garantia** para conhecer a periodicidade desta operação.

### Características do líquido

Este líquido deve ser conforme às recomendações do fabricante e responder às normas DOT4.

### Nível do líquido do lava-vidros



Complete o nível sempre que necessário.

### Características do líquido

Para garantir uma limpeza ideal e para sua segurança, aconselhamos a utilização dos produtos recomendados pela PEUGEOT



## Nível do líquido de arrefecimento



O nível deste líquido deve situar-se próximo da marca "MAXI" sem a ultrapassá-la.

Quando o motor estiver quente, a temperatura deste líquido é regulada pelo motoventilador.

**!** O motoventilador pode entrar em funcionamento, mesmo depois do motor parar. Tenha cuidado que a hélice não toque em objetos nem em vestuário.

### Mudança de líquido do circuito

Este líquido não necessita de nenhuma renovação.

Além disso, estando o circuito de arrefecimento sob pressão, esperar pelo menos uma hora depois da parada do motor para efetuar uma intervenção.

Para evitar qualquer risco de queimadura, desaperte o tampão em duas voltas para fazer baixar a pressão. Quando assim for, retire o tampão e complete o nível.

Verifique regularmente o nível do líquido de arrefecimento em função da utilização do seu veículo (a cada 5 000 km / 3 meses); reponha o líquido de arrefecimento, caso seja necessário, com um líquido recomendado pelo fabricante.

É normal um abastecimento deste líquido entre duas revisões.

**!** O controle e o abastecimento devem ser feitos, imediatamente, com o motor frio. Um nível insuficiente de líquido de arrefecimento pode causar danos significativos no seu motor.

**i** Quando a temperatura exterior for elevada, é aconselhável que deixe o motor em funcionamento durante 1 a 2 minutos após a parada do veículo para facilitar o seu arrefecimento.

## Nível do líquido da direção assistida



O nível deste líquido deve situar-se perto da marca "MAXI". Desaparafuse a tampa, com o motor frio, para a verificá-la.

## Informações importantes



Não jogue o óleo e os líquidos usados nos canos de esgoto ou no solo. Coloque o óleo usado nos recipientes destinados a esse fim na rede de concessionárias PEUGEOT.



Evitar qualquer contato prolongado de óleo e de líquidos usados com a pele. A maioria destes líquidos são nocivos para a saúde, por vezes até corrosivos.



Utilize apenas produtos recomendados pela PEUGEOT ou produtos de qualidade e características equivalentes.

Para otimizar o funcionamento de elementos tão importantes como o circuito de frenagem, a PEUGEOT seleciona e propõe produtos específicos.

Depois da lavagem do veículo, pode formar-se umidade ou, em condições de Inverno, gelo nos discos e pastilhas de freios: a eficácia de frenagem pode diminuir. Efetue algumas manobras de frenagem para secar e descongelar os freios.

## Substituição de uma roda\*

Modo operacional de troca de um pneu com defeito pelo pneu reserva utilizando as ferramentas fornecidas com o veículo

### Acesso ao ferramental

Retire o macaco e a chave de rodas **1** fixados atrás do assento do condutor.

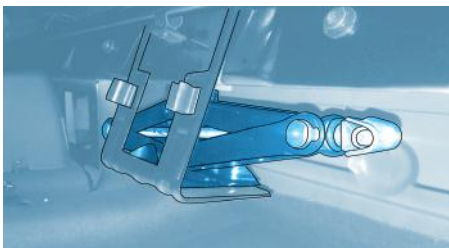

### Acesso a roda reserva

O pneu de reserva está no exterior do veículo, sob o porta-malas, e é mantido por um suporte metálico.



- Utilize a chave de rodas **1**, fixada atrás do banco do condutor.
- Solte o parafuso de fixação do suporte do pneu de reserva, situado dentro do compartimento de carga, próxima da fechadura das portas traseiras, usando a chave de rodas **1**.
- Levante o suporte para liberar o gancho para trás, e deixe que abaixe.
- Retire o calço, situado no pneu de reserva.

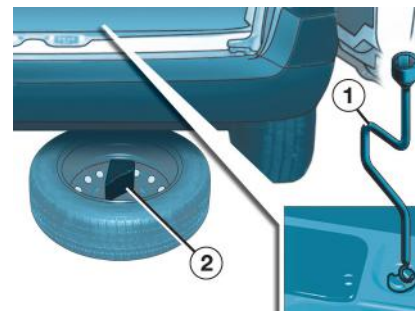

\*Segundo versão e/ou país

### Lista de ferramentas\*



Estas ferramentas são específicas do seu veículo e podem variar conforme o equipamento. Não as utilize para outros fins.

1. Chave de rodas.  
Permite retirar dos parafusos de fixação da roda e a subida/descida do macaco.
2. Macaco.  
Permite levantar o veículo



A utilização do conjunto roda e pneu reserva de uso temporário pode alterar o comportamento dinâmico do veículo, principalmente em curvas e frenagens, por este motivo é obrigatório não ultrapassar a velocidade máxima indicada na etiqueta afixada na roda reserva.

Os parafusos das rodas são específicos para cada tipo de roda. Em caso de troca das rodas originais, verificar com a Rede PEUGEOT ou em uma oficina qualificada, da compatibilidade dos parafusos com as novas rodas.



Não é permitido utilizar o veículo com mais de um conjunto sobressalente de uso temporário (estepe), montados simultaneamente



### Fixação da roda reserva de aço

Se seu veículo estiver equipado com rodas de alumínio, é normal constatar, durante o apertar dos parafusos ao voltar a montar a roda reserva em aço ou com dimensões reduzidas que as aruelas não estão em contato. A fixação da roda faz-se através do apoio cônico de cada parafuso.

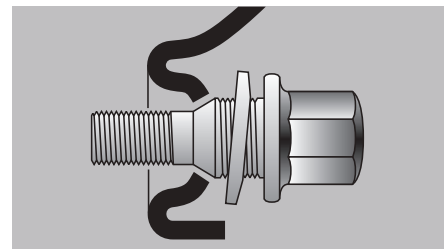

## Desmontagem da roda

### Procedimento

- ☞ Desapertar os parafusos com a chave de rodas **1**.
- ☞ Colocar o macaco **2** em contato com um dos dois lugares previstos **A**, o mais próximo possível da roda a ser substituída.
- ☞ Subir o macaco **2** até que a sua base esteja em contato com o solo. Certificar-se que o eixo da base do macaco está na vertical da posição utilizada.
- ☞ Levantar o veículo, até deixar um espaço suficiente entre a roda e o solo, para colocar facilmente em seguida a roda reserva.
- ☞ Retirar os parafusos e conservá-los num lugar limpo.
- ☞ Retirar a roda.

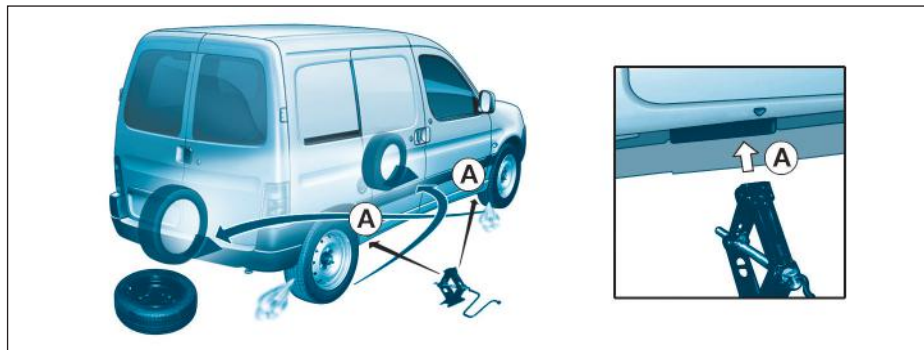

### Estacionamento do veículo

Imobilizar o veículo de maneira a não atrapalhar o trânsito: o piso deve ser horizontal, estável e não escorregadio.

Acionar o freio de estacionamento, desligar a ignição e engrenar a primeira marcha de maneira a bloquear as rodas.

Colocar um calço, se necessário, sob a roda diagonalmente oposta aquela que se deve substituir.

Assegurar que os ocupantes não se encontrem no veículo e se mantenham num local em que seja possível garantir a sua segurança.

Nunca permanecer debaixo de um veículo suspenso somente pelo macaco. Utilizar uma escora.

## Montagem da roda

### Procedimentos

- ☞ Coloque a roda reserva no lugar.
- ☞ Apertar os parafusos manualmente até ao limite.
- ☞ Efetuar um pré-aperto dos parafusos com a chave de rodas **1**.
- ☞ Baixar inteiramente o veículo.
- ☞ Apertar os parafusos com a chave de rodas **1**.
- ☞ Guarde as ferramentas.

### **i** Após uma substituição de roda

Para arrumar corretamente o pneu furado no porta-malas, retirar previamente a tampa central. Quando utilizar a roda sobressalente não circular com velocidade acima máxima indicada na etiqueta afixada na roda sobressalente.

Mandar verificar rapidamente o aperto dos parafusos e a pressão da roda sobressalente por uma oficina qualificada ou pela rede de concessionárias PEUGEOT.

Mandar reparar rapidamente o pneu furado e substituí-lo assim que possível.

## Montagem da roda no suporte da roda sobressalente

- ☞ Recoloque o calço dentro da roda
- ☞ Recoloque a roda no suporte.
- ☞ Levante a roda e depois o suporte, e reposicione o gancho de fixação.
- ☞ Não esqueça de apertar firmemente o parafuso de fixação do suporte do pneu de reserva.
- ☞ Guarde a chave de rodas e o maco no local destinado, atrás do assento do condutor.



A utilização do conjunto roda e pneu reserva de uso temporário pode alterar o comportamento dinâmico do veículo, principalmente em curvas e frenagens, por este motivo é obrigatório não ultrapassar a velocidade máxima indicada na etiqueta afixada na roda sobressalente.

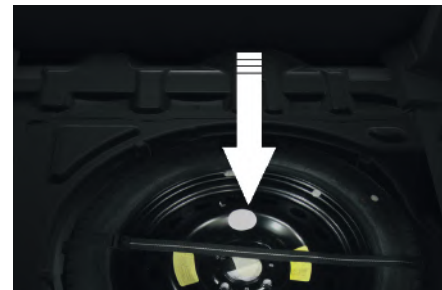

## Substituição de uma lâmpada\*

Modo de procedimento para substituir uma lâmpada com defeito por uma nova sem recorrer a ferramentas.

- ! Os faróis encontram-se equipados com lentes em policarbonato, revestidos por um verniz protetor:
  - ☞ não limpar com um pano seco ou abrasivo, nem com um detergente ou solvente,
  - ☞ utilizar uma esponja e água com sabão,
  - ☞ ao utilizar a lavagem de alta pressão em sujeira persistente, não insistir nos faróis e nas juntas para evitar deteriorar o respectivo verniz e a estanqueidade.

- ! ☞ Não tocar diretamente na lâmpada com os dedos, utilizar panos que não liberem pêlos.

A substituição de uma lâmpada de halogêneo deve ser efetuada com a luz desligada há alguns minutos (risco de queimadura grave).

É obrigatório utilizar apenas lâmpadas do tipo antiultravioletas (UV), para não danificar as lentes dos faróis.

### Luzes dianteiras

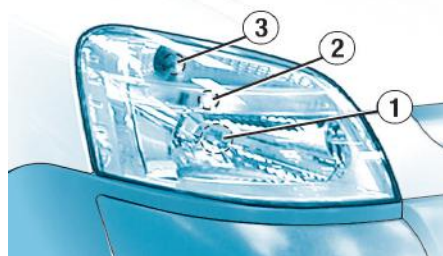

#### 1 - Faróis (H4-60/55 W)

- Gire e liberte o protetor **A**.
- Solte a tampa.
- Retire a mola.
- Retirar a lâmpada e troque-a.

#### 2 - Luzes de presença (W 5 W)

- Gire e liberte o protetor **A**.
- Puxe o suporte da lâmpada para trás.
- Substitua a lâmpada.



#### 3 - Luzes indicadoras de direção (PY 21 W âmbar)

- Gire o suporte da lâmpada **B** em um quarto de volta e retire-o.
- Troque a lâmpada.

i Um funcionamento intermitente muito rápido do indicador das luzes de mudança de direção (direita ou esquerda) indica a avaria de uma das lâmpadas do lado correspondente.

i As lâmpadas de cor âmbar, tais como as luzes de mudança de direção, devem ser substituídas por lâmpadas de características e cor idênticas.

\*Segundo versão e/ou país

## Luzes traseiras

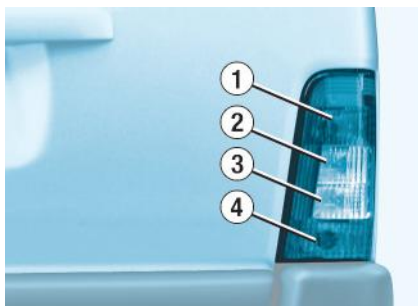

1. Luzes de neblina (P21 W)
2. Luzes de mudança de direção (P21 W)
3. Luzes de marcha a ré (P21 W)
4. Luzes de freio/luzes de presença (P21/5 W)

**i** As lâmpadas de cor âmbar ou vermelha, assim como as luzes de mudança de direção ou de neblina, deverão ser substituídas por lâmpadas com características e cor idênticas. As lanternas, situadas na tampa do porta malas, são elementos artificiais. Têm uma função puramente estética.

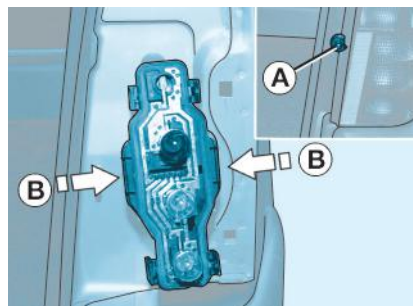

- Abrir a porta traseira;
- Desaparafusar a porca **A**;
- Empurre ligeiramente o bloco de lâmpadas para o interior do veículo para libertar os dois grampos de fixação laterais;
- Retire o bloco e desligá-lo;
- Solte o suporte das lâmpadas pressionando as linguetas **B**;
- Troque a lâmpada queimada.

**i** **Lavagem de alta pressão:** ao utilizar este tipo de lavagem, não insista nas lanternas e no seu contorno para evitar que deteriore o verniz e a junta de estanqueidade.

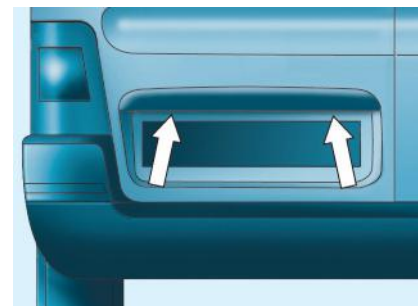

## Luzes da placa (W 5 W)

- ☞ Inserir uma chave de fenda num dos orifícios exteriores das lentes.
- ☞ Puxe-o para o liberar.
- ☞ Retire as lentes.
- ☞ Troque a lâmpada queimada.

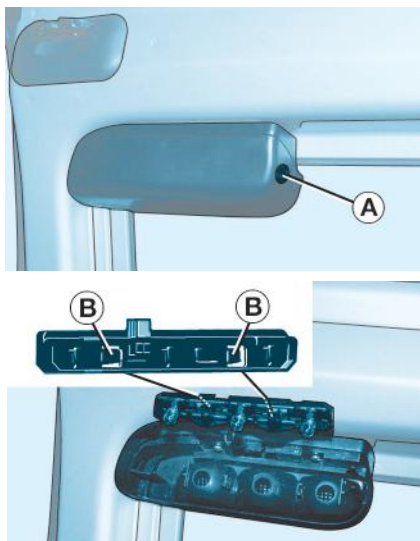

### Terceira luz de freio (porta traseira esquerda) (W 5 W)

- ☞ Retire a tampa da caixa pressionando a lingueta **A** (parte redonda).
- ☞ Puxe a tampa da caixa.
- ☞ Pressione as duas linguetas **B** para soltar o suporte das lâmpadas.
- ☞ Puxe e troque a lâmpada defeituosa.

Para montar, proceder pela ordem inversa.

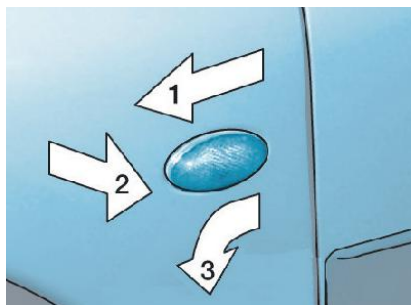

### Luzes de mudança de direção laterais (WY 5 W âmbar)

- Empurre a proteção transparente para a frente ou para trás e libere-a.
- Gire o suporte da lâmpada em 1/4 de volta.
- Troque a lâmpada.

## Iluminação interior

### Luz de teto dianteira (W5W)

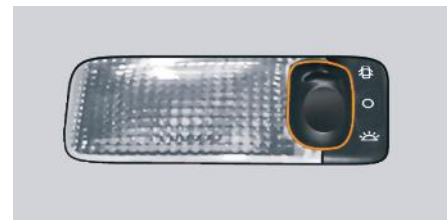

Desencaixe a tampa da luz de teto com uma chave de parafusos fina, do lado do comando, para acessar a lâmpada com defeito.

### Luz traseira (W5W)



Desencaixe a tampa da luz traseira com uma chave de parafusos fina, do lado do comando, para acessar a lâmpada com defeito.



## Substituição de um fusível\*

Procedimento para substituição de um fusível com defeito por um novo para solucionar uma falha na função correspondente.



### Acesso aos fusíveis

Os fusíveis encontram-se no painel de bordo e no compartimento motor. Para acessar:

- ☞ Solte a tampa puxando a parte lateral,
- ☞ Retire totalmente a tampa,
- ☞ A pinça **B** está no interior da tampa,

### Substituir um fusível

Antes de substituir um fusível, é necessário conhecer a causa do defeito e solucioná-lo.

- ☞ Identifique o fusível avariado observando o estado do respectivo filamento.

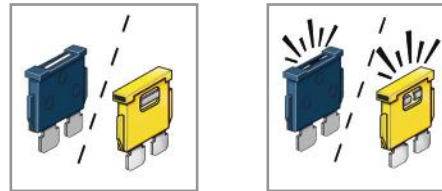

Bom

Mau

Pinça B



- ☞ Utilize a pinça para retirar o fusível.
- ☞ Substitua sempre o fusível com defeito por um novo com intensidade equivalente (mesma cor). uma intensidade diferente poderá provocar um problema de funcionamento (risco de incêndio).
- ☞ Verifique a correspondência entre o número gravado na caixa, o valor de amperes gravado na parte de cima e as tabelas que se seguem.

### i Instalação de acessórios elétricos

O circuito elétrico do veículo foi concebido para funcionar com equipamentos de série ou opcionais.

Antes de instalar outros equipamentos ou acessórios elétricos no veículo, consulte a rede PEUGEOT.

- ! A PEUGEOT se isenta de qualquer responsabilidade por despesas associadas à reparação do veículo ou defeitos resultantes da instalação de acessórios auxiliares não fornecidos e não recomendados pela PEUGEOT e não instalados de acordo com as indicações, em particular quando o consumo do conjunto de aparelhos suplementares ligados ultrapassar os 10 miliamperes.

### Fusíveis no painel de bordo\*

A caixa de fusíveis encontra-se na parte inferior do painel de bordo (lado esquerdo).

Para trocar um fusível é necessário sacar a caixa de fusíveis, girando as duas travas laterais

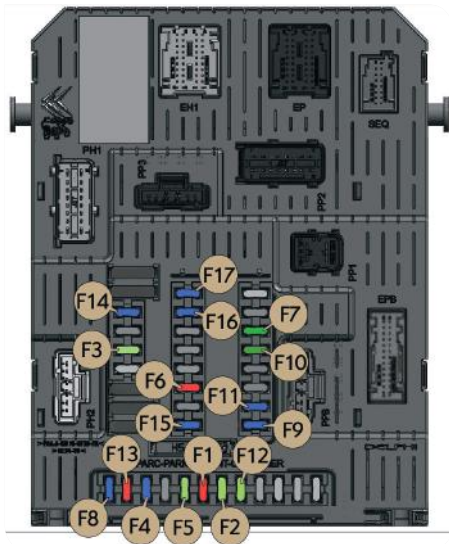

\*Segundo versão e/ou país

Tabela de fusíveis

Fusível N.º	Amperes	Funções
F1	10 A	Farol de neblina traseiro.
F2	-	Não Utilizado
F3	5 A	Airbag.
F4	15 A	Luz de freio direita e 3ª luz de freio.
F5	5A	Iluminações internas e relógio.
F6	10 A	Luz de ré.
F7	30 A	Travamento/Destravamento das portas.
F8	15 A	Buzina.
F9	15 A	Lava-vidros dianteiros.
F10	30 A	Travamento/Destravamento das portas.
F11	-	Não utilizado
F12	5 A	Comando das luzes de direção
F13	10 A	Luz de freio esquerda.
F14	15 A	Painel de instrumentos,
F15	-	Não utilizado
F16	-	Não utilizado.
F17	15 A	Luzes de teto e traseira.

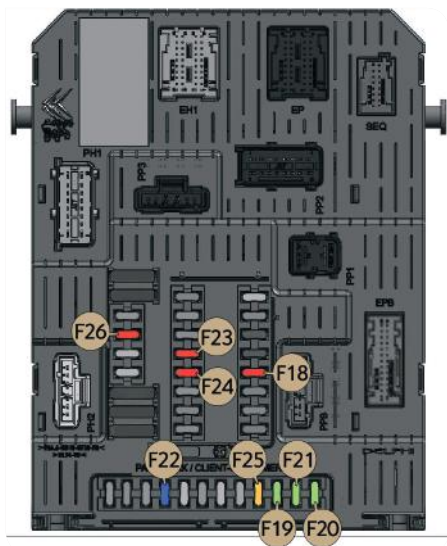

Fusível N.º	Amperes	Funções
F18	10 A	Ar condicionado
F19	5 A	Luz placa, Lanternas traseira direita e Lanterna dianteira esquerda.
F20	5 A	Lanternas traseira esquerda e Lanterna dianteira direita.
F21	5 A	Reostato de iluminação do painel e botões
F22	5 A	Tomada 12V
F23	10 A	Tomada diagnóstico, Contato embreagem, regulação elétrica da altura dos faróis
F24	10 A	Relógio e painel de instrumentos
F25	20 A	Rádio
F26	-	Não utilizado



## Fusíveis no compartimento do motor

A caixa de fusíveis encontra-se no compartimento do motor junto à bateria (lado esquerdo).



### Acesso aos fusíveis

- ☞ Desencaixe a tampa.
- ☞ Substitua o fusível (ver o parágrafo correspondente).
- ☞ Após a intervenção, feche cuidadosamente a tampa para garantir o isolamento da caixa de fusíveis.

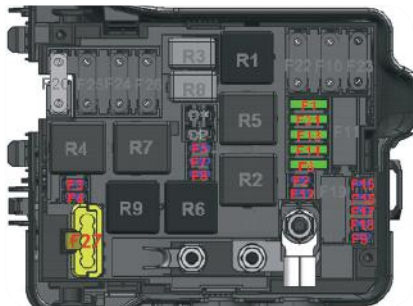

Fusível N.º	Amperes	Funções
F1	-	Não Utilizado
F2	20 A	Eletroválvula e microcontrolador ABS
F3	20 A	Alimentação Calculador Motor e sistema Flex
F4	5 A	Caixa de comando Grupo Motoventilador (GMV)
F5	15 A	Bomba de combustível
F6	30 A	Injetores de combustível e bobinas de ignição
F7	10 A	Eletroválvula comando variável (VTi 120)
F8	15 A	Sonda oxigênio e Eletroválvula purga cânister
F9	15 A	Farol de neblina dianteiro
F12	-	Não Utilizado
F13	30 A	Tomada diagnóstico
F14	25 A	Motor de partida
F15	-	Não Utilizado
F16	10 A	Calculador motor
F17	5 A	Relés de partida
F18	-	Não Utilizado
F21	30 A	Bomba ABS

**Tabela de relés**



Relé N.º	Amperes	Funções
R1	25 A	Power Latch do Calculador Motor
R2	30 A	Atuadores sistema injeção eletrônica
R3	15 A	Farol de Neblina
R4	40 A	Ativação do ar condicionado
R5	-	Não utilizado
R6	-	Não utilizado
R7	-	Não utilizado
R8	10 A	Sistema de partida
R9	25 A	Motor de Partida

**Tabela de Diodos Encapsulados**

Diodo N.º	Funções
D1	Relé R1 - Impede Inversão de Polaridade
D2	Relé R2 - Impede Inversão de Polaridade

Tabela dos máxi-fusíveis\*

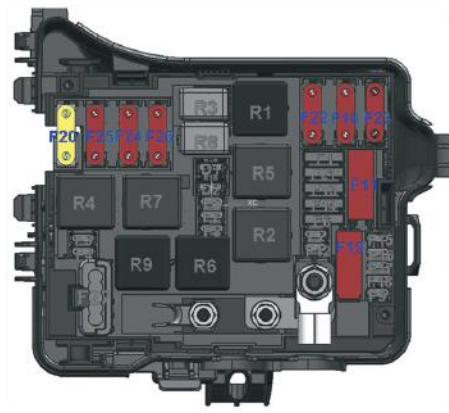

Fusível N.º	Amperes	Funções
MF10	40 A	Ventilador do ar condicionado
MF11	-	Não utilizado
MF19	-	Não utilizado
MF20	-	Não utilizado
MF22	60 A	Alimentação BSI (1/2)
MF23	70 A	Alimentação BSI (2/2)
MF24	60 A	Alimentação Grupo Moto Ventilador
MF25	80 A	Pré-Aquecimento Sistema Flex
MF26	60 A	Alimentação Antifurto

\* Os maxi-fusíveis constituem uma proteção suplementar dos sistemas elétricos. Qualquer intervenção nestes fusíveis deve ser efetuada pela rede PEUGEOT.

## Bateria

Modo operacional para recarregar a bateria descarregada ou para efetuar a partida do motor a partir de outra bateria.

### Acesso a bateria



A bateria encontra-se situada sob o capô motor.

Para acessar:

- ☞ Abra o capô através do comando interior e, em seguida, exterior,
- ☞ Fixe a vareta de fixação do capô,
- ☞ Eleve a tampa em plástico do borne (+). para acessar o terminal.
- ☞ Desencaixe a caixa de fusíveis para retirar a bateria, se necessário.

**i** Antes de desligar qualquer um dos terminais da bateria, desligue a ignição e aguarde no mínimo 2 minutos

### Efetuar a partida a partir de outra bateria

- ☞ Ligue o cabo vermelho ao terminal (+) da bateria descarregada **A** e, em seguida, ao terminal (+) da bateria de emergência **B**.
- ☞ Ligue uma extremidade do cabo verde ou preto ao terminal (-) da bateria de emergência **B**.
- ☞ Ligue a outra extremidade do cabo verde ou preto ao terminal (-) da bateria avariada **A**.
- ☞ Dê a partida no veículo em pane e deixe funcionar o motor.
- ☞ Aguarde que volte a marcha lenta e solte os cabos.

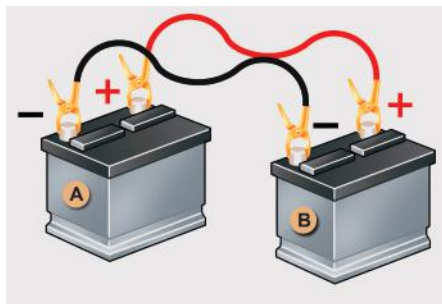

### Para recarregar a bateria com um carregador de baterias:

- desconecte a bateria;
- observe as instruções de uso do fabricante do carregador;
- reconecte começando pelo terminal (-);
- verificar a limpeza dos terminais e das braçadeiras. Se estiverem cobertos com sulfato (depósito esbranquiçado ou esverdeado) desmonte-os e limpe-os.

**!** Se pretender recarregar a bateria do seu veículo por si próprio, utilize apenas um carregador compatível com as baterias de chumbo, com uma tensão nominal de 12 V.

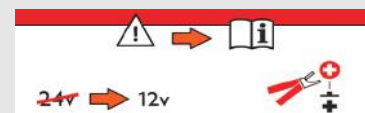

Na presença desta etiqueta, é imperativo utilizar apenas um carregador de 12 V, com o risco de provocar a degradação irreversível dos equipamentos elétricos.



**!** Antes de desconectar a bateria, espere 2 minutos após o desligamento do veículo.

Não desconecte pelas braçadeiras enquanto o motor estiver funcionando.

Não recarregue as baterias sem ter desconectado as braçadeiras.

Feche os vidros antes de desconectar a bateria.

Após qualquer religação da bateria, gire a chave no contato e espere 1 minuto antes de dar partida para que seja possível a inicialização dos sistemas eletrônicos. De qualquer forma, se após essa operação persistirem pequenas perturbações, consulte a rede PEUGEOT.



As baterias possuem substâncias nocivas, tais como o ácido sulfúrico e o chumbo. Devem ser eliminadas conforme os requisitos legais e não devem ser, em caso algum, eliminadas juntamente com o lixo doméstico.

Entregue as pilhas e as baterias usadas num ponto de recolhimento especial.

**!** A instalação de um equipamento ou de um acessório elétrico não referenciado pela PEUGEOT, pode levar a uma pane do sistema eletrônico do seu veículo.

Agradecemos sua atenção a esta particularidade e o aconselhamos a entrar em contato com um representante da Marca para que ele lhe apresente a gama dos equipamentos ou acessórios recomendados.

**i** Aconselhamos, durante uma parada prolongada para além de um mês, a desligar a bateria.

## Modo Economia de Energia

Sistema que gere a duração de certas funções para preservar uma carga suficiente da bateria.

Depois da parada do motor, são ainda utilizáveis, por um período acumulado máximo de cerca de trinta minutos, funções como o sistema áudio e a telemática, os limpa-vidros, as faróis baixos, as luzes de teto, etc.

### Ativação do modo

Após esse período, uma mensagem de ativação do modo economia de energia aparece na tela e as funções ativas são postas em suspenso.

Se uma comunicação telefônica tiver sido iniciada ao mesmo tempo, esta será mantida durante cerca de 10 minutos com o kit mãos-livres do seu rádio.

### Desativação do modo

Essas funções serão reativadas automaticamente na próxima utilização do veículo.

**☞** Para reativar imediatamente estas funções, efetue a partida do motor e deixe-o funcionar durante pelo menos cinco minutos.

**i** Uma bateria descarregada não permite a partida do motor (ver parágrafo correspondente).

## Substituir uma palheta do limpavidros dianteiro

Modo operatório de substituição de uma palheta de limpavidros usada por outra nova sem qualquer ferramenta.

### Antes de proceder à desmontagem de uma palheta dianteira

Logo após desligar a ignição, acione o comando do limpavidros para posicionar as palhetas na vertical.

Deverá utilizar esta posição para não danificar o limpavidros e o capô.

### Montagem

- ☞ À frente, verifique a dimensão da palheta, pois a palheta mais curta deverá ser montada do lado do passageiro.
- ☞ Coloque a nova palheta no lugar e fixe-a.
- ☞ Rebata o braço com precaução.

### Após a montagem de uma palheta dianteira

- ☞ Ligue a ignição.
- ☞ Acione novamente o comando do limpavidros para recolher as palhetas.

### Desmontagem

- ☞ Erga o braço correspondente.
- ☞ Solte a palheta e retire-a.

## Reboque do veículo

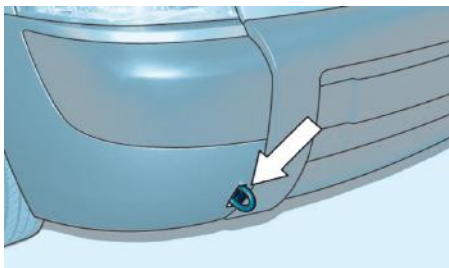

- ☞ Não é necessário a utilização do pino de reboque.
- ☞ Utilize o anel de amarração, localizado na parte inferior do para-choque traseiro
- ☞ Instale a barra de reboque.
- ☞ Ligue o sinal de alerta nos dois veículos.
- ☞ Efetue o arranque com cuidado e circule lentamente numa curta distância.

**!** Nunca utilizar a travessa do radiador.  
 Coloque a alavanca de câmbio em ponto morto.  
 O não respeito dessa particularidade pode levar a uma deterioração de certos órgãos de frenagem e a ausência da assistência à frenagem quando for dada a partida do motor novamente.

É aconselhável, sempre, utilizar caminhão guincho para rebocar o veículo. Desta forma, o veículo poderá ser transportado apoiado em plataformas específicas sobre o próprio caminhão-guincho.

Respeite a legislação de trânsito vigente sobre procedimentos de reboque.

Durante um reboque com as quatro rodas no solo, utilize sempre uma barra de reboque homologada; cordas e correias são proibidas.

Coloque a alavanca de marchas em ponto morto .

O não respeito desta instrução pode dar origem a deterioração de determinados componentes (freios, transmissão...) e a ausência de assistência a frenagem durante a partida do motor.

Durante um reboque com o motor desligado, deixa de existir assistência de frenagem e de direção

Nos casos seguintes, contate um profissional para efetuar o reboque:

- veículo avariado na auto-estrada ou em via rápida,
- impossibilidade de colocar a caixa de marchas em ponto morto, de desbloquear a direção, de desativar o freio de estacionamento,
- ausência de barra de reboque homologada....

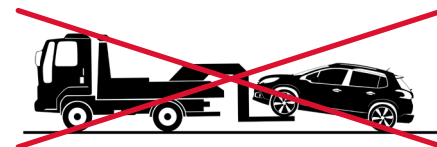
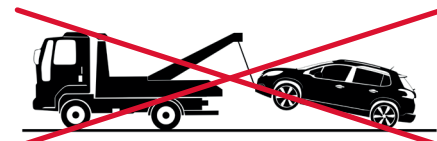

9

## Engate de um reboque

Seu veículo foi projetado para o transporte de carga mas pode ser também utilizado para puxar um reboque. Em caso de dúvidas, entre em contato com a rede de concessionárias PEUGEOT.

**i** A condução com reboque submete o veículo trator a solicitações mais significativas e exige do condutor uma atenção particular.

### Conselhos de condução

#### Distribuição das cargas:

☞ Distribua a carga no reboque para que os objetos mais pesados fiquem o mais perto possível do eixo e o peso sobre a lança se aproxime do máximo autorizado, sem o ultrapassar.

A densidade do ar diminui com a altitude, reduzindo dessa forma o desempenho do motor. É preciso reduzir a carga máxima rebocável 10 % por cada 1 000 m de altitude.

Consulte o capítulo "Características técnicas" para conhecer os pesos e as cargas rebocáveis em função do seu veículo.

#### Vento lateral

☞ Tenha em consideração o aumento da sensibilidade ao vento.

#### Pneus

☞ Verifique a pressão dos pneus do veículo trator e do reboque respeitando as pressões recomendadas.

#### Iluminação

☞ Verifique a sinalização elétrica do reboque.

#### Arrefecimento

Rebocar numa subida aumenta a temperatura do líquido de arrefecimento.

Uma vez que o ventilador é acionado eletricamente, a sua capacidade de arrefecimento não depende do regime do motor.

☞ Para diminuir o regime do motor, reduza a velocidade.

A carga máxima rebocável numa subida prolongada depende da inclinação e da temperatura exterior.

Em qualquer caso, preste atenção à temperatura do líquido de arrefecimento.



☞ Se a luz de alerta e a luz indicadora **STOP** se acenderem, pare o veículo e desligue o motor assim que possível.

#### Freios

Durante um reboque, a distância de frenagem aumenta.

Para limitar o aquecimento dos freios, principalmente em descidas tipo montanha, é recomendada a utilização do freio motor.

## Pontos de fixação de um engate de reboque

Existem pontos de fixação **A** indicados para a fixação do engate nas longarinas traseiras.

Estes pontos estão cobertos por um selo de proteção, e são facilmente detectados com auxílio de uma chave de fenda.

Para instalação do engate, é necessário utilizar uma porca gaiola que se encaixa na furação existente, permitindo a fixação do engate na carroceria.

Porca gaiola para instalação na longarina traseira

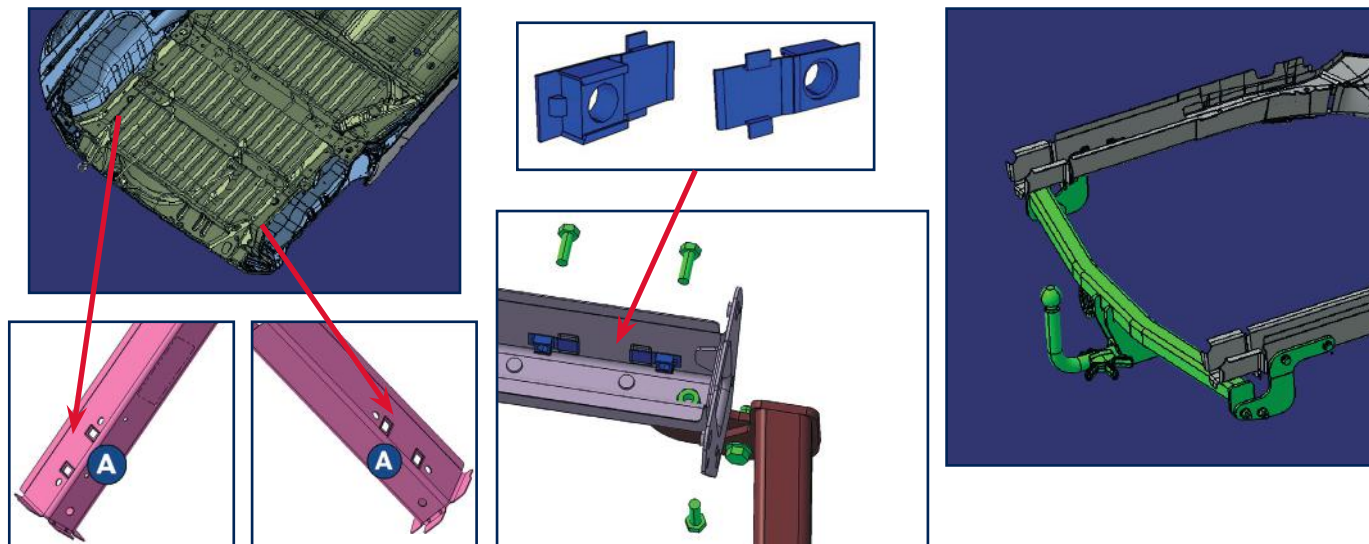

<b>MOTOR E CAIXA DE MARCHAS</b>	
<b>MOTORES</b>	<b>1.6 16V Flex</b>
<b>CAIXA DE MARCHA</b>	Manual 5 marchas
Cilindrada (cm <sup>3</sup> )	1587
Diâmetro x curso (mm)	78,5 x 82
Pot. máx: norma CE (CV)	115 / 122
Pot. máx: norma CE (kW)	84,9 / 89,9
Regime de pot. máx. (rpm)	6 000 / 5 800
Torque máx.: norma CE (Nm)	152 / 161
Regime de torque máx. (rpm)	4 000
Catalisador	Sim
Combustível	Gasolina / Etanol
<b>CAPACIDADES DE ÓLEO (em litros)</b>	
Motor (com troca do filtro de óleo)	3,25
Caixa de câmbio - Ponte	2,0

## Dimensões exteriores (em mm)

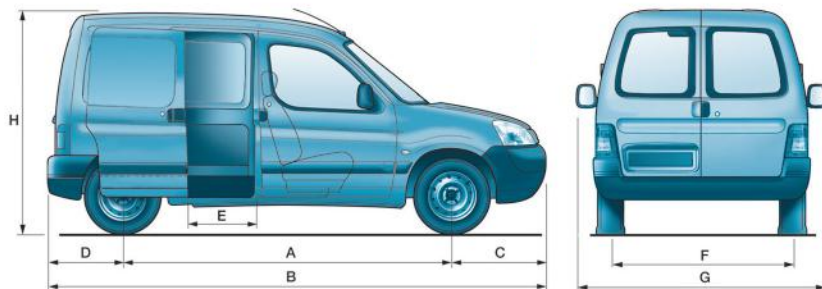

	Furgão
A	2 693
B	4 137
C	836
D	608
E	570
F	1 440
G	1 960
H	1 804* a 1 819**
I	1 420
J	1 724



\* altura com carga máxima admissível  
 \*\* altura em ordem de marcha

## Dimensões interiores (em mm) furgão

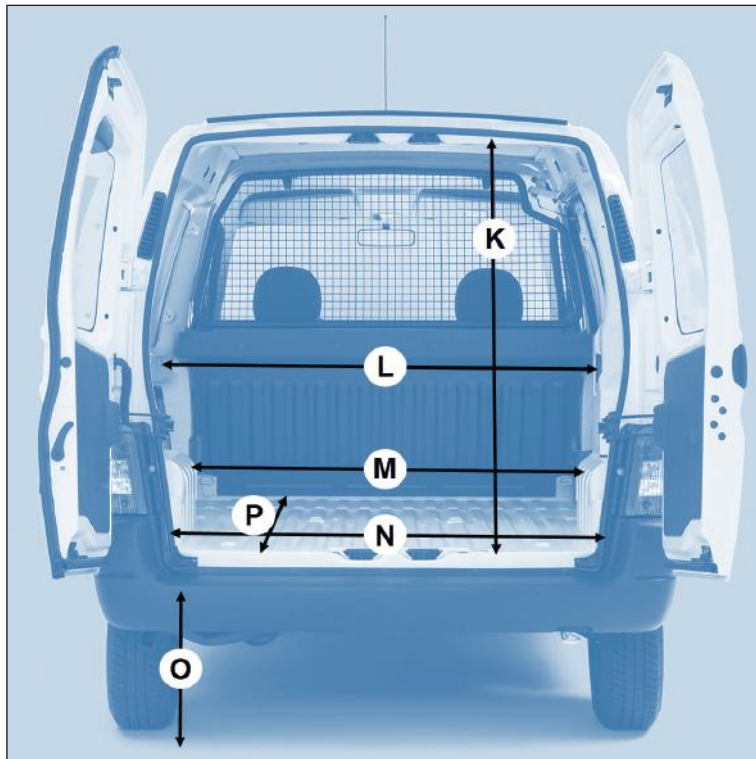

<b>K</b>	1 155
<b>L</b>	1 320
<b>M</b>	1 190
<b>N</b>	1 186
<b>O</b>	568
<b>P</b>	1 700

M= largura entre as caixas de rodas

N = Largura entre as portas



## Massas e cargas rebocáveis (em kg) para furgão\*

Motor	1.6 16V Flex
Combustível	Gasolina / Etanol
Lugares	2
<ul style="list-style-type: none"> <li>• Massa em vazio em ordem de marcha (MODM)</li> </ul>	1138
<ul style="list-style-type: none"> <li>• Capacidade de carga máxima*</li> </ul>	800
<ul style="list-style-type: none"> <li>• Massa máxima tecnicamente admissível com carga (MTAC = MODM + Carga útil)</li> </ul>	1938
<ul style="list-style-type: none"> <li>• Massa total rodante admissível (MMA)</li> </ul>	2538
<ul style="list-style-type: none"> <li>• Reboque com e sem freios</li> </ul>	600
<ul style="list-style-type: none"> <li>• Peso max. admissível no eixo dianteiro</li> </ul>	881
<ul style="list-style-type: none"> <li>• Peso max. admissível no eixo traseiro</li> </ul>	1057

\*Valores para modelo básico sem equipamentos opcionais.

Obs:

- 1) Respeite os limites da capacidade máxima de carga da sua versão. A capacidade de carga máxima suportada pelo seu veículo, de acordo com a versão, é a soma dos pesos do condutor, passageiros e da carga transportada no veículo (cabine e zona de carga).
- 2) Distribua a carga de maneira a respeitar os pesos máximos admissíveis nos eixos, que correspondem aos limites admissíveis de dimensionamento dos mesmos.
- 3) Os valores de MTAC e de cargas rebocáveis indicadas são válidas para uma altitude máxima de 1 000 metros; a carga rebocável mencionada deve ser reduzida em 10 % por incrementos de 1 000 metros suplementares. Temperaturas externas elevadas (superiores a 37°C) podem levar a reduções de desempenhos do veículo, para proteção do motor. Limite a carga transportada.

## Elementos de identificação

### A. Número do chassi na carroceria

Este número está gravado na carroceria sobre o suporte do amortecedor.

### B. Número do chassi na travessa inferior do parabrisa (NIV).

### C. Pneus/Pintura

Esta etiqueta, colada junto a coluna da porta dianteira do lado do condutor, indica:

- a pressão dos pneus em vazio, com carga e para menor consumo de combustível,
- as dimensões dos pneus.
- a pressão do estepe.
- a referência da cor da pintura.

### D. Etiqueta autodestrutiva, fixada na coluna da porta do passageiro, embaixo do assento do passageiro e no vão do motor, com o Número de Identificação Veicular (NIV ou VIN).

Etiqueta com a ano de fabricação do veículo fixada na coluna da porta do passageiro

### E. Etiqueta de carga, fixada na coluna da porta do passageiro.

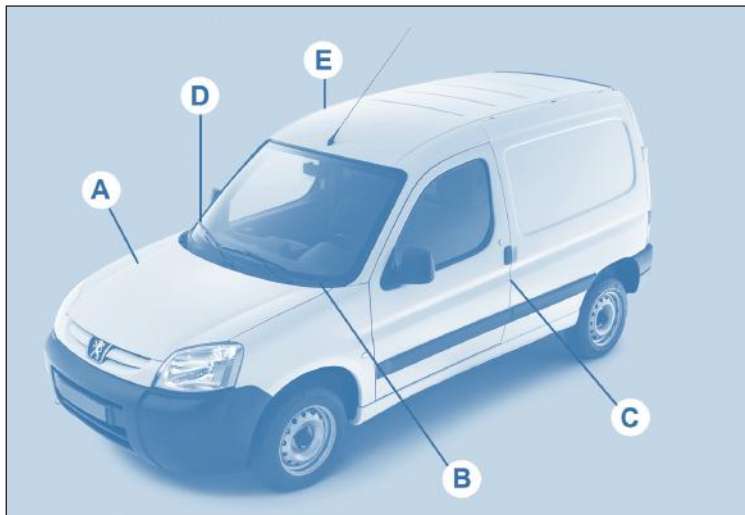

**i** O controle da pressão de inflação dos pneus deve ser efetuado a frio, semanalmente.

**!** Proibido cobrir, pintar, soldar, cortar, perfurar, alterar ou remover o Número de Identificação Veicular (NIV)

**☘** O controle da pressão dos pneus deve ser efetuado a frio, semanalmente.

Uma pressão dos pneus insuficiente aumenta o consumo de combustível.

## Informações importantes

Limites Máximos de Ruído para Controle de Poluição Sonora - dB(A)	
<b>MOTORES</b>	<b>1.6 16V Flex</b>
<b>CAIXA DE MARCHA</b>	Manual 5 marchas
Valor para Fiscalização	82,73

Valores para Controle de Emissão de Poluentes- (CONAMA 18/1996)*	
<b>MOTORES</b>	<b>1.6 16V Flex</b>
<b>CAIXA DE MARCHA</b>	Manual 5 marchas
Rotação de marcha lenta (RPM)	750 (+150 / -50)
Concentração de CO <sub>2</sub> em marcha lenta (%)	< 0,2%

VELOCIDADES PARA TROCA DE MARCHAS (NBR 6601)			
1° para 2°	2° para 3°	3° para 4°	4° para 5°
25 km/h	40 km/h	65 km/h	72 km/h

\*Valores para modelo básico sem equipamentos opcionais.

Obs: Temperaturas externas elevadas (superiores a 37°C) podem levar a reduções de desempenhos do veículo. Para proteção do motor, limite a carga transportada.

Este veículo está em conformidade com a legislação vigente de controle da poluição sonora para veículos automotores;

<b>TABELA DE PRESSÃO DOS PNEUS (BAR/PSI) E PNEUS HOMOLOGADOS</b>					
			<b>1.6 16V Flex</b>		
<b>Dimensão</b>	<b>Fabricação</b>	<b>Modelo</b>	<b>Eixo Dianteiro</b>	<b>Eixo Traseiro</b>	<b>Roda sobressalente (estepe)</b>
<b>175/65 R14</b>	<b>Pirelli</b>	<b>Chrono</b>	<b>2.8/41 (1)</b>	<b>3.4/49 (1)</b>	<b>3.4/49</b>
			<b>2.8/41 (2)</b>	<b>3.4/49 (2)</b>	

(1) veículo em estado de funcionamento + condutor e 01 (um) passageiro

(2) veículo em estado de funcionamento + condutor e 01 (um) passageiro + capacidade de carga máxima

## Notas:

- 1) Recomenda-se verificar a pressão de inflação dos pneus semanalmente e com os mesmos próximos à temperatura ambiente (frios).
- 2) O estepe também deve ser calibrado periodicamente, com a pressão de 3.4 bar / 49 PSI.
- 3) Respeitar a limitação de velocidade estipulada para o uso do estepe
- 4) Pode ocorrer uma degradação do nível de conforto, na capacidade de absorção de vibração e ruído dos pneus quando utilizada a pressão de consumo.
- 5) A redução do consumo de combustível é diretamente impactada pela maneira como o veículo é conduzido. A condução "esportiva" eleva o consumo de combustível.
- 6) A utilização de pressões de calibragem acima ou abaixo do especificado compromete a integridade dos pneus, sua durabilidade e aumenta o consumo de combustível.



	<b>Pressão recomendada</b> Tolerância de 3 PSI acima ou abaixo	<b>Segurança</b> <b>Conforto</b> <b>Durabilidade</b> <b>Baixo consumo de combustível</b>
	<b>Pressão temporariamente admissível</b> Entre 3 a 7 PSI abaixo da pressão recomendada	<b>Durabilidade reduzida</b> do pneu em pelo menos 8.000 quilômetros
	<b>Pressão perigosa</b> Entre 7 a 15 PSI abaixo da pressão recomendada  <b>Pressão de alto risco</b> Abaixo de 15 PSI da pressão recomendada	<b>Risco de explosão</b> Forte aumento dos riscos: - Riscos de aquaplanagem - Riscos de desgaste nos ombros dos pneus - Aumento do consumo de combustível



10

- 7) Recomenda-se sempre substituir os pneus por modelos homologados neste manual para manutenção das prestações de segurança, conforto e consumo de combustível.



MANUAL DE MANUTENÇÃO E  
GARANTIA

PEUGEOT ASSISTANCE



PEUGEOT

Prezado Cliente,

Você acaba de adquirir seu novo **PEUGEOT**, pelo que agradecemos a confiança que depositou na marca.

Uma vez que a **PEUGEOT** conhece perfeitamente os seus veículos, recomendamos que confie as intervenções de manutenção a uma concessionária autorizada **PEUGEOT**, que o aconselhará sobre a manutenção mais adequada tendo em conta as condições de utilização do seu veículo. Desta forma, contará com um veículo seguro, com um bom desempenho e confiável.

Graças às competências da rede **PEUGEOT**, você terá a garantia de que serão efetuadas todas as operações previstas pelo fabricante.

Para saber qual a concessionária mais próxima ou para obter maiores informações sobre o seu **PEUGEOT**, visite o nosso site **www.peugeot.com.br**.

Este Caderno de Manutenção, hoje nas suas mãos, descreve com precisão as condições de garantia, as preconizações e o acompanhamento da manutenção do seu veículo.

Recomendamos que leia atentamente este caderno de manutenção. O mesmo deverá ser guardado e apresentado em todas as operações quando visitar a rede **PEUGEOT**.

A **PEUGEOT** do Brasil reserva-se ao direito de efetuar evoluções no conteúdo do referido caderno de manutenções, sem prévio aviso.





# Índice

Este caderno de manutenção faz parte integrante da documentação de bordo de seu veículo. Ele apresenta as condições da garantia e as operações de manutenção a serem efetuadas.

Certificado de garantia	3		
Condições de garantia - Veículos Passeio	5	Produtos recomendados - Veículos Passeio	26
Condições de garantia - Veículos Utilitários	6	Produtos recomendados - Veículos Utilitários	27
Condições de garantia - Todos os Veículos	7-11	Recomendações de manutenção	28-31
Garantia da pintura	12	Acompanhamento da manutenção	32-35
Garantia antiperfuração	13-14	Verificações da garantia antiperfuração	36-38
Manutenção do seu PEUGEOT	15	Anotações técnicas	39-40
Revisões - Veículos de Passeio	16	Substituição do hodômetro	41
Conteúdo revisões - Veículos Passeio	17-19	Mudança de endereço ou de proprietário	42
Revisões - Veículos Utilitários	20	PEUGEOT Assistance	43
Conteúdo revisões - Veículos Utilitários	21-24		

## Condições de garantia - Veículos de Passeio

Como complemento da garantia legal de 90 dias assegurada pelo artigo 26 do Código de Defesa do Consumidor, sendo válida a partir da data de entrega do veículo, uma garantia por parte da PEUGEOT do Brasil - contra qualquer defeito de fabricação, durante **36 meses, sem limite de quilometragem, exceto nas disposições em contrário, que são do seu conhecimento**, a partir da data de emissão da nota fiscal ao primeiro cliente ou representante do mesmo.

Esta data é indicada no **certificado de garantia** deste **caderno de manutenção** fornecido juntamente com o veículo.

### A garantia contratual cobre:

1. A garantia contratual do seu veículo cobre a reparação e/ou a substituição sem custos para o cliente de peças reconhecidas como defeituosas pela PEUGEOT do Brasil, bem como a mão-de-obra necessária para a colocação do veículo em conformidade. Esta operação poderá ser efetuada com peças novas ou reparadas, de acordo com o critério do fabricante.
2. Da mesma forma, se o seu veículo ficar imobilizado após uma avaria coberta pela garantia, a PEUGEOT do Brasil será responsável pelos eventuais custos de reparação no local ou pelo reboque do veículo até à oficina autorizada PEUGEOT mais próxima, conforme procedimento descrito no manual do PEUGEOT Assistance.
3. A ausência de realização de alguma das revisões periódicas previstas no manual de manutenção/garantia poderá causar a exclusão da cobertura da garantia contratual caso se constate que o defeito poderia ser evitado se realizadas as revisões.
4. Que os defeitos resultantes de desgaste natural das peças, prolongado de uso, utilização inadequada, acidentes de qualquer natureza, desrespeito às luzes de aviso, e casos fortuitos ou de força maior, não são cobertos pela Garantia contratual.
5. Que todas as manutenções, reparos e regulagens tenham sido executados por Concessionário PEUGEOT, observadas as quilometragens e prazos previstas neste manual. A perda da garantia nesta situação ocorrerá apenas se houver relação entre o problema apresentado e a ausência de revisão periódica e/ou reparo/manutenção realizado fora da rede de concessionárias.
6. A transformação ou modificação do veículo por empresas não homologadas pela PEUGEOT do Brasil, ou a instalação de acessórios ou itens não aprovados por esta poderá levar à exclusão da cobertura da garantia contratual caso se constate que o defeito esteja relacionado à modificação ou instalação de acessórios nestas condições.
7. Que a substituição de peças de origem por outras não originais, e/ou quando da sua montagem não tenham sido cumpridas as normas prescritas, assim como a utilização do veículo para fins de competição, poderá causar a exclusão da cobertura da Garantia contratual, caso se constate que o defeito foi originado por estas condições.
8. A cobertura para a bateria do veículo se limita a vazamento e curto interno.

## Condições de garantia - Veículos Utilitários

Como complemento da garantia legal de 90 dias assegurada pelo artigo 26 do Código de Defesa do Consumidor, sendo válida a partir da data de emissão da nota fiscal o seu veículo novo recebe uma garantia por parte da PEUGEOT do Brasil - contra qualquer defeito de fabricação, durante **36 meses, ou 100.000 km (o que ocorrer primeiro) para o veículo Expert e 12 meses para os veículos Partner e Boxer, sem limite de quilometragem, exceto nas disposições em contrário, que são do seu conhecimento**, a partir da data de **data de entrega do veículo ao cliente** ao primeiro cliente ou representante do mesmo. Esta data é indicada no **certificado de garantia** deste **caderno de manutenção** fornecido juntamente com o veículo.

### A garantia contratual cobre:

1. A garantia contratual do seu veículo cobre a reparação e/ou a substituição sem custos para o cliente de peças reconhecidas como defeituosas pela PEUGEOT do Brasil, bem como a mão-de-obra necessária para a colocação do veículo em conformidade. Esta operação poderá ser efetuada com peças novas ou reparadas, de acordo com o critério do fabricante.
2. Da mesma forma, se o seu veículo ficar imobilizado após uma avaria coberta pela garantia, a PEUGEOT do Brasil será responsável pelos eventuais custos de reparação no local ou pelo reboque do veículo até à oficina autorizada PEUGEOT mais próxima, conforme procedimento descrito no manual do PEUGEOT Assistance.
3. A ausência de realização de alguma das revisões periódicas previstas no manual de manutenção/garantia poderá causar a exclusão da cobertura da garantia contratual caso se constate que o defeito poderia ser evitado se realizadas as revisões.
4. Que os defeitos resultantes de desgaste natural das peças, prolongado de uso, utilização inadequada, acidentes de qualquer natureza, desrespeito às luzes de aviso, e casos fortuitos ou de força maior, não são cobertos pela Garantia contratual.
5. Que todas as manutenções, reparos e regulagens tenham sido executados por Concessionário PEUGEOT, observadas as quilometragens e prazos previstas neste manual. A perda da garantia nesta situação ocorrerá apenas se houver relação entre o problema apresentado e a ausência de revisão periódica e/ou reparo/manutenção realizado fora da rede de concessionárias.
6. A transformação ou modificação do veículo por empresas não homologadas pela PEUGEOT do Brasil, ou a instalação de acessórios ou itens não aprovados por esta poderá levar à exclusão da cobertura da garantia contratual caso se constate que o defeito esteja relacionado à modificação ou instalação de acessórios nestas condições.
7. Que a substituição de peças de origem por outras não originais, e/ou quando da sua montagem não tenham sido cumpridas as normas prescritas, assim como a utilização do veículo para fins de competição, poderá causar a exclusão da cobertura da Garantia contratual, caso se constate que o defeito foi originado por estas condições.
8. A cobertura para a bateria do veículo se limita a vazamento e curto interno.

## Condições de garantia

**!** É de responsabilidade do proprietário fazer verificações periódicas, tais como:

- 1) Verificar semanalmente o desgaste e pressão de calibragem dos pneus, inclusive da roda sobressalente, e caso constatado consumo anormal dos pneus, mesmo com o controle de calibragem sendo efetuado, consultar um concessionário PEUGEOT.
- 2) Verificar o perfeito funcionamento do sistema de iluminação interna e externa do veículo.
- 3) Verificar o nível do líquido do sistema de arrefecimento (motor frio) e do reservatório do lavador do pára-brisas e/ou vidro traseiro.
- 4) Verificar o nível de óleo do motor (motor frio).
- 5) Verificar a geometria da suspensão (alinhamento das rodas) a cada 5.000km (consultar um concessionário PEUGEOT).
- 6) Recomenda-se efetuar o rodízio dos pneus a cada 10.000km (consultar um concessionário PEUGEOT).

**i** Os pneus possuem garantia dos respectivos fabricantes e as eventuais reclamações deverão ser dirigidas a um concessionário PEUGEOT.

**i** A realização de serviços pelas concessionárias PEUGEOT, quando em dissonância com a política de serviços da PEUGEOT, não importará na perda da garantia, salvo expressa concordância do consumidor a este respeito.  
Que um incidente em seu veículo gera uma reclamação que deve ser feita diretamente ao concessionário, imediatamente após a sua constatação do defeito.

**i** O manual de utilização do veículo deve sempre ser consultado em caso de dúvidas.

**i** A garantia contratual que cobre as peças substituídas termina na mesma data que a garantia do veículo, exceto disposições legais em contrário.

As peças substituídas no âmbito da Garantia passam a ser propriedade da PEUGEOT do Brasil.

**i** A quebra do vidro somente será reconhecida pelo representante PEUGEOT, quando decorrer de deficiência de alojamento na carroceria ou de defeito intrínseco.

Considerando que este tipo de quebra (trinca) ocorre somente nas quilometragens iniciais, esta garantia é limitada aos 90 dias conforme código de defesa do consumidor, artigo 26, contados a partir da data constante no certificado de garantia do caderno de manutenção.

## A garantia contratual não cobre os seguintes elementos:

1. As avarias decorrentes da negligência ou má utilização, do desrespeito às indicações descritas nos manuais, de uma sobre carga mesmo que passageira ou inexperiência do condutor.
2. Danos oriundos do desrespeito ao acendimento das luzes indicadoras do painel.
3. Danos no motor oriundos de entrada de água pelo sistema de admissão (calço hidráulico), em decorrência da utilização do veículo em áreas alagadas ou inundadas devido a fatores climáticos ou outros fatores adversos.
4. Problemas causados por superaquecimentos ou falta de pressão de óleo do motor não serão aceitos em garantia por considerarem consequência de desrespeito aos alertas existentes no painel de instrumentos do veículo.
5. **As operações de manutenção e as revisões necessárias** ao bom funcionamento do seu veículo, mencionadas no caderno de manutenção, e a substituição das peças de consumo, como exemplo os filtros de óleo, de ar, de combustível ou do habitáculo.
6. **As regulagens, balanceamento e afloramentos** (alinhamento, equilibragem das rodas, conjunto de suspensão dianteira e traseira, portas, etc...).
7. Algumas peças sofrem desgaste natural, que pode ser mais ou menos acentuado conforme o tipo de operação a que o veículo está sujeito, não sendo, portanto, cobertas pela garantia em caso de desgaste. Por constituírem-se itens de consumo normal, as peças descritas a seguir não estão cobertas pela garantia, qualquer que seja o tempo ou quilometragem decorridos.
  - Palhetas do limpador de pábrisa.
  - Lâmpadas (exceto LED).
  - Fusíveis.
  - Bateria exceto a vazamento e curto - circuito interno.
  - Elementos filtrantes/filtros em geral.
  - Pastilhas, lonas de freio, discos de freio dianteiro ou traseiro e tambores de freio traseiros (quanto a desgaste).
  - Vidros (quanto a quebra ou ataque químico).
  - Lubrificantes.
  - Aditivos e fluidos.
  - Buchas.
  - Conjunto de embreagem.
  - Amortecedores.
  - Discos e tambores de freio.
- Rolamentos em geral.
- Vedadores e coifas em geral.
- Correias.
- Pneus (Garantia do fabricante de pneu).
- Velas de ignição.
8. **As vibrações e os ruídos** ligados ao funcionamento do veículo, desgastes como a coloração, alteração ou deformação de peças devido ao envelhecimento normal.
9. O desgaste provocado pela utilização de outros **líquidos, peças ou acessórios que não os originais** ou de qualidade equivalente assim como a utilização de combustíveis não adaptados ou de má qualidade, bem como a utilização de aditivos complementares que não os indicados pela PEUGEOT do Brasil.
10. Os danos provocados por **fenômenos naturais**, tais como a queda de granizo, inundações, relâmpagos, tempestades ou outras condições atmosféricas, assim como acidentes, incêndios ou roubos.
11. **As consequências de reparações**, transformações ou alterações realizadas por **empresas não autorizadas** pelo fabricante, bem como as consequências da instalação de acessórios **não homologados**.

## A garantia contratual não cobre os seguintes elementos:

12. As anomalias imputáveis a uma causa externa que danifique o veículo, impactos, substâncias químicas do meio ambiente, detritos de origem animal ou vegetal.
13. Os danos causados pelo uso de combustíveis diferentes dos especificados para o veículo, ou que tenham sua composição adulterada.
14. Danos derivados de acidentes.
15. A deterioração normal de estofados e itens de aparência devido a desgaste ou exposição ao tempo.
16. Danos oriundos de instalação de equipamentos não homologados pela PEUGEOT, mesmo que instalados em concessionários autorizados.
17. Não se enquadram em garantia serviços, tais como: limpeza do sistema de alimentação, lavagens, reapertos, regulagens, balanceamento e geometria da suspensão (alinhamento).
18. Os pneus, são garantidos diretamente pelo respectivo fabricante. A rede PEUGEOT poderá auxiliar tecnicamente ao cliente em caso de dúvidas quanto a possível parecer disponibilizado pelo representante de pneu.
19. Quaisquer outros custos não especificamente previstos pela presente garantia contratual ou pela garantia legal, principalmente custos relativos à imobilização do veículo, tal como a perda de fruição ou de exploração, etc.

## O que fazer para ter benefício pleno da garantia contratual

1. O cliente deve apresentar o **caderno de manutenção** do respectivo veículo atualizado, incluindo o Certificado de Garantia, **devidamente preenchido** pelo Concessionário que vendeu o veículo.
4. Do mesmo modo, deve responder **ao convite por parte de um ponto de serviço da rede comercial da marca** para prontamente proceder com a reposição em conformidade do seu veículo.

2. O cliente deve efetuar as **operações de manutenção e revisões** do veículo em total conformidade com as indicações da PEUGEOT do Brasil e confiar as referidas operações exclusivamente a um ponto de serviço da rede comercial PEUGEOT; dispor de meios para comprovar este fato (fichas de acompanhamento de manutenção, faturas, etc.).

3. **Após a constatação** de uma eventual avaria, o cliente deve apresentar o veículo ao ponto de serviço da rede PEUGEOT para proceder à resolução do problema durante o horário normal de funcionamento. Esta medida destina-se a preservar a segurança do condutor e dos passageiros, bem como evitar o agravamento da avaria detectada, fato que poderia implicar reparações mais complexas do que as necessárias originalmente. Assim, a garantia contratual não cobre avarias e as respectivas consequências pelo fato de não agir assim que detectar a referida avaria.

### Revisões Periódicas :

- Os veículos de hoje são máquinas de engenharia precisa. Siga rigorosamente as etapas do plano de manutenção recomendado; elas economizam tempo, evitam problemas, despesas mais tarde e contribuem para manter seu veículo seguro.
- Todas as revisões periódicas deverão ser executadas em conformidade com este caderno de manutenção e garantia, pois o cumprimento do plano de revisão possibilita que possam ser detectadas e evitadas eventuais falhas em quaisquer dos componentes, de forma assegurar o funcionamento harmônico e adequado do veículo e não comprometer a garantia concedida.
- O não cumprimento do programa de revisões periódicas constante neste manual poderá, além de prejudicar o bom desempenho do veículo, ensejar a não cobertura de itens cujas falhas poderiam ser evitadas caso fosse cumprido o plano de revisão constante neste manual.
- **O não cumprimento destas regras fará com que o proprietário seja responsável por todas as consequências diretas ou indiretas que ocorram relativamente ao funcionamento incorreto do seu veículo sendo a reparação e correção do incidente a custo do proprietário.**



## Perderá o benefício da garantia contratual quando:

1. Tiverem sido realizadas **alterações ou adaptações** no veículo que **não tenham sido previstas nem autorizadas** pela PEUGEOT do BRASIL ou realizadas sem respeitar as indicações técnicas definidas por esta.
2. **Avaria** ser ligada à negligência do utilizador ou ao desrespeito pelas indicações constantes no caderno de utilização e manutenção.
3. **O veículo for utilizado de modo anormal** ou para efeitos de competição ou se o veículo tiver sido submetido a uma sobrecarga, mesmo que passageira.
4. **O hodômetro** do veículo tiver sido alterado ou a quilometragem real do veículo não puder ser determinada com certeza.

Em caso de substituição do hodômetro, o ponto de serviço da rede comercial da marca PEUGEOT deve preencher a **ficha de substituição do hodômetro** existente no **caderno de manutenção** na página 34.

## Garantia de pintura

Como complemento da garantia contratual, a PEUGEOT do Brasil garante os veículos contra qualquer defeito da pintura e da tinta da carroceria original, a partir entrega do veículo, de acordo com certificado de garantia do caderno de manutenção, durante a **garantia contratual** e de **2 anos** para o veículo **Expert** e **1 ano** para os veículos **Partner** e **Boxer**.

### A garantia de pintura cobre:

1. A renovação total ou parcial da pintura ou de tinta necessária para o **tratamento de um defeito** verificado pela PEUGEOT do Brasil ou por um representante.
2. Aplica-se sob condição expressa de que o veículo tenha sido sempre reparado respeitando integralmente as normas da PEUGEOT do Brasil e efetuado as revisões descritas no **caderno de manutenção definido pelo fabricante**.

Para continuar a beneficiar da garantia de pintura PEUGEOT, o utilizador deve **reparar os danos** devidos a causas exteriores nos **dois meses** a seguir à respectiva constatação; as reparações destes danos ficam a cargo do utilizador.

### A garantia de pintura não cobre:

1. Danos à pintura ou à tinta da carroceria provocados pelo **ambiente**, tais como por efeitos atmosféricos, químicos, animais ou vegetais, areia, sal, projeção de pedras ou fenómenos naturais (granizo, inundações) e outros fatores exteriores (por um acidente ou não).
2. Danos devidos à **negligência do utilizador**, à apresentação tardia do defeito a eliminar ou ao desrespeito pelas indicações do fabricante.
3. Danos resultantes de **eventos não cobertos** pela Garantia contratual.
4. Consequências de reparações, transformações ou alterações realizadas por **empresas não autorizadas** pelo fabricante.

# Garantia antiperfuração

A PEUGEOT do Brasil garante os veículos contra a perfuração (devida à corrosão do interior para o exterior da carroceria) a partir da data de entrega do veículo, de acordo com certificado de garantia constante no caderno de manutenção durante **06 anos para veículos de passeio e 05 anos para veículos utilitários**.

## A garantia antiperfuração cobre:

1. A reparação ou substituição dos elementos reconhecidos como defeituosos pela PEUGEOT do Brasil ou seu representante, nos quais se verifique uma perfuração provocada por corrosão.  
Aplica-se sob condição expressa de que o veículo tenha sido sempre reparado respeitando rigorosamente as normas do fabricante e de que o cliente tenha seguido os seguintes passos:
  - as revisões periódicas mencionadas no **Caderno de Manutenção**,
  - as visitas de garantia antiperfuração conforme descrito no **Caderno de Manutenção**,
  - a reparação de eventuais danos do veículo.
2. O ciclo de manutenção da Garantia antiperfuração prevê duas visitas periódicas de controle, a cargo do utilizador, a realizar obrigatoriamente **4 anos** (veículos de passeio) e **3 anos** (veículos utilitários) após

a data de início da Garantia antiperfuração e depois de 2 anos da última verificação, após ter procedido a uma lavagem completa do veículo, se necessário, o reparador verificará o estado do mesmo e determinará eventuais intervenções a efetuar e outras susceptíveis de serem cobertas pela Garantia antiperfuração PEUGEOT.

As deteriorações devidas a causas exteriores que possam provocar corrosão serão assinaladas nas páginas do **Caderno de Manutenção** destinadas ao efeito. Para além disso, qualquer intervenção na carroceria (devido a acidente, deteriorações, etc.) deverá ser sistematicamente seguida por uma visita de controle a realizar segundo as condições descritas neste caderno.

**i** Quando de um acidente ou dano a carroceria provocado por agente externo, o utilizador deve reparar, a seu próprio custo, respeitando as normas estabelecidas pela PEUGEOT do Brasil, no espaço de dois meses após as verificações. A descrição desta reparação será indicada no **Caderno de Manutenção**, especificando a razão social do reparador, a data de reparação, a quilometragem do veículo e o número da fatura liquidada. A apresentação deste **Caderno de Manutenção**, devidamente preenchido quando das revisões periódicas e das visitas de controle, será exigida para qualquer recurso no âmbito da garantia antiperfuração PEUGEOT.

## A garantia antiperfuração não cobre:

1. Danos devidos à **negligência do utilizador** ou ao desrespeito pelas indicações do fabricante.
2. Danos resultantes de **eventos não cobertos** pela Garantia contratual.
3. Consequências da destruição dos produtos de proteção antiperfuração por um **tratamento adicional não previsto** no plano de manutenção.
4. **Consequências de reparações, transformações ou alterações** realizadas por empresas não autorizadas pelo fabricante.
5. Corrosão resultante da instalação de acessórios **não homologados** pelo fabricante e/ou instalados sem respeitar as indicações definidas por este.
6. **As transformações realizadas na carroceria.**
7. **Rodas e elementos mecânicos** que não façam parte integrante da carroceria.
8. Os danos resultantes de influências externas anormais, tais como impactos, substâncias químicas do meio ambiente, detritos de origem animal ou vegetal.
9. Os trabalhos realizados aplicáveis às perfurações devido a corrosão devem, obrigatoriamente, ser confiados à rede PEUGEOT.

■ Em caso de revenda do veículo, a garantia contra corrosão é transferida para o comprador seguinte até o fim do prazo de garantia, desde que as condições de aplicação da garantia tenham sido cumpridas por ambos os proprietários.

■ As intervenções realizadas a título de garantia antiperfuração não prolongam a duração da mesma.

## Manutenção do seu PEUGEOT

A PEUGEOT definiu as revisões adequadas para cada veículo, integrando suas respectivas particularidades. Graças às competências da rede, pode-se assegurar que todas as operações previstas pelo fabricante sejam efetuadas de acordo com o preconizado.

As revisões PEUGEOT são constituídas por controles, abastecimentos de líquidos e operações indispensáveis para o funcionamento correto do seu veículo em função das condições de utilização, da quilometragem e da idade do mesmo.

Efetuar as revisões do seu PEUGEOT permitirá preservar o desempenho, segurança e confiabilidade de um correto funcionamento do respectivo veículo.

É considerado uso severo, algumas características como as descritas abaixo:

- uso permanente em pequenos trechos onde não ocorre o completo aquecimento do motor,
- utilização urbana (tipo táxi),
- pequenos trajetos repetidos, estando o motor frio abaixo da temperatura de funcionamento,
- funcionamento prolongado nas seguintes condições:
  - funcionamento em marcha lenta durante longo tempo para países onde a temperatura média é superior a 30° C,
  - funcionamento em marcha lenta durante longo tempo para países onde a temperatura média é inferior à - 15° C,
  - utilização excessiva em atmosfera poeirenta,
- utilização de combustíveis e lubrificantes de origem duvidosa ou que possuam sua composição adulterada.

O controle do nível de óleo do motor entre as revisões programadas é normal. Um nível de óleo insuficiente ou excessivo apresenta riscos de danos significativos para o motor do veículo. Assim, verifique regularmente este nível (em média entre 3.000 Km e 5.000 Km, estando o veículo em piso plano com o motor sem funcionar a pelo menos 30 minutos) em função da utilização do seu veículo. O volume de óleo correspondente ao mínimo e máximo da vareta de controle de nível de óleo do motor corresponde a aproximadamente 1,2 litros.

**!** O respeito às preconizações estabelecidas pelo fabricante é obrigatória, sendo que seu descumprimento pode causar danos ao bom funcionamento do veículo.

## Revisões PEUGEOT - Veículos de Passeio

As revisões PEUGEOT são constituídas por operações sistemáticas e operações complementares, a efetuar conforme o veículo, o destino, sua quilometragem e idade.

**São consideradas operações regulares os seguintes itens:**

- Controle do nível e estado do líquido de arrefecimento (completar se necessário)
- Controle do nível do fluido de freio (completar se necessário)
- Controle do nível do reservatório do limpador de vidro (completar se necessário)
- Controle do estado das mangueiras, rótulas e buchas
- Controle visual das transmissões, terminais de direção, rótulas, coifas e lacres anti-violação.
- Controle do funcionamento dos mecanismos de abertura (capô, portas, vidros, telecomando, fechaduras, tampa do tanque e porta malas)
- Controle da estanqueidade e estado do cárter do motor e câmbio
- Controle do estado do sistema de exaustão (coletor, juntas, catalisador, silencioso e ponteira)
- Controle, estado e funcionamento dos limpadores dos vidros dianteiro/traseiro e dos lavadores
- Funcionamento do ar condicionado
- Funcionamento dos faróis, sinalização e iluminação
- Estado, perfil e pressão dos pneus (incluindo roda sobressalente)
- Aspecto geral da carroceria do veículo

MOTOR	CONDIÇÕES DE REVISÃO
1.2 12V FLEX	10.000 km (Tolerância: + ou - 1.000 km ) ou 1 ano  (O que ocorrer primeiro)
1.6 16V FLEX	
1.6 THP 16 V GASOLINA E FLEX	

Se o veículo não atingir as quilometragens acima durante um ano de uso, o plano de manutenção deverá ser realizado anualmente.

## Conteúdo das revisões PEUGEOT

MOTORES	1.2 12V FLEX	1.6 THP 16V GASOLINA / FLEX
	1.6 16V FLEX	
OPERAÇÕES DE CONTROLE COMUNS ENTRE OS MODELOS	CADA	
Substituição do filtro de combustível	20 000 km	
Substituição do filtro do ar	20 000 km	
Controle do estado do filtro de habitáculo	20 000 km	
Substituição das velas de ignição	40 000 km ou 4 anos	
Substituição do líquido de arrefecimento / radiador	80 000 km ou 3 anos (O que ocorrer primeiro)	
Substituição do fluido de freio	A cada 2 anos	
Nível do fluido de direção assistida hidráulica (se equipado)	Verificar*	
Controle de nível do reservatório do limpador de vidro	Verificar*	
Controle do estado das mangueiras, rótulas e buchas	10 000 km	
Controle do estado dos protetores de borracha	30 000 km ou 2 anos	
Controle visual das transmissões, terminais de direção, rótulas, coifas e lacres anti-violação	10 000 km	
Ajuste dos mecanismos de abertura (capô, portas, vidros, telecomando, fechaduras, tampa do tanque e porta malas)	10 000 km	
Controle do estado e vazamento dos amortecedores	40 000 km	
Controle do curso da embreagem	20 000 km**	20 000 km**

(\*) Verificar e completar o nível em cada revisão, se necessário.

(\*\*) Conforme versão.

## Conteúdo das revisões PEUGEOT

MOTORES	1.2 12V FLEX	1.6 THP 16V GASOLINA / FLEX
	1.6 16V FLEX	
OPERAÇÕES	CADA	
<b>MOTOR</b>		
Substituição do óleo do motor	10 000 km ou 1 ano	
Substituição do filtro de óleo e anel do bujão do cárter do motor	10 000 km ou 1 ano	
Controle da estanqueidade e estado do cárter do motor e câmbio	10 000 km	
Controle do estado do sistema de exaustão (Coletor, juntas, catalizador, silencioso e ponteira)	10 000 km	
Kit correia de acessórios (Correia + tensionador)	80 000 km ou 4 anos (O que ocorrer primeiro)	
Kit correia de distribuição (Correia + tensionador)	80 000 km ou 6 anos (O que ocorrer primeiro)	Não se aplica
Verificação da estanqueidade e estado da bomba d'água	80 000 km	
Correia elástica da bomba d'água	80 000 km ou 4 anos (O que ocorrer primeiro)*	Não se aplica
<b>FREIOS</b>		
Controle do desgaste das pastilhas de freio dianteira e traseira	10 000 km	
Controle do desgaste e limpeza das lonas do freio traseiro	20 000 km	Não se aplica
<b>EQUIPAMENTOS</b>		
Estado e funcionamento dos limpadores dos vidros diant/tras. e dos lavadores.	10 000 km	
Funcionamento do ar condicionado, vidros e retrovisores	10 000 km	
Funcionamento dos faróis, sinalização e iluminação	10 000 km	

(\*) Somente motor 1.2 12V FLEX.



## Conteúdo das revisões PEUGEOT

MOTORES	1.2 12V FLEX	1.6 THP 16V GASOLINA / FLEX
	1.6 16V FLEX	
OPERAÇÕES	CADA	
PNEUS E RODAS		
Estado, perfil e pressão (incluindo roda sobressalente)	10 000 km	
CARROCERIA		
Aspecto geral da carroceria do veículo. Presença de perfurações devido a corrosão, pontos de ferrugem e bolhas na pintura	10 000 km	
GERAL		
Ensaio de rodagem	10 000 km	
Preencher os campos relativos a revisão	10 000 km	

### Operações complementares - Correia de distribuição

#### Substituição da correia de distribuição

A correia de distribuição é solicitada desde o arranque do motor até à sua parada completa, como tal, é normal desgastar-se em função de sua utilização.

Uma correia de distribuição defeituosa pode causar avarias nos componentes móveis do motor ocasionando sua parada.

Esta deve ser substituída de acordo com a periodicidade indicada pela marca PEUGEOT, em função do motor que equipa o seu veículo.

A periodicidade para substituição não poderá exceder a quilometragem indicada na tabela ao lado.

MOTOR	TODAS AS CONDIÇÕES DE UTILIZAÇÃO
1.2 12V FLEX	80.000 km ou 6 anos (O que ocorrer primeiro)
1.6 16V FLEX	

## Revisões PEUGEOT - Veículos Utilitários

As revisões PEUGEOT são constituídas por operações sistemáticas e operações complementares, a efetuar conforme o veículo, o destino, sua quilometragem e idade.

### São consideradas operações regulares os seguintes itens:

- Controle do nível e estado do líquido de arrefecimento (completar se necessário)
- Controle do nível do fluido de freio (completar se necessário)
- Controle do nível do reservatório do limpador de vidro (completar se necessário)
- Controle do estado das mangueiras, rótulas e buchas
- Controle visual das transmissões, terminais de direção, rótulas, coifas e lacres anti-violação
- Controle do funcionamento dos mecanismos de abertura (capô, portas, vidros, telecomando, fechaduras, tampa do tanque e porta malas)
- Controle do estado da correia de distribuição
- Controle da estanqueidade e estado do cárter do motor e câmbio
- Controle do estado do sistema de exaustão (coletor, juntas, catalisador, silencioso e ponteira)
- Controle, estado e funcionamento dos limpadores dos vidros dianteiro/traseiro e dos lavadores
- Funcionamento do ar condicionado
- Funcionamento dos faróis, sinalização e iluminação
- Estado, perfil e pressão dos pneus (incluindo roda sobressalente)
- Aspecto geral da carroceria do veículo

MOTOR	CONDIÇÕES DE REVISÃO
1.6 16V FLEX	10.000 km (Tolerância: + ou - 1.000 km ) ou 1 ano (O que ocorrer primeiro)
1.6 BlueHDi 115 Diesel	20.000 km (Tolerância: + ou - 1.000 km ) ou 1 ano (O que ocorrer primeiro)
2.0 BlueHDi 130 Diesel	

Se o veículo não atingir as quilometragens acima durante um ano de uso, o plano de manutenção deverá ser realizado anualmente.

## Conteúdo das revisões PEUGEOT

MOTORES	1.6 16V FLEX	1.6 BlueHDi 115
		2.0 BlueHDi 130
OPERAÇÕES DE CONTROLE COMUNS ENTRE OS MODELOS	CADA	
Substituição do filtro de combustível	20 000 km	20 000 km ou 1 ano
Substituição do filtro do ar	20 000 km	20 000 km ou 1 ano
Controle do estado do filtro de habitáculo	20 000 km	20 000 km ou 1 ano
Substituição das velas de ignição	40 000 km ou 4 anos	Não se aplica
Substituição do líquido de arrefecimento / radiador	80 000 km ou 3 anos (O que ocorrer primeiro)	
Substituição do fluido de freio	A cada 2 anos	
Nível do fluido de direção assistida hidráulica (se equipado)	Verificar*	
Controle de nível do reservatório do limpador de vidro	Verificar*	
Controle do estado das mangueiras, rótulas e buchas	10 000 km	20 000 km
Controle do estado dos protetores de borracha	30 000 km ou 2 anos	20 000 km
Controle visual das transmissões, terminais de direção, rótulas, coifas e lacres anti-violação	10 000 km	20 000 km
Ajuste dos mecanismos de abertura (capô, portas, vidros, telecomando, fechaduras, tampa do tanque e porta malas)	10 000 km	20 000 km
Controle do estado e vazamento dos amortecedores	40 000 km	
Controle do curso da embreagem	20 000 km**	Não se aplica

(\*) Verificar e completar o nível em cada revisão, se necessário.

(\*\*) Conforme versão.

## Conteúdo das revisões PEUGEOT

MOTORES	1.6 16V FLEX	1.6 BlueHDi 115	2.0 BlueHDi 130
OPERAÇÕES	CADA		
MOTOR			
Substituição do óleo do motor	10 000 km ou 1 ano	20 000 km ou 1 ano	
Substituição do filtro de óleo e anel do bujão do cárter do motor	10 000 km ou 1 ano	20 000 km ou 1 ano	
Controle da estanqueidade e estado do cárter do motor e câmbio	10 000 km	20 000 km	
Controle do estado do sistema de exaustão (Coletor, juntas, catalizador, silencioso e ponteira)	10 000 km	20 000 km	
Correia de distribuição*	80 000 km ou 4 anos	60 000 km ou 4 anos	80 000 km ou 4 anos
Kit correia de acessórios (Correia + tensionador)	80 000 km ou 4 anos	120 000 km ou 4 anos	
Kit correia de distribuição (Correia + tensionador)	80 000 km ou 6 anos	120 000 km ou 4 anos	160 000 km ou 4 anos
Verificação da estanqueidade e estado da bomba d'água	80 000 km	Não se aplica	
Substituição da bomba d'água	Não se aplica	120 000 km	160 000 km
FREIOS			
Controle do desgaste das pastilhas de freio dianteira e traseira	10 000 km	20 000 km	
Controle do desgaste e limpeza das lonas do freio traseiro	20 000 km		

\*A utilização do veículo em atmosfera excessivamente empoeirada, poluída com partículas metálicas (minério de ferro, por exemplo) ou com alta taxa de salinidade (maresia) pode ocasionar a degradação prematura da correia de distribuição e do pinhão do virabrequim, podendo inclusive provocar a soltura dos dentes da correia de distribuição.

## Conteúdo das revisões PEUGEOT

MOTORES	1.6 16V FLEX	1.6 BlueHDi 115
		2.0 BlueHDi 130
OPERAÇÕES	CADA	
EQUIPAMENTOS		
Estado e funcionamento dos limpadores dos vidros diant/tras. e dos lavadores.	10 000 km	20 000 km
Funcionamento do ar condicionado, vidros e retrovisores	10 000 km	20 000 km
Funcionamento dos faróis, sinalização e iluminação	10 000 km	20 000 km
PNEUS E RODAS		
Estado, perfil e pressão (incluindo roda sobressalente)	10 000 km	20 000 km
CARROCERIA		
Aspecto geral da carroceria do veículo. Presença de perfurações devido a corrosão, pontos de ferrugem e bolhas na pintura	10 000 km	20 000 km
GERAL		
Ensaio de rodagem	10 000 km	20 000 km
Preencher os campos relativos a revisão	10 000 km	20 000 km

## Operações complementares - Correia de distribuição

### Substituição da correia de distribuição

A correia de distribuição é solicitada desde o arranque do motor até à sua parada completa, como tal, é normal desgastar-se em função de sua utilização.

Uma correia de distribuição defeituosa pode causar avarias nos componentes móveis do motor ocasionando sua parada.

Esta deve ser substituída de acordo com a periodicidade indicada pela marca PEUGEOT, em função do motor que equipa o seu veículo.

A periodicidade para substituição não poderá exceder a quilometragem indicada na tabela ao lado.

MOTOR	TODAS AS CONDIÇÕES DE UTILIZAÇÃO
1.6 16V FLEX	80.000 km ou 6 anos (O que ocorrer primeiro)
1.6 BlueHDi 115	60.000 km ou 4 anos (O que ocorrer primeiro)
2.0 BlueHDi 130	80.000 km ou 4 anos (O que ocorrer primeiro)

### Utilização severa do veículo

#### Caso o veículo seja utilizado predominantemente numa das seguintes condições:

- Reboque atrelado.
- Estradas poeirentas, arenosas ou lamacentas.
- Percursos breves (menos de 78 km/dia) e repetidos e/ou com temperaturas baixas.
- Motor que gira frequentemente em marcha lenta ou longos percursos a baixa velocidade ou em caso de longa inatividade.

#### É necessário efetuar as seguintes verificações com mais frequência do que a indicada no Plano de Manutenção Programada (a cada 20 000 km):

- Controle das condições e desgaste das pastilhas dos freios dianteiros.
- Controle do estado e limpeza das fechaduras do capô do motor, da porta lateral e das portas traseiras; limpeza e lubrificação das alavancas.
- Controle visual das condições: motor, caixa de câmbio, transmissão, segmentos rígidos e flexíveis das tubulações (escape/alimentação de combustível/freios) elementos de borracha (coifas/mangas/casquilhos, etc.).
- Controle do estado de carga e nível do líquido da bateria (eletrólito).
- Controle visual das condições das correias, rolamentos tensores e das polias dos conjuntos da distribuição e de comando dos acessórios.
- Controle e eventual substituição do óleo do motor e do filtro do óleo.
- Controle e eventual substituição do filtro antipólen.
- Controle e eventual substituição do filtro do ar.



## PEUGEOT & TOTAL

A equipe PEUGEOT TOTAL sabe como quebrar os limites do desempenho para conquistar vitórias nas condições mais difíceis, como confirmam os primeiros três lugares conquistados em 2017.

Para obter estes resultados excepcionais, as equipes da Peugeot Sport escolheram o TOTAL QUARTZ para o Peugeot 3008 DKR, um lubrificante de alta tecnologia que protege o motor nas condições mais adversas.

**TOTAL QUARTZ protege o seu motor contra os efeitos do tempo.**

TOTAL QUARTZ Ineo First é um lubrificante de desempenho ultra elevado, resultante da colaboração entre a Peugeot e as equipes de Pesquisa e Desenvolvimento da Total. Especialmente formulado para os motores dos veículos Peugeot, a sua tecnologia inovadora permite reduzir significativamente as emissões de CO<sub>2</sub> e proteger de forma eficaz o seu motor, mantendo-o limpo.



## Produtos recomendados - Veículos de Passeio

DESCRIÇÃO	Óleo Sintético 0W30	Óleo lubrificante para caixa de cambio automática	Óleo lubrificante para caixa de cambio mecânica	Óleo Lubrificante para direção assistida	Fluido para Freios	Líquido do sistema de arrefecimento	Periodicidade de troca
Produtos recomendados	TOTAL QUARTZ INEO FIRST	AW-1	75W80W	Total Fluide DA	Total Fluide PEUGEOT HBF	Supracoolant Diluído	A CADA
1.2 12V FLEX 1.6 16V FLEX							12 meses ou 10 000 km, o que ocorrer primeiro
1.6 THP 16V Gasolina/Flex							12 meses ou 10 000 km, o que ocorrer primeiro
Caixa de câmbio automática com gestão eletrônica tipo AT6							Sem troca, somente controle de nível se necessário
Caixa de câmbio tipo: MA/BE/MCM							Sem troca, somente controle de nível se necessário
Direção Assistida							Sem troca, somente controle de nível se necessário
Sistema de Freios							24 meses
Sistema de Arrefecimento							80.000 km ou 3 anos



## Produtos recomendados - Veículos Utilitários

DESCRIÇÃO	Óleo Sintético 0W30	Óleo lubrificante para caixa de cambio mecânica		Óleo Lubrificante direção assistida	Fluido para Freios		Líquido sistema de	Aditivo Filtro FAP	Uréia	Periodicidade de troca
	TOTAL QUARTZ INEO FIRST	75W80W	9 FE 75W Total Transmission Gear	Total Fluide DA	Total Fluide PEUGEOT HBF	DOT 4 CLASSE 6	Supracoolant Diluído	EOLYS POWER FLEX	AdBlue	
PRODUTOS RECOMENDADOS	TOTAL QUARTZ INEO FIRST	75W80W	9 FE 75W Total Transmission Gear	Total Fluide DA	Total Fluide PEUGEOT HBF	DOT 4 CLASSE 6	Supracoolant Diluído	EOLYS POWER FLEX	AdBlue	A CADA
1.6 16V FLEX										12 meses ou 10 000 km, o que ocorrer primeiro
1.6 BlueHDi 115 2.0 BlueHDi 130										12 meses ou 20 000 km, o que ocorrer primeiro
Caixa de câmbio tipo MA/BE										Sem troca, somente controle de nível se necessário
Caixa de câmbio tipo MG										Sem troca, somente controle de nível se necessário
Direção Assistida										Sem troca, somente controle de nível se necessário
Sistema de Freios 1.6 16V FLEX										24 meses
Sistema de Freios veiculos Diesel										24 meses
Sistema de Arrefecimento										80.000 km ou 3 anos
Filtro de particulas (FAP)										80.000 km
Reservatório de Uréia										15 000 km*

\* Item a ser verificado a cada 15 000 km e se necessário completar

## Recomendações de manutenção

**Palhetas de limpeza do para-brisas (conforme a versão):** é de responsabilidade do proprietário zelar pela conservação das mesmas, podendo ser aplicado (passado) um pano úmido em sua face de contato com o vidro, favorecendo a sua longevidade. Independentemente da quantidade de km rodados, uma troca todos os anos favorece uma melhor visibilidade da estrada, em todas as condições atmosféricas e evita os riscos no pára-brisas.

**O sistema de ar condicionado** permitirá ao condutor conduzir num ambiente confortável, o que evitará sua fadiga. Um controle anual garante um funcionamento correto de todos os seus elementos, limitando o desenvolvimento das bactérias e o surgimento de maus odores.

A substituição de uma **única lâmpada**, quando queimada, provoca um desequilíbrio sistemático da iluminação, levando a curto prazo, a substituição da lâmpada simétrica.

Em todos os pneus, existem indicadores visuais de desgaste. Quando já não existir diferença entre o indicador e a superfície do pneu, está no momento de serem substituídos. A lei de trânsito é rígida quanto à circular com pneus cuja profundidade das ranhuras seja **inferior a 1,6 milímetros**.

**Os amortecedores** influenciam a eficácia da frenagem e o comportamento em estrada. É assim necessário um controle regular para sua segurança, bem como para o seu conforto de condução.

**Para todas as questões relativas à manutenção do seu veículo, consulte um Concessionário PEUGEOT, que saberá recomendar produtos de qualidade e que respeitem o meio ambiente.**

## Recomendações de manutenção

### Manutenção da carroceria

A PEUGEOT aplicou as melhores tecnologias para que a pintura do seu veículo possua um excelente aspecto e uma resistência ideal às agressões exteriores.

Tenha agora sob sua responsabilidade os cuidados com a carroceria do seu automóvel. Uma manutenção adaptada permitirá conservar as características protetoras e preservar o brilho original que contribuirá assim para preservar o valor do seu veículo ao longo dos anos.

O que fazer para cuidar da sua carroceria?	Quando	Como	Precauções específicas a respeitar	Produtos recomendados
<b>Lavar a carroceria:</b>  Eliminar as sujeiras, pó, lama, dejetos de pássaros, resinas de árvores, secreções de insetos, pólen, entre outros agentes externos.	<b>Frequentemente</b>  <u>Assim que possível</u> para os dejetos de pássaros, resinas, secreções de insetos, pólen, uma vez que contêm substâncias químicas agressivas para a pintura.	Lavagem manual	Eliminar os pós que possam provocar arranhões, utilizando água abundante no veículo antes de esfregar. Após a lavagem e enxaguar, secar o veículo utilizando uma pano macio para evitar resíduos calcários. Não utilizar esponjas com uma superfície abrasiva.	Esponjas limpas Shampoo suave e panos de microfibras.
		Lavagem de alta pressão	Respeitar as indicações de distância (1 metro) de pulverização, não direcionar o jato na guarnição das portas. Determinadas manchas (sfalto, etc...) podem necessitar de uma operação complementar.	
		Lavagem em máquina automática de rolos	Atenção às máquinas de lavagem com pouca manutenção, uma vez que as escovas podem provocar micro-arranhões, particularmente visíveis nas pinturas escuras.	

- ! - Não esfregar a carroceria a seco.
- Não lavar ao sol ou em condições de muito frio.
- Aumente as frequências das lavagens durante o Inverno, em zonas costeiras ou industriais (etc...) para eliminar os depósitos de iodo, as lamas, fuligens e os sais de estrada, que são muito corrosivos.
- Limpar bem debaixo do chassis e dos entre vãos das rodas.
- Não esfregar diretamente frutos e folhas de árvores, dejetos, gotas de resina, etc... Molhar com abundância os depósitos antes de os eliminar.
- É proibido utilizar diluentes ou gasolina.

## Recomendações de manutenção

O que fazer para cuidar da sua carroceria?	Quando	Como	Precauções específicas a respeitar	Produtos recomendados
<p><b>Proteger a pintura:</b></p> <p>Limitar e evitar a acúmulo de sujeira.</p>	<p>No mínimo, 2 vezes por ano OU utilizando regularmente programas de lavagem nas máquinas automáticas com a adição de cera OU Após cada polimento.</p>	<p>Passagem manual do polimento OU nas máquinas automáticas com adição de cera.</p>	<p>Antes de encerar o veículo deve estar perfeitamente limpo e seco.</p> <p>Não aplicar em pleno sol.</p> <p>Respeite as instruções de utilização do produto Não aplicar o produto em plásticos ou borrachas.</p>	<p>Produto para encerar recomendado pela rede (sem abrasivo).</p> <p>Algodão ou panos de microfibras.</p>
<p><b>Eliminar os microarranhões</b></p>	<p>Unicamente em caso de micro-arranhões</p>	<p>Polimento à mão ou dirija-se a concessionária mais próxima</p>	<p>Antes de polir, o veículo deve estar perfeitamente limpo e seco. A utilização de um produto de polimento com uma carga abrasiva demasiado grande ou a utilização inadequada de uma máquina de polir pode deixar marcas e/ou degradar o brilho da pintura.</p> <p>Respeite as instruções de utilização do produto. Não aplicar o produto em plásticos ou borrachas Após o polimento, deve passar o lustro no veículo.</p>	<p>Produto de polimento recomendado pela rede.</p> <p>Algodão ou panos demicrofibras</p>
<p><b>Reparar os pequenos danos na pintura:</b></p> <p>Arranhões, escamações, impactos de gravilha (Pequenas pedras)</p>	<p>Rapidamente, caso seja visível a olho nú, para evitar a corrosão</p>	<p>Caneta de retoque da pintura. Se o dano for visível e de proporção considerada, contatar a rede.</p>	<p>Ler as condições de utilização do produto para efetuar a reparação dos danos superficiais.</p>	<p>Caneta de retoque da pintura, disponíveis nas cores específicas do seu veículo.</p>

- ! - Não utilizar diluente, para limpar a carroceria.
- Após a lavagem, acione o freio progressivamente para eliminar a água do sistema de freio.
- Não limpar por baixo do capô do motor com um jato de alta pressão.

## Recomendações de manutenção

### Cuidados com os revestimentos internos do veículo

O revestimento interno de seu veículo foi desenvolvido pela PEUGEOT empregando as melhores tecnologias para garantir uma vida útil superior, um excelente conforto e uma boa resistência às agressões exteriores.

O revestimento em couro é um produto natural, exigindo determinadas precauções de utilização e manutenção.

Cabe ao proprietário do veículo adotar todos os cuidados com o interior em couro. Uma manutenção adaptada e regular é indispensável para o prolongamento de sua vida útil. É necessário proteger e nutrir o couro para conservar a suavidade e o aspecto original.

O que fazer para cuidar da sua carroçeria?	Quando	Como	Precauções específicas a respeitar	Produtos recomendados
Limpar	Regularmente e, em caso de incidente, imediatamente.	Lavagem manual	Antes de limpar o couro, deve eliminar-se todos os resíduos que possam riscar a pele ao limpar. Para limpar o couro, umedecer um pano suave com água e sabão e esfregar suavemente a superfície. Não esfregar com muita força. Secar bem couro após a limpeza com um pano suave. Em caso de manchas de gordura, NUNCA limpar o couro com um líquido. Primeiro, deve absorver-se a mancha (com uma esponja ou talco, por exemplo). Em caso de manchas líquidas, absorver rapidamente com um pano ou um papel absorvente para evitar que o líquido penetre no couro.	Esponja. Sabão de pH neutro. Pano suave.
Desempoeirar	2 a 3 vezes por ano	Lavagem manual	Limpar a pele com um pano umedecido com água limpa e bem torcido para eliminar a poeira dos poros sem esfregar com força e evitando usar água calcária.	Pano suave.
Manter	Todos os anos	Manualmente	Desempoeirar e limpar couro antes de aplicar qualquer produto de manutenção.	Produto especial para couro.

- ! - Não utilizar solvente, detergentes, gasolina, álcool puro ou produtos de limpeza para limpar o couro.
- No caso da aplicação parcial de couro, ter cuidado para não danificar os outros materiais com os produtos de manutenção (tecidos, etc.).
- Em caso de danos mais graves (queimaduras, etc.), consultar um Concessionário PEUGEOT para obter mais informações.

## Acompanhamento da manutenção

As páginas seguintes destinam-se a receber o carimbo do Concessionário PEUGEOT que efetuará a manutenção do seu veículo. Este concessionário deverá obrigatoriamente preencher os campos descritos abaixo, em função das condições de utilização.

Recomendamos que conserve as faturas e os documentos referentes à manutenção efetuada no seu veículo.

Em caso de revenda do veículo, é necessário transmitir toda documentação de bordo ao novo proprietário permitindo ao mesmo dar continuidade ao plano de manutenção constante no caderno de manutenção.

DATA: \_\_\_\_ / \_\_\_\_ / \_\_\_\_    KM: \_\_\_\_\_

*Carimbo do Concessionário*

**PRÓXIMA VISITA**

KM: \_\_\_\_\_    ou    DATA: \_\_\_\_ / \_\_\_\_ / \_\_\_\_

DATA: \_\_\_\_ / \_\_\_\_ / \_\_\_\_    KM: \_\_\_\_\_

*Carimbo do Concessionário*

**PRÓXIMA VISITA**

KM: \_\_\_\_\_    ou    DATA: \_\_\_\_ / \_\_\_\_ / \_\_\_\_

DATA: \_\_\_ / \_\_\_ / \_\_\_ KM: \_\_\_\_\_

*Carimbo do Concessionário*

PRÓXIMA VISITA

KM: \_\_\_\_\_ ou DATA: \_\_\_ / \_\_\_ / \_\_\_

DATA: \_\_\_ / \_\_\_ / \_\_\_ KM: \_\_\_\_\_

*Carimbo do Concessionário*

PRÓXIMA VISITA

KM: \_\_\_\_\_ ou DATA: \_\_\_ / \_\_\_ / \_\_\_

DATA: \_\_\_ / \_\_\_ / \_\_\_ KM: \_\_\_\_\_

*Carimbo do Concessionário*

PRÓXIMA VISITA

KM: \_\_\_\_\_ ou DATA: \_\_\_ / \_\_\_ / \_\_\_

DATA: \_\_\_ / \_\_\_ / \_\_\_ KM: \_\_\_\_\_

*Carimbo do Concessionário*

PRÓXIMA VISITA

KM: \_\_\_\_\_ ou DATA: \_\_\_ / \_\_\_ / \_\_\_

DATA: \_\_\_ / \_\_\_ / \_\_\_ KM: \_\_\_\_\_

*Carimbo do Concessionário*

PRÓXIMA VISITA

KM: \_\_\_\_\_ ou DATA: \_\_\_ / \_\_\_ / \_\_\_

DATA: \_\_\_ / \_\_\_ / \_\_\_ KM: \_\_\_\_\_

*Carimbo do Concessionário*

PRÓXIMA VISITA

KM: \_\_\_\_\_ ou DATA: \_\_\_ / \_\_\_ / \_\_\_

DATA: \_\_\_ / \_\_\_ / \_\_\_ KM: \_\_\_\_\_

*Carimbo do Concessionário*

PRÓXIMA VISITA

KM: \_\_\_\_\_ ou DATA: \_\_\_ / \_\_\_ / \_\_\_

DATA: \_\_\_ / \_\_\_ / \_\_\_ KM: \_\_\_\_\_

*Carimbo do Concessionário*

PRÓXIMA VISITA

KM: \_\_\_\_\_ ou DATA: \_\_\_ / \_\_\_ / \_\_\_



DATA: \_\_\_ / \_\_\_ / \_\_\_ KM: \_\_\_\_\_

*Carimbo do Concessionário*

**PRÓXIMA VISITA**

KM: \_\_\_\_\_ ou DATA: \_\_\_ / \_\_\_ / \_\_\_

DATA: \_\_\_ / \_\_\_ / \_\_\_ KM: \_\_\_\_\_

*Carimbo do Concessionário*

**PRÓXIMA VISITA**

KM: \_\_\_\_\_ ou DATA: \_\_\_ / \_\_\_ / \_\_\_

DATA: \_\_\_ / \_\_\_ / \_\_\_ KM: \_\_\_\_\_

*Carimbo do Concessionário*

**PRÓXIMA VISITA**

KM: \_\_\_\_\_ ou DATA: \_\_\_ / \_\_\_ / \_\_\_

DATA: \_\_\_ / \_\_\_ / \_\_\_ KM: \_\_\_\_\_

*Carimbo do Concessionário*

**PRÓXIMA VISITA**

KM: \_\_\_\_\_ ou DATA: \_\_\_ / \_\_\_ / \_\_\_

## Verificações garantia anticorrosão perforativa - Passeio

A apresentação do cupom de verificação devidamente preenchido pelo representante da rede PEUGEOT que executou o serviço será exigida para todos os recursos da garantia Anticorrosão perforativa PEUGEOT.

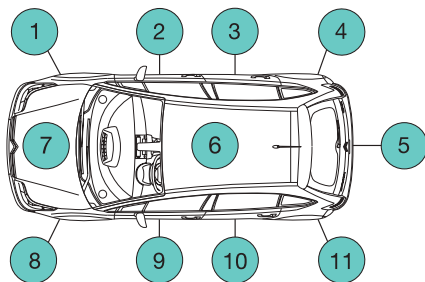

VERIFICAÇÕES A EFETUAR	1a	2a
Veículos particulares de passeio	4 anos após a entrega	6 anos após a entrega
Para recorrer à Garantia antiperfuração, é exigida a apresentação dos cupões correspondentes as verificações devidamente preenchidos pelo reparador que as tenha efetuado.		

**Lavagem**, se necessário (carroçaria, face inferior do piso, vão das rodas).

**Verificação antiperfuração** (tarifas de acordo com o aplicado ao nível local).

## Verificações garantia anticorrosão perforativa - Utilitários

A apresentação do cupom de verificação devidamente preenchido pelo representante da rede PEUGEOT que executou o serviço será exigida para todos os recursos da garantia Anticorrosão perforativa PEUGEOT.

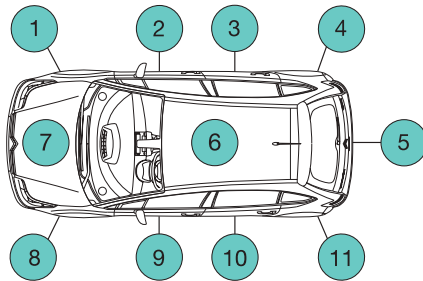

VERIFICAÇÕES A EFETUAR	1a	2a
<b>Veículos Utilitários</b>	3 anos após a entrega	2 anos após a 1ª verificação
Para recorrer à Garantia antiperfuração, é exigida a apresentação dos cupões correspondentes as verificações devidamente preenchidos pelo reparador que as tenha efetuado.		

**Lavagem**, se necessário (carroçaria, face inferior do piso, vão das rodas).

**Verificação antiperfuração** (tarifas de acordo com o aplicado ao nível local).

**1º CONTROLE**    Data : ..... Km : .....

Previsão de intervenções em garantia:     sim     não

**REPARAÇÕES RECOMENDADAS AO CLIENTE :**    **REPARAÇÕES REALIZADAS :**

Nº da ordem de serviço de verificação: .....

Relatório :

- .....
- .....
- .....
- .....
- .....

Orçamento N° : .....

Data .....

**CARIMBO DO REPARADOR**

Relatório N° : .....

Data .....

**CARIMBO DO REPARADOR**

**CARIMBO DO REPARADOR**

**PRÓXIMA MANUTENÇÃO PERIÓDICA:**

REALIZAR AOS .....KM

OU

NO DIA ...../...../.....

**2º CONTROLE**    Data : ..... Km : .....

Previsão de intervenções em garantia:     sim     não

**REPARAÇÕES RECOMENDADAS AO CLIENTE :**    **REPARAÇÕES REALIZADAS :**

Nº da ordem de serviço de verificação: .....

Relatório :

- .....
- .....
- .....
- .....
- .....

Orçamento N° : .....

Data .....

**CARIMBO DO REPARADOR**

Relatório N° : .....

Data .....

**CARIMBO DO REPARADOR**

**CARIMBO DO REPARADOR**

**PRÓXIMA MANUTENÇÃO PERIÓDICA:**

REALIZAR AOS .....KM

OU

NO DIA ...../...../.....

**Substituição do Motor** \_\_\_\_\_

**Data:** \_\_\_\_\_

**Quilometragem:** \_\_\_\_\_

**O.S.:** \_\_\_\_\_

**Número do Motor Antigo:** \_\_\_\_\_

**Número do Motor Novo:** \_\_\_\_\_

**Concessionário:** \_\_\_\_\_

**Substituição do Motor** \_\_\_\_\_

**Data:** \_\_\_\_\_

**Quilometragem:** \_\_\_\_\_

**O.S.:** \_\_\_\_\_

**Número do Motor Antigo:** \_\_\_\_\_

**Número do Motor Novo:** \_\_\_\_\_

**Concessionário:** \_\_\_\_\_

**Substituição da Transmissão Automática ou Mecânica**

**Data:** \_\_\_\_\_

**Quilometragem:** \_\_\_\_\_

**O.S.:** \_\_\_\_\_

**Número da Transmissão Antiga:**

**Número da Transmissão Nova:** \_\_\_\_\_

**Concessionário:** \_\_\_\_\_

**Substituição da Transmissão Automática ou Mecânica**

**Data:** \_\_\_\_\_

**Quilometragem:** \_\_\_\_\_

**O.S.:** \_\_\_\_\_

**Número da Transmissão Antiga:**

**Número da Transmissão Nova:** \_\_\_\_\_

**Concessionário:** \_\_\_\_\_

**Substituição do AirBag  
e  
Cintos de Segurança  
pirotécnicos**

**(15 anos)**

**Data:** \_\_\_\_\_

**Quilometragem:** \_\_\_\_\_

**Nº da O.S.:** \_\_\_\_\_

**Carimbo do representante oficial**

**Substituição do AirBag  
e  
Cintos de Segurança  
pirotécnicos**

**(30 anos)**

**Data:** \_\_\_\_\_

**Quilometragem:** \_\_\_\_\_

**Nº da O.S.:** \_\_\_\_\_

**Carimbo do representante oficial**

## Substituição do hodômetro

As informações que seguem devem ser preenchidas em caso de substituição do velocímetro e hodômetro:

Data da substituição: ...../...../.....

Quilometragem do hodômetro anterior:

--	--	--	--	--	--

Quilometragem do novo hodômetro:

--	--	--	--	--	--

Nome, endereço, assinatura e carimbo do reparador que efetuou a intervenção:

<b>CARIMBO DO REPARADOR</b>
---------------------------------

## Mudança de endereço ou de proprietário

Se mudar de endereço ou se revender o seu veículo, devolva o cupom preenchido a um representante da rede PEUGEOT, ou contate a central de atendimento especializado PEUGEOT ou através do site da PEUGEOT.

V.I.N.

\_\_\_\_\_

MUDANÇA DE ENDEREÇO  REVENDA DO VEÍCULO NOVOS  
DADOS

\_\_\_\_\_  
\_\_\_\_\_  
\_\_\_\_\_

V.I.N.

\_\_\_\_\_

MUDANÇA DE ENDEREÇO  REVENDA DO VEÍCULO NOVOS  
DADOS

\_\_\_\_\_  
\_\_\_\_\_  
\_\_\_\_\_



# PEUGEOT Assistance

A PEUGEOT do Brasil felicita-o pela compra do seu PEUGEOT.

Ao tomar esta importante decisão, você adquiriu um veículo de excelente qualidade e assegurou as vantagens de uma assistência exclusiva.

## Conceito:

O PEUGEOT Assistance oferece uma assistência completa 24 horas por dia, com uma série de serviços estudados com o propósito de evitar todo e qualquer inconveniente inerente a uma imobilização do veículo PEUGEOT, consequência de uma possível pane ou acidente.

Os serviços são gratuitos durante o período de garantia contratual de todos os veículos presentes no Manual e Caderno de Manutenção

Leia com atenção o manual para saber como proceder corretamente no caso de necessidade de todas as condições e restrições do contrato.

## Como utilizar o PEUGEOT Assistance:

No caso de pane elétrica, mecânica ou acidente, ligue gratuitamente para o **0800 703 24 24 opção 2** e informe:

- Nome completo do proprietário do veículo
- Número do chassi do veículo
- Telefone para contato
- Local onde se encontra
- Motivo da chamada

Atenção: os serviços não organizados e/ou não autorizados pela PEUGEOT Assistance não darão direito posterior a restituição e nem indenização compensatória.

## Definições:

Veículos assistidos: todo veículo PEUGEOT, adquirido na rede de concessionárias PEUGEOT do Brasil, excluindo os utilizados como taxi e veículos de aluguel.

## Período de validade:

a) 36 (trinta e seis) meses a contar da data de entrega para o proprietário deste veículo (0 km), para os modelos **208, 2008, 308, 408, 3008 e 5008**.

b) **36 meses, ou 100.000 km (o que ocorrer primeiro) para o veículo Expert e 12 meses para os veículos Partner e Boxer, sem limite de quilometragem, a contar da data de entrega para o proprietário deste veículo (0 km).**

Todos os veículos PEUGEOT saem de fábrica com o serviço de assistência 24 horas gratuitamente.

**Obs:** A validade está vinculada ao veículo e não ao proprietário de maneira que mesmo que o veículo seja vendido a um 2º ou 3º proprietários, este veículo continuará a contar com o serviço PEUGEOT Assistance até o término do período de validade, desde que este proprietário preencha e envie a Ficha de Alteração de Dados à PEUGEOT do Brasil.

## Beneficiário:

Todo condutor do veículo acima descrito, desde que legalmente habilitado, assim como toda a pessoa transportada a título gratuito, encontra-se no veículo na hora do evento, dentro dos limites legais de capacidade do mesmo.

## Territorialidade:

Válido em todo o território da República Federativa do Brasil, observadas as cláusulas concernentes ao domicílio do cliente e obedidas as franquias quilométricas estabelecidas.

**Obs:** O serviço específico de reboque que está disponível também nos países do **MERCOSUL**. Para acessar este serviço fora do território brasileiro ligar para o número **00 55 11 4334-8786** (pedir para a telefonista local fazer chamada a cobrar).

Este serviço abrange unicamente o reboque do veículo para a concessionária da marca PEUGEOT mais próxima do evento no território brasileiro.

#### **Domicílio:**

Endereço e município declarados no momento da compra do veículo seja ele residencial ou comercial ou aquele informado na “Ficha de Alteração de Dados” enviado para a PEUGEOT do Brasil.

#### **Condições intervenção:**

O PEUGEOT Assistance tem por objetivo oferecer serviços de autossocorro aos seus usuários, conforme descrito no manual de Condições Gerais, em caso de pane elétrica ou mecânica e em caso de acidentes não provocados pelo condutor do veículo.

**ENTENDE-SE POR PANE TODO DEFEITO MECÂNICO OU ELÉTRICO QUE NÃO IMPLIQUE RESPONSABILIDADE DO USUÁRIO E QUE TORNE IMPOSSÍVEL O DESLOCAMENTO DO VEÍCULO POR SEUS PRÓPRIOS MEIOS.**

**Obs:** os veículos rebocados ou transportados por intermédio do serviço PEUGEOT Assistance serão obrigatoriamente levados para a concessionária autorizada PEUGEOT mais próxima do evento.

#### **Descrição dos serviços:**

A seguir serão descritos os serviços que poderão ser acionados após a chamada à plataforma de atendimento:

#### **Assistência técnica**

1. **Reparo no local:** em caso de pane elétrica que seja decorrente da insuficiência de carga na bateria de partida, o PEUGEOT Assistance providenciará e custeará o envio de um mecânico ao local para o serviço de partida auxiliar.
2. **Reboque/transporte:** em caso de pane ou acidente em que o veículo esteja imobilizado e que não seja possível a organização do reparo no local, o PEUGEOT Assistance providenciará e custeará o reboque/transporte do mesmo até a concessionária PEUGEOT mais próxima.
3. **Taxi** (incidente a menos de 100 km do domicílio do beneficiário): caso ocorra a pane ou acidente, previamente atendido pelo PEUGEOT Assistance, o benefício poderá solicitar um taxi para ele e todos os ocupantes do veículo (respeitando o limite de capacidade legal do veículo) ou até 99 km do local onde ocorreu a pane.
4. **Retorno ao domicílio:** caso ocorra a pane ou acidente, previamente atendidos PEUGEOT Assistance e o veículo venha a ficar imobilizado em uma concessionária PEUGEOT, não podendo ser consertado

num prazo de 24 (vinte e quatro) horas, estando a mais de 100 (cem) km de distância do domicílio do beneficiário e se o mesmo desejar esperar pelo conserto, a PEUGEOT Assistance organizará e custeará o retorno de todos os ocupantes do veículo (respeitando o limite de capacidade legal do veículo) até o domicílio do beneficiário. Este retorno pode ser por via aérea (classe econômica) ou rodoviária a critério do PEUGEOT Assistance. Caso o cliente esteja em viagem e decida por prosseguir viagem, este poderá ser oferecido, desde o custo e/ou distância sejam equivalentes ao do retorno ao domicílio.

5. **Serviço de passagem para a retirada do veículo:** uma vez tendo sido disponibilizado o serviço de taxi de acordo com o item 2, será colocado à disposição do beneficiário um taxi para que este possa buscar seu veículo; caso tenha sido disponibilizado o retorno ao domicílio, de acordo com item 3 das Condições Gerais, será colocado a disposição do beneficiário uma passagem, aérea (classe econômica) ou rodoviária, a critério da operadora do PEUGEOT Assistance, para que este possa buscar seu veículo.
6. **Hospedagem:** se a pane ou acidente previamente atendidos pelo PEUGEOT Assistance ocorrerem a mais de 100 (cem) km do domicílio do beneficiário e se a

reparação durar mais de 24 (vinte e quatro) horas, o mesmo poderá optar por ficar hospedado no local. Neste caso, o PEUGEOT Assistance pagará até 3 (três) diárias, de acordo com a disponibilidade do local, para cada ocupante do veículo, respeitando o limite de capacidade legal de cada veículo. Qualquer outra despesa extra correrá por conta do beneficiário.

- 7. Perda, roubo ou furto de documentos:** estando a mais de 100 (cem) km do domicílio no caso de perda, roubo ou furto dos documentos do cliente (como identidade, carteira de habilitação ou documentos do veículo), o PEUGEOT Assistance oferece um serviço de despachante para assessorar as formalidades necessárias ao prosseguimento da viagem; ou rovidenciara a retirada de cópias dos documentos na residência ou local de trabalho do beneficiário e os remeterá para o local da ocorrência, desde que os mesmo atendam às exigências postal de até 1 (um) km.

**Obs:** caso não seja possível a remessa de documentos no mesmo dia, o PEUGEOT Assistance não será responsável por custos de hospedagem ou outros decorrentes da demora do envio.

- 8. Carro reserva:** no caso de panes mecânicas ou elétricas previamente atendidas pelo PEUGEOT Assistance, ocorridas a mais de 100 (cem) km do domicílio do

beneficiário, sendo necessário um período superior a 24 (vinte e quatro) horas para o reparo do veículo assistido pelo serviço técnico PEUGEOT, será cedido um veículo de aluguel, a ser retirado pelo beneficiário na locadora mais próxima do evento, do tipo popular com ar condicionado e direção hidráulica, de acordo com as possibilidades de estrutura do local onde ocorreu o evento, por um período máximo de 3 (três) dias, para uso local ou retorno ao domicílio, sendo que nesta última opção, o beneficiário deverá devolver o veículo locado à locadora ou arcar com os custos da sua devolução. Não estão inclusas as despesas com combustível e pedágio. Este serviço está condicionado aos requisitos e exigências das locadoras locais como, por exemplo: ser maior de 21 (vinte e um) anos, dispor de carteira de habilitação emitida há mais de 2 (dois) anos e ter limite de crédito disponível no momento para caução do veículo locado.

#### Observações Importantes

1. O carro reserva objeto deste item, é cedido exclusivamente para as circunstâncias mencionadas;
2. Os itens 3, 4, 6 e 8 não são cumulativos;
3. A locação do veículo respeita as normas do mercado locador.

#### Disposições finais

O PEUGEOT Assistance oferecerá todas as prestações em função das disponibilidades locais em matéria de hospedagem, locadora de automóveis e transportes. As prestações que não forem solicitadas no momento do problema, ou não forem organizadas pelo PEUGEOT Assistance, não darão direito a restituição posterior ou indenização compensatória. Em nenhum caso o PEUGEOT Assistance arcará com os gastos que o beneficiário teria normalmente suportado, tais como gastos com combustível, pedágio e restaurante.

#### Exclusões

- O PEUGEOT Assistance só poderá agir dentro dos limites estabelecidos pelas autoridades legais e não se responsabilizará em caso de infração voluntária do beneficiário as legislações em vigor.
- O PEUGEOT Assistance não se responsabilizará pela não prestação dos seus serviços em caso de greve, tumultos, interdições oficiais, atos de vandalismo, efeitos nucleares ou radioativos, casos fortuitos da natureza e de força maior.
- Os eventos ocorridos em consequência da participação do beneficiário em atividades do tipo "rachas", esportes perigosos ou de competição, rallies ou provas preparatórias, excluem a obrigação da prestação de serviços.

- Os eventos ocorridos por: má manutenção do veículo; descuido do condutor do veículo; trafegar por estradas ou locais não recomendados pelas autoridades e/ou não adequados a veículos de passeio; estar o veículo em desrespeito às normas de segurança recomendadas pelo fabricante ou autoridades.
- Os acidentes produzidos em virtude de ingestão intencional de tóxicos, narcóticos ou bebidas alcoólicas.
- Os eventuais acidentes que ocorram fora de estradas, ruas e rodovias, em circunstâncias excepcionais, exigindo equipamentos de socorro que não o tradicional reboque.
- Nos veículos acidentados que tenham sido dados como perda total por empresa seguradora, mesmo que venham estes veículos a ser adquiridos em leilão etc. e recuperados em oficinas de terceiros, os serviços de assistência 24 horas do PEUGEOT Assistance ficam automaticamente suspensos.
- **Importante:** A PEUGEOT se reserva ao direito de alterar, incluir ou excluir quais serviços destas Condições Gerais do PEUGEOT Assistance, estando o consumidor ciente que na data em que ocorrer o evento deverá consultar o PEUGEOT Assistance através **0800 703 24 24 opção 2**, pois trata-se de um serviço que lhe é fornecido de forma gratuita.



---

---

---

---

---

---

---

---

---

---

---



---

---

---

---

---

---

---

---

---

---

---

## Termo de Recebimento e Ciência

Declaro por intermédio do presente, que recebi da concessionária .....  
..... , os seguintes itens referentes ao modelo.....  
chassis ..... que adquiri na data de: ...../...../.....

Manual do Proprietário

Manual PEUGEOT Assistance

Manual de Manutenção e Garantia

Chave Reserva

Declaro também que estou ciente sobre os termos e condições constantes do Manual de Manutenção e Garantia.

Nome: .....

Data:...../...../.....

RG ou CPF: .....

**ENTREGA**

