

GUIA DE UTILIZAÇÃO



PEUGEOT EXPERT



PEUGEOT

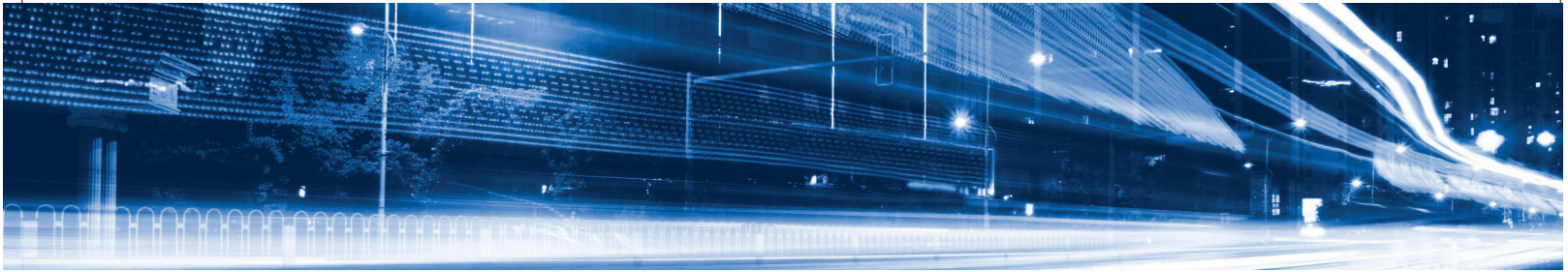

O guia de utilização online

Pode encontrar informações importantes na página da Internet da PEUGEOT (www.peugeot.com.br).

Este espaço pessoal apresenta conselhos e outras informações úteis para a manutenção do seu veículo.



Você pode consultar o seu guia de utilização através do seguinte endereço:

<https://carros.peugeot.com.br/pos-venda-e-acessorios/links-uteis/manuais.html>

Selecione:

- > Manuais,
- > O modelo do veículo,
- > A data de edição correspondente ao ano/modelo do veículo.

A relação de rede de concessionárias PEUGEOT está disponível no site, no seguinte endereço:

<https://carros.peugeot.com.br/concessionarias.html>

Este manual apresenta todos os equipamentos disponíveis.

Cada modelo comercializado utiliza apenas uma parte dos equipamentos indicados, em função das versões e as características próprias do país onde é comercializado.

As descrições e imagens são fornecidas sem compromisso. A Automóveis PEUGEOT reserva-se ao direito de alterar as características técnicas, equipamentos e acessórios sem que seja necessário atualizar o presente manual.

Esta documentação constitui parte integrante do seu veículo. Deverá passá-la ao novo proprietário em caso de venda.

As reproduções e traduções, mesmo que parciais, são proibidas sem autorização por escrito da PEUGEOT.

Este veículo está conforme ao PROCONVE (Programa de controle da poluição atmosférica dos veículos automotores)

Para qualquer intervenção no seu veículo, dirija-se a uma oficina qualificada que dispõe da informação técnica, da competência e do material adaptado, algo que a rede PEUGEOT tem condições para proporcionar.

Este manual apresenta todos os equipamentos disponíveis em conjunto pela gama.



PEUGEOT-CITROËN DO BRASIL LTDA.
AV. das Nações Unidas, 19707
Santo Amaro - SP
CEP 04795-100





Bem-vindo

O manual de utilização foi concebido de forma a que possa usufruir inteiramente do seu veículo em todas as situações da sua vida e sempre em segurança.

Leia atentamente o manual de forma a familiarizar-se com o seu veículo.

O conteúdo deste guia apresenta todas as variantes de equipamentos disponíveis no conjunto da gama do veículo.

O seu veículo tem uma parte dos equipamentos descritos neste documento, em função do nível de acabamento, da versão e das características próprias ao país de comercialização.

As descrições e imagens são fornecidas sem compromisso.

A PEUGEOT do Brasil reserva-se ao direito de alterar as características técnicas, equipamentos e acessórios sem que seja necessário atualizar o presente guia.

Este documento constitui parte integrante do seu veículo.

Deverá passá-lo ao novo proprietário em caso de venda.

Legenda



aviso de segurança



informação complementar



contribuição para a proteção da natureza

Obrigado por ter escolhido este veículo.

O manual de instruções foi concebido de forma a fazê-lo aproveitar inteiramente do seu veículo em todas as situações da sua vida.

Sumário

Visão geral		Os acessos		Iluminação e visibilidade	
Etiquetas	11	Chave	38	Retrovisores externos	74
Eco-condução		Chave, telecomando	38	Comando de iluminação	75
Eco-condução	12	Supertravamento	42	Luzes de neblina	76
Instrumentos de bordo		Comandos de emergência	44	Luzes de mudança de direção	77
Painel de instrumentos	14	Substituição da bateria	45	Iluminação de acompanhamento	78
Luzes indicadoras luminosas	15	Travamento / destravamento	47	Regulagem manual altura dos faróis	79
Temperatura da água do motor	27	a partir do interior	47	Comando do limpa-vidros	80
Indicador de manutenção	27	Portas dianteiras	49	Posição específica das palhetas	81
Indicador de nível de óleo do motor	30	Porta lateral deslizante manual	50	Lava-vidros	82
Indicadores de autonomia		Portas traseiras	53		
do líquido AdBlue®	31	Elevadores elétricos dos vidros	55		
Odômetro	34	Ergonomia e conforto		Segurança	
Reostato de iluminação	34	Ajuste do volante	56	Luzes de emergência	83
Computador de bordo	35	Bancos dianteiros	56	Buzina	83
Acertar a data e a hora	37	Banco dianteiro de 2 lugares	59	Programa de estabilidade eletrônica (ESP)	84
		Moduwork	60	Sistema de Frenagem (ABS)	85
		Acessórios internos	64	Cintos de segurança	86
		Zona de carga	67	Airbags	89
		Aquecimento / Ventilação	68	Generalidades sobre cadeiras para crianças na dianteira	92
		Ar condicionado manual	69	Transporte de crianças na dianteira	93
		Desembaçamento dianteiro	70		
		Conselhos para aquecimento, ventilação e ar condicionado	71		
		Luz(es) de teto	73		

6		8	
Condução		Em caso de avaria	
Conselhos de condução	94	Triângulo de pré-sinalização (arrumação)	125
Carregue o veículo corretamente	95	Caixa de ferramentas	125
Partida-Parada do motor, chave simples, chave com telecomando	96	Substituir uma roda	127
Proteção anti-roubo	98	Substituir uma lâmpada	132
Freio de estacionamento	99	Substituir um fusível	140
Assistente de partida em subida	100	Bateria de 12 V	144
Caixa manual de 6 marchas	101	Reboque	148
Indicador de mudança de marcha	102	Falta de combustível (Diesel)	150
Limitador de velocidade	103		
Regulador de velocidade	105		
Detecção de distração	107		
7		9	
Informações práticas		Características técnicas	
Reservatório de combustível	108	Dimensões	151
Combustível utilizado nos motores Diesel	110	Motor e Caixas de marchas	152
Modo economia de energia	111	Massas e cargas	153
Modo de corte de energia	111	Informações	154
Substituir uma palheta do limpa-vidros	112	Elementos de identificação	155
Capô	114	Tabela de pressão dos pneus	156
Motor Diesel	115		
Verificação dos níveis	116		
Controles	119		
AdBlue® e sistema SCR (Diesel Blue HDi)	121		

Manutenção e garantia

Peugeot Assistance

Exterior

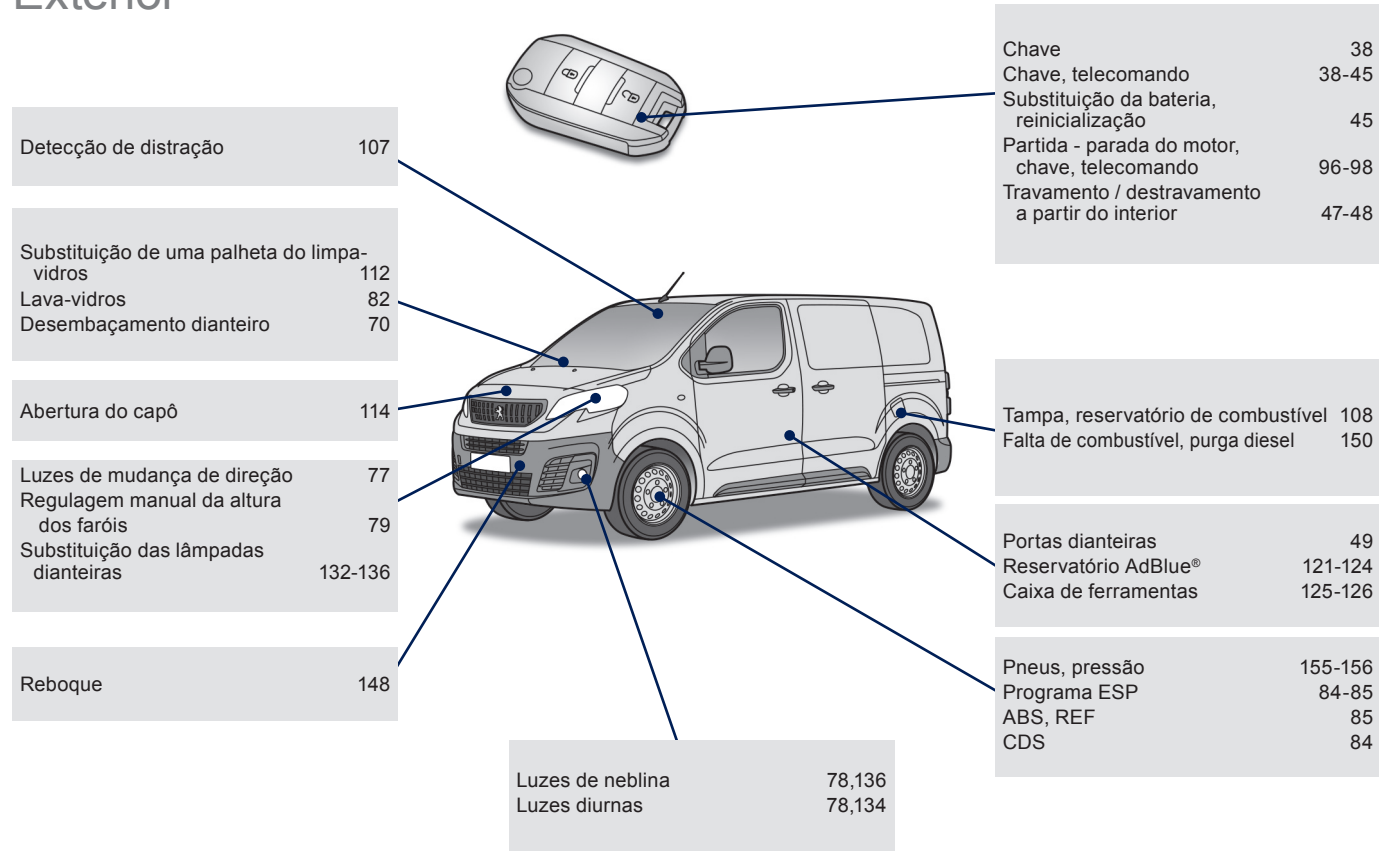

Exterior (continuação)

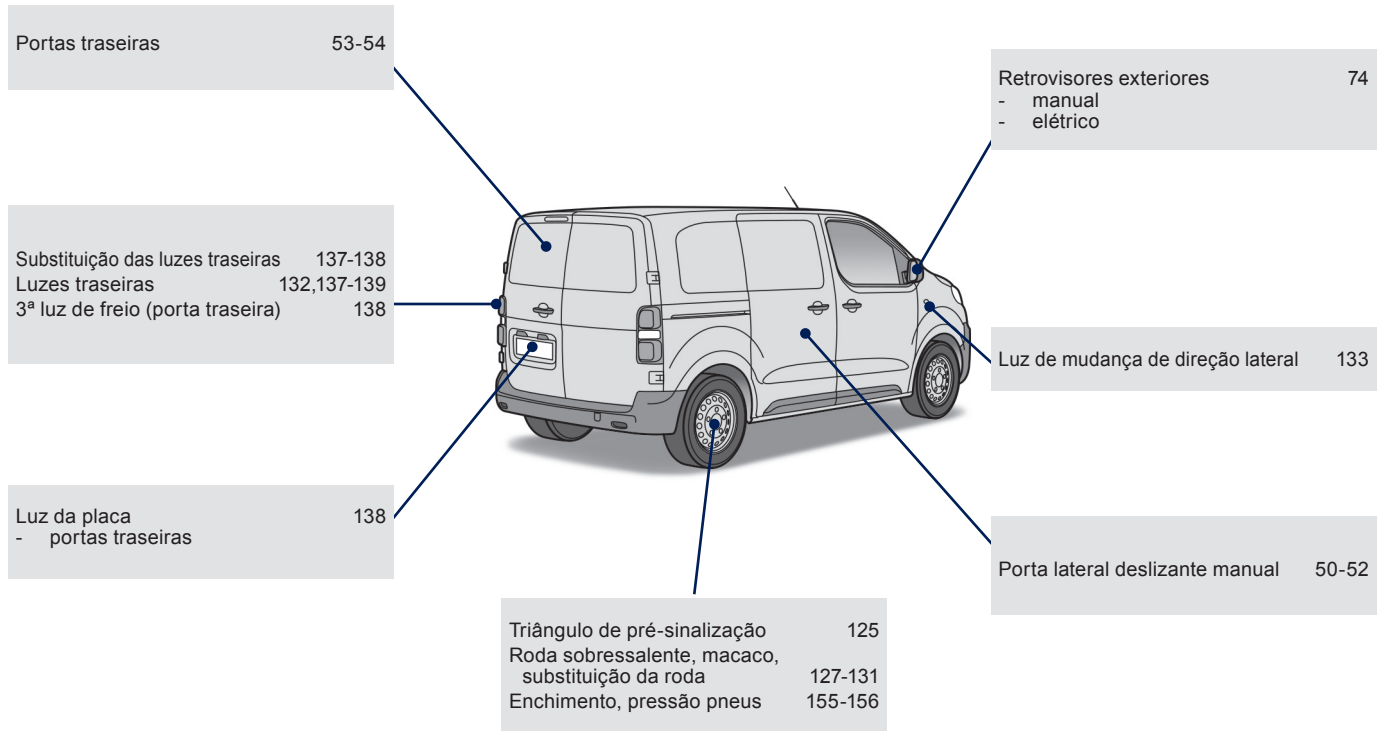

Posto de condução

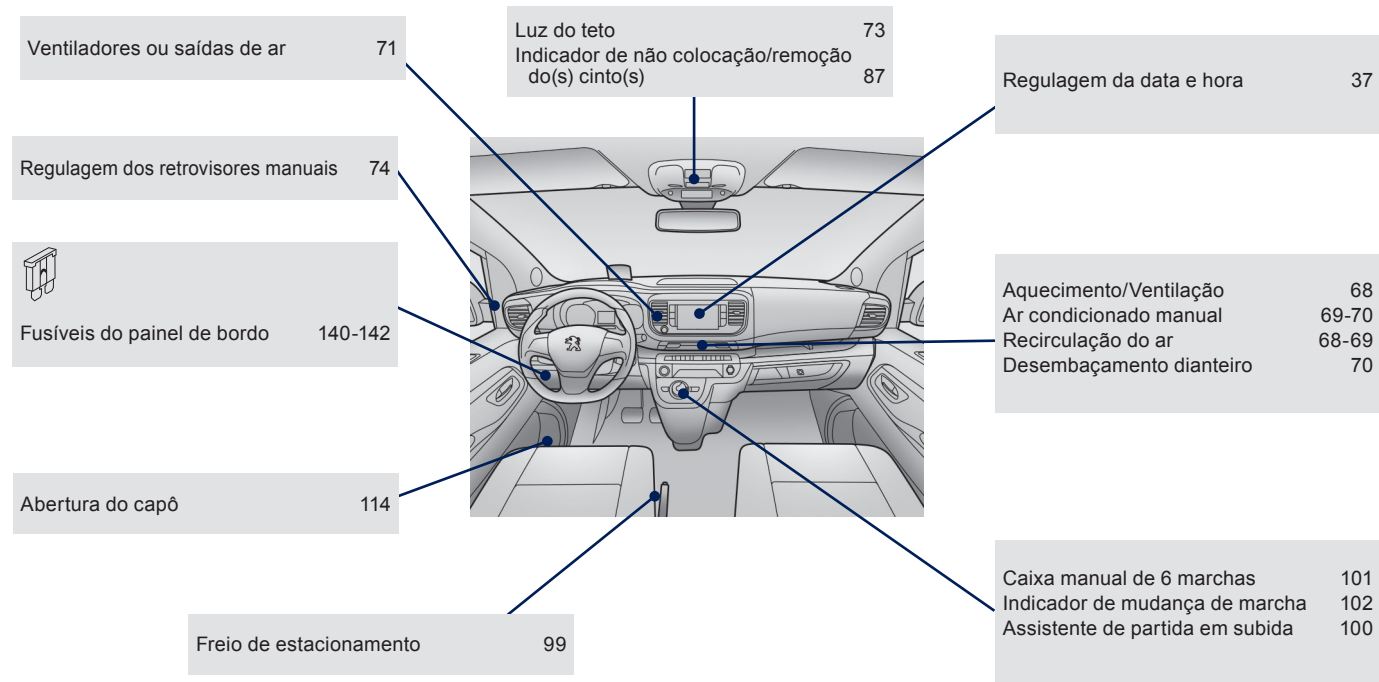

Posto de condução (continuação)

Painel de instrumentos	14
Indicadores luminosos	15-26
Temperatura da água	27
Indicador de manutenção	27-29
Indicador do nível do óleo	30
Indicador de autonomia AdBlue®	31-33
Odômetros	34
Indicador de mudança de marcha	102
Reostato de iluminação	34
Computador de bordo	35-36
Regulagem da data e hora	37
Detecção de distração	107

Elevador de vidros elétrico	55
Regulagem dos retrovisores elétricos	74

Comando de iluminação	75-78
Luzes de mudança de direção	77

Regulagem manual da altura dos faróis	79
---------------------------------------	----

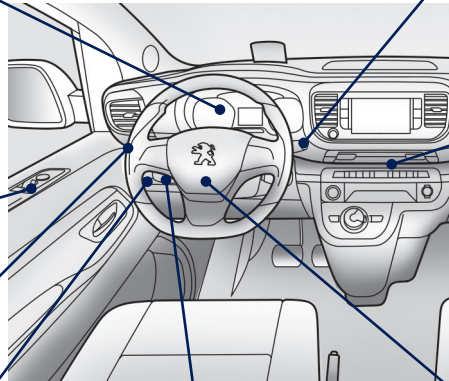

Comando do limpavidros	80-82
Computador de bordo	35-36

Travamento/destravamento do interior	47-48
Luzes de emergência	83
Neutralização do sistema CDS	84

Limitador de velocidade	103-104
Regulador de velocidade	105-106

Regulagem do volante	56
Buzina	83

Interior

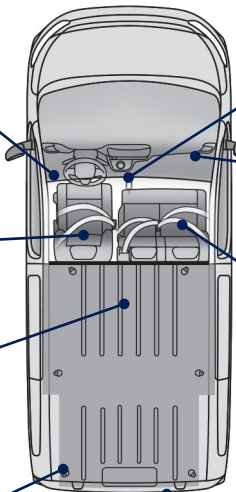

<p>Arrumações interiores 64-66</p> <ul style="list-style-type: none">- porta-copos/latas- tapetes adicionais- para-sol- porta-luvas- porta-objetos- porta-objetos superior		<p>Luzes de teto dianteiras 73</p> <p>Substituição das lâmpadas das luzes de teto 139</p>
<p>Caixa de ferramentas 125-126</p>		<p>Airbags frontais, laterais 89-91</p> <p>Tomadas de acessórios 12 V 66</p>
<p>Bancos dianteiros 56-58</p> <ul style="list-style-type: none">- regulagens manuais- encosto de cabeça		<p>Banco dianteiro de 2 lugares 59</p> <p>Moduwork 60-63</p> <p>Prateleira de trabalho 63</p> <p>Transporte de crianças 92-93</p>
<p>Cintos de segurança 86-87</p>		
<p>Luzes de teto traseiras 73</p> <p>Substituição das lâmpadas das luzes de teto 139</p>		
<p>Arrumações da zona de carga 67</p> <ul style="list-style-type: none">- argolas de fixação- retenção de carga <p>Carregue o veículo corretamente 95</p> <p>Cargas e massas 153</p>		<p>Roda sobressalente, macaco, substituição de roda 127-131</p>

Manutenção - Características

Verificação dos níveis	116-118
- óleo	
- líquido de freio	
- líquido de direção assistida	
- líquido de arrefecimento	
- líquido do lava-vidros	
- aditivo (Diesel com filtro de partículas)	

Verificação dos elementos	119-120
- bateria	
- filtro de ar	
- filtro de óleo	
- filtro de partículas	
- pastilhas/discos de freios	



Substituição das lâmpadas	132-139
- dianteiras	
- traseiras	

Caixa de carga cabina	
Substituição das lâmpadas das luzes traseiras	139
Dimensão	151

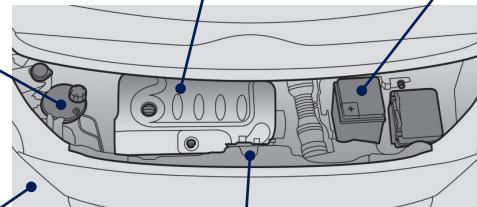
Falta de combustível (bomba de purga)	150
---------------------------------------	-----



Abertura do capô	114
Sob o capô do motor	115
Motor e caixa de marchas	152
AdBlue®	121-124

Bateria de 12 V	144-147
	
Modo corte de corrente, economia	111
Fusíveis do compartimento do motor	143
	

Massas e cargas	153
-----------------	-----

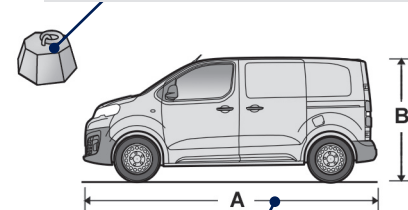

Dimensões	151
Elementos de identificação	155

Etiquetas

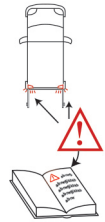

▶ 54



▶ 61



▶ 61

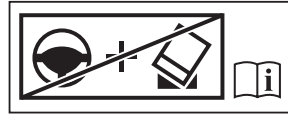

▶ 63



▶ 93

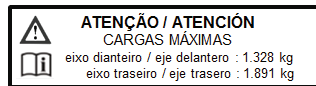

▶ 95



▶ 110



▶ 114



▶ 115

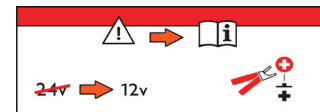

▶ 146

Eco-condução

A eco-condução é um conjunto de práticas diárias que permitem que o motorista otimize o consumo de combustível e que reduza a emissão de CO₂.

Respeitar as instruções de manutenção

Verifique regularmente, e a frio, a pressão dos pneus, consultando a etiqueta situada na porta do lado do condutor.

Efetue esta verificação, especialmente:

- antes de uma longa viagem,
- a cada mudança de estação,
- após um período de parada prolongada.

Não esqueça também a roda sobressalente.

Efetue regularmente a manutenção do veículo (óleo, filtro de óleo, filtro de ar, filtro do habitáculo...) e siga o calendário das operações indicadas no plano de manutenção do construtor.

Com um motor Diesel BlueHDi, quando o sistema SCR apresentar um problema de funcionamento, o seu veículo torna-se poluente; dirija-se logo que possível à rede PEUGEOT para reparar o sistema e retornar os níveis de emissão dos óxidos de nitrogênio em conformidade com a regulamentação.

No momento de enchimento do reservatório de combustível, não insista para além do 3º disparo da pistola para evitar o derrame.

Ao volante de um veículo novo, só após os primeiros 3 000 quilómetros é que obterá uma melhor regularidade no consumo médio de combustível.

Limitar as causas de consumo excessivo

Distribua o peso por todo o veículo. Coloque a carga mais pesada no fundo do compartimento de carga, o mais perto possível dos assentos dianteiros.

Limite a carga do veículo e minimize a resistência aerodinâmica (barras de teto, porta-bagagens, porta-bicicletas, ..). Prefira a utilização de uma caixa de teto.

Retire as barras de teto e a grade porta-bagagens após utilização.

Otimizar a utilização da caixa de marchas

Com uma caixa de marchas manual, utilize a função “**Indicador de Mudança de Marchas (GSI)**”, que tem o objetivo de indicar ao condutor o melhor momento da mudança de marchas visando à condição mais econômica quanto ao consumo de combustível.

Adotar uma condução suave

Respeite as distâncias de segurança entre os veículos, utilize o freio motor, além do pedal de freio, pressione progressivamente o pedal do acelerador. Estas atitudes contribuem para economizar combustível, ajudam a reduzir a emissão de CO₂ e reduzir o ruído sonoro da circulação.

Em trânsito livre, quando utilizar o comando "Cruise" no volante, selecione o regulador de velocidade a partir dos 40 km/h.



Pneus - Confira a cada 15 dias a calibragem dos pneus e utilize a pressão indicada para seu veículo no manual de instruções.



Peso- Evite deixar peso desnecessário no veículo, quanto mais pesado o veículo, maior será o seu consumo.



Troca de marcha - Evite esticar as marchas, realize as trocas próximo aos **2.500 RPM** (rotações por minuto) e caso seu veículo tenha o **GSI** (Indicador de Troca de Marchas) siga as indicações apresentadas no painel de seu veículo.



Vidros - Conduzir seu veículo com as janelas abertas gera grande interferência na aerodinâmica e no consumo, principalmente em velocidades superiores a 70 km/h.



Velocidade - Evite velocidades superiores às permitidas nas vias.



Aceleradas - Procure acelerar suavemente. Aceleração brusca e desnecessária afeta muito sua média de consumo, evite essa prática.



Combustível- Gasolina ou etanol adulterado gera interferência na média de consumo pois prejudica a leitura do sistema de injeção eletrônica.



Na descida em ponto morto - Deixe o veículo sempre com uma marcha engatada e libere o acelerador quando em declives. Isto fará com que o sistema de injeção corte o combustível. Deixar o carro em ponto morto (**N** nas caixas automáticas) em descidas não garante economia de combustível.



No trânsito - Ao visualizar um semáforo vermelho ou amarelo, reduza a aceleração até o momento de frear. Evite altas rotações do motor e acelerações sem necessidade.

Painel de instrumentos com tela LCD*

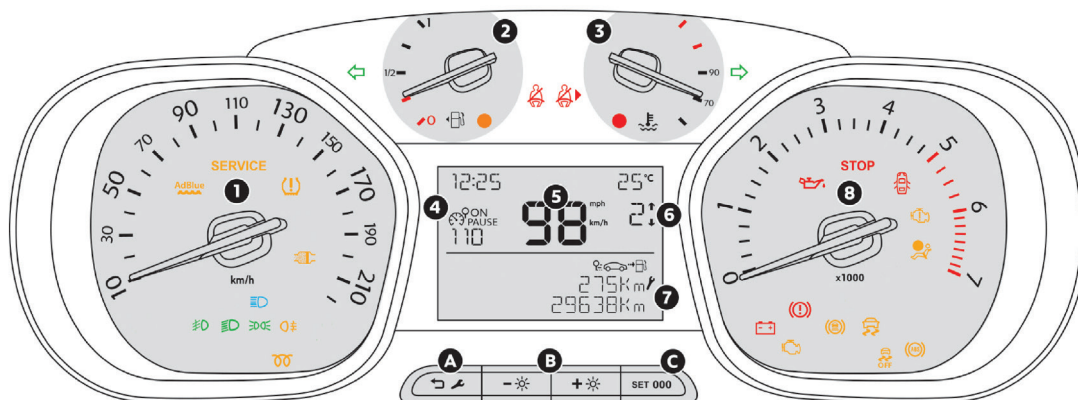

Mostradores e visores

1. Indicador analógico de velocidade (km/h ou mph).
2. Indicador de combustível.
3. Indicador de temperatura do líquido de arrefecimento.
4. Instruções do regulador ou do limitador de velocidade.
5. Indicador digital de velocidade (km/h ou mph).
6. Indicador de mudança de marchas.
7. Indicador de manutenção e, em seguida, Totalizador de quilometragem (km ou milhas), Odômetro diário (km ou milhas) e visualização de mensagens. Estas funções são visualizadas sucessivamente ao ligar a ignição.
8. Contagens (x 1000 rpm).

Teclas de comando

- A. Reposição a zero do indicador de manutenção.
Visualização dos alertas.
Apresentação da informação:
 - de manutenção,
 - de autonomia de circulação com líquido antipoluição (AdBlue®).
- B. Reostato de iluminação geral.
- C. Reposição a zero do odômetro diário.

* Conforme versão ou país.

Luzes indicadoras luminosas

Referências visuais que informam o condutor relativamente ao funcionamento de um sistema (luzes indicadoras de marcha ou de neutralização) ou ao aparecimento de uma anomalia (luz indicadora de alerta).

Ao ligar a ignição

Determinadas luzes indicadoras de alerta acendem-se, durante alguns segundos, ao ligar a ignição.

Durante a partida do motor, estas luzes devem apagar-se.

Em caso de persistência, antes de colocar o veículo em movimento, consulte a respectiva indicação de alerta.

Avisos associados

Determinadas luzes indicadoras podem apresentar dois tipos de acendimento: fixo ou intermitente.

Apenas a associação do tipo de acendimento com o estado de funcionamento do veículo permite saber se a situação é normal ou se está presente uma anomalia. Em caso de anomalia, o acendimento da luz indicadora pode ser acompanhado por um sinal sonoro e/ou uma mensagem.

Indicadores de alerta

Com o motor em funcionamento ou veículo em movimento, o acendimento de um dos indicadores seguintes indica o aparecimento de uma anomalia que necessita da intervenção do condutor.

Qualquer anomalia, que provoque o acendimento de um indicador de alerta, deve ser alvo de um diagnóstico complementar através da mensagem associada.

Em caso de problema, não hesite em consultar a rede PEUGEOT.



AdBlue SERVICE

Luzes indicadoras de marcha

O acendimento, no painel de instrumentos e/ou na tela do painel de instrumentos, de uma das luzes indicadoras seguintes confirma o acionamento do sistema correspondente.

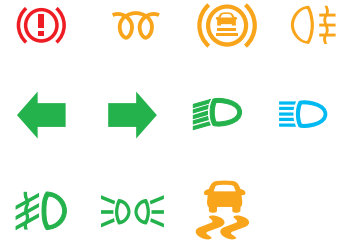











Luzes indicadoras de neutralização





O acendimento de um dos seguintes indicadores confirma a parada voluntária do sistema correspondente.





Este pode ser acompanhado por um sinal sonoro e pela apresentação de uma mensagem.







Indicador		Estado	Causa	Ações / Observações
STOP	STOP	fixo, associado a um outro indicador de alerta, acompanhado por um sinal sonoro e uma mensagem.	O acendimento do indicador está associado a um grave problema de funcionamento do motor, do sistema de frenagem, da direção assistida, etc. ou a uma anomalia elétrica principal.	A parada do veículo é imperativa assim que as condições de segurança o permitirem. Estacione, desligue a ignição e entre em contato com a rede PEUGEOT.
	Freio de estacionamento	fixo.	O freio de estacionamento encontra-se engrenado ou desengrenado de forma incorreta.	Desengrene o freio de estacionamento para apagar o indicador; pé no pedal do freio. Respeite as instruções de segurança. Para mais informações sobre o Freio de estacionamento , consulte a seção correspondente.
	Frenagem	fixo.	A descida do nível de líquido de freio no circuito de frenagem é significativa.	A parada é obrigatória nas melhores condições de segurança. Reponha o nível com um líquido referenciado PEUGEOT. Se o problema persistir, solicite a verificação do circuito numa oficina qualificada ou pela rede PEUGEOT.
 + 		fixo, associado ao indicador ABS.	O repartidor eletrônico de frenagem (REF) encontra-se avariado.	A parada é obrigatória nas melhores condições de segurança. Solicite verificação pela rede PEUGEOT.



Indicador		Estado	Causa	Ações / Observações
 	Cinto(s) de segurança não colocado(s) / retirado(s)	fixo ou intermitente, acompanhado por um sinal sonoro.	Um cinto de segurança não foi colocado ou foi retirado.	Puxe o cinto e, em seguida, introduza a lingueta no fecho do cinto de segurança.
	Carga da bateria	fixo.	O circuito de carga da bateria está avariado (terminais sujos ou desapertados, correia do alternador não tensionada ou arrebentada...).	O indicador deve apagar-se durante da partida do motor. Se não se apagar, consulte a rede PEUGEOT.
	Pressão do óleo motor	fixo.	O circuito de lubrificação do motor encontra-se avariado.	A parada é imperativa, nas melhores condições de segurança. Estacione, desligue a ignição e consulte a rede PEUGEOT.
 ou 	Temperatura máxima do líquido de arrefecimento	fixo com a agulha na zona vermelha. ou fixo (apenas com o painel de instrumentos LCD).	A temperatura do circuito de arrefecimento é muito elevada.	A parada é imperativa nas melhores condições de segurança. Aguarde o arrefecimento do motor para completar o nível, se necessário. Se o problema persistir, consulte a rede PEUGEOT.

Indicador	Estado	Causa	Ações / Observações
	<p>Porta(s) aberta(s)</p> <p>fixo e associado a uma mensagem que localiza a abertura, se a velocidade for inferior a 10 km/h.</p> <p>fixo e associado a uma mensagem que localiza a abertura e completado por um sinal sonoro se a velocidade for superior a 10 km/h.</p>	<p>Uma porta dianteira, lateral deslizante ou portas traseiras permanece aberta.</p>	<p>Feche a porta em questão.</p> <p>Se presente no seu veículo e a porta de bater direita tiver ficado aberta, a sua abertura não será assinalada por este indicador.</p>
 <p>ou</p> 	<p>Nível mínimo de combustível</p> <p>fixo com a agulha na zona vermelha.</p> <p>fixo (apenas com o painel de instrumentos LCD).</p>	<p>Durante do primeiro acendimento, restam-lhe menos de 8 litros de combustível no reservatório.</p>	<p>Reponha, imediatamente, o nível de combustível para evitar a avaria.</p> <p>Este indicador acende-se novamente cada vez que ligar a ignição, enquanto não for efetuado um complemento suficiente de combustível.</p> <p>Capacidade do reservatório: cerca de 69 litros.</p> <p>Nunca conduza até que o combustível termine totalmente, uma vez que isso pode danificar os sistemas de antipoluição e injeção.</p>
	<p>Presença de água no Diesel</p> <p>fixo (apenas com o painel de instrumentos LCD).</p>	<p>O filtro de Diesel contém água.</p>	<p>Existe um risco de deterioração do sistema de injeção.</p> <p>Consulte rapidamente a rede PEUGEOT.</p>

Indicador		Estado	Causa	Ações / Observações
	Sistema de autodiagnóstico do motor	fixa, associada à luz STOP.	É detectada uma avaria importante do motor.	A parada é imperativa nas melhores condições de segurança. Estacione, desligue a ignição e consulte a rede PEUGEOT.
	Sistema de autodiagnóstico do motor	fixa.	O sistema de antipoluição está avariado.	A luz indicadora deve apagar-se durante a partida do motor. Se não se apagar, consulte rapidamente a rede PEUGEOT.
		intermitente.	O sistema do controle motor está avariado.	Risco de destruição do catalisador. Solicite a verificação pela rede PEUGEOT.
+ SERVICE		fixa, associada a uma luz indicadora de SERVIÇO.	É detectada uma avaria menor do motor.	Deve ser verificado pela rede PEUGEOT.
	Pré-aquecimento motor Diesel	fixo.	O contator está na 2ª posição (Contato).	Aguarde que o indicador se apague antes de efetuar a partida. Quando este se apagar, a partida é imediata, na condição: - de pressionar o pedal de embreagem para uma caixa manual, A duração de acendimento é determinada pelas condições climáticas (até cerca de trinta segundos em condições climáticas extremas). Se não for possível efetuar a partida do motor, ligue novamente a ignição e espere que o indicador se apague e, em seguida, efetue a partida do mesmo.

Indicador		Estado	Causa	Ações / Observações
	Antibloqueio das rodas (ABS)	fixo.	O sistema de antibloqueio das rodas encontra-se avariado.	O veículo conserva uma frenagem clássica. Circule com cuidado a uma velocidade moderada e consulte rapidamente a rede PEUGEOT.
	Filtro de partículas (Diesel)	fixo, acompanhado por um sinal sonoro e uma mensagem de risco de entupimento do filtro de partículas.	Indica um princípio de saturação do filtro de partículas.	Assim que as condições de circulação permitirem, regenere o filtro circulando a uma velocidade de, pelo menos, 60 km/h até o indicador se apagar.
		fixo, acompanhado por um sinal sonoro e uma mensagem de nível de aditivo do filtro de partículas muito baixo.	Indica um nível mínimo do reservatório de aditivo.	Solicite imediatamente uma reposição do nível pela rede PEUGEOT.

Indicador		Estado	Causa	Ações / Observações
	Direção assistida	fixo.	A direção assistida apresenta um defeito.	Circule com cuidado a uma velocidade moderada. Solicite a verificação pela rede PEUGEOT.
	Airbags	aceso temporariamente.	Acende-se alguns segundos e apaga-se quando a ignição é ligada.	Deve apagar-se durante da partida do motor. Se não se apagar, consulte a rede PEUGEOT.
		fixo.	Um dos sistemas de airbags ou dos pré-tensores pirotécnicos dos cintos de segurança encontra-se avariado.	Solicite a verificação pela rede PEUGEOT.

Indicador		Estado	Causa	Ações / Observações
	Controle dinâmico de estabilidade (CDS)*	fixo.	A tecla é acionada e a luz indicadora acende-se. O CDS está desativado. CDS: controle dinâmico de estabilidade.	Pressione a tecla para ativar o CDS. A respectiva luz indicadora apaga-se. O sistema CDS é ativado automaticamente durante da partida do veículo. Em caso de desativação, o sistema reativa-se automaticamente a partir dos 50 km/h aproximadamente. Para mais informações sobre o Programa de estabilidade eletrônica (ESP) e, principalmente, sobre o CDS, consulte a seção correspondente.
	Controle dinâmico de estabilidade (CDS)*	intermitente.	A regulagem do CDS ativa-se.	O sistema otimiza a motricidade e permite melhorar a estabilidade direcional do veículo, em caso de perda de aderência ou de trajetória
		fixo.	O sistema CDS encontra-se avariado.	Solicite a verificação do sistema pela rede PEUGEOT.







* Conforme versão ou país.

Indicador		Estado	Causa	Ações / Observações
 AdBlue® (Diesel BlueHDi)	fixo desde o momento em que a ignição é ligada, acompanhado por um sinal sonoro e por uma mensagem que indica a autonomia restante.	A autonomia restante está compreendida entre 600 e 2400 km.	Proceda rapidamente a uma reposição do nível de AdBlue®: dirija-se à rede PEUGEOT ou a uma oficina qualificada ou efetue por si próprio esta operação.	
	intermitente, acompanhado por um sinal sonoro e por uma mensagem que indica a autonomia restante.	A autonomia restante está compreendida entre 0 km e 600 km.	Proceda obrigatoriamente a uma reposição do nível de AdBlue® para evitar avarias : dirija-se à rede PEUGEOT ou a uma oficina qualificada ou efetue por si próprio esta operação.	
	intermitente, acompanhado por um sinal sonoro e por uma mensagem que indica a interdição da partida.	O reservatório de AdBlue® está vazio: o dispositivo antipartida regulamentar impede a partida do motor.	Para poder efetuar o nova partida do motor, deverá efetuar obrigatoriamente uma reposição do nível de AdBlue®: dirija-se à rede PEUGEOT ou a uma oficina qualificada ou efetue por si próprio esta operação. É imperativo inserir uma quantidade mínima de 3,8 litros de AdBlue® no reservatório do líquido.	

i Para efetuar a reposição de líquido AdBlue® ou para obter mais informações sobre o **AdBlue®**, consulte a seção correspondente no capítulo de Informações práticas.

	Indicador	Estado	Causa	Ações / Observações
	Sistema antipoluição SCR (Diesel BlueHDi)	fixo a partir do momento em que a ignição é ligada, associado aos indicadores SERVICE e sistema de autodiagnóstico do motor, acompanhado por um sinal sonoro e uma mensagem.	Foi detectado um problema de funcionamento do sistema antipoluição SCR.	Este alerta desaparece assim que o nível de emissão dos gases de escape voltar a estar em conformidade.
		intermitente a partir do momento em que a ignição é ligada, associado aos indicadores SERVICE e sistema de autodiagnóstico do motor, acompanhado por um sinal sonoro e uma mensagem que indica a autonomia restante.	Após confirmação do problema de funcionamento do sistema antipoluição, poderá percorrer até 1 100 km antes do acionamento do dispositivo de antipartida do motor.	Dirija-se, assim que possível , à rede PEUGEOT ou a uma oficina qualificada para evitar avarias .
		intermitente a partir do momento em que a ignição é ligada, associado aos indicadores SERVICE e sistema de autodiagnóstico do motor, acompanhado por um sinal sonoro e uma mensagem.	Ultrapassou o limite restante autorizado após confirmação do problema de funcionamento do sistema antipoluição: o dispositivo antipartida impede o nova partida do motor.	Para poder efetuar o nova partida do motor, deverá imediatamente contactar a rede PEUGEOT.

Indicador		Estado	Causa	Ações / Observações
SERVICE	Service	aceso temporariamente.	São apresentadas anomalias menores, sem um indicador específico.	<p>Identifique a anomalia através da mensagem associada, como por exemplo:</p> <ul style="list-style-type: none"> - o nível mínimo do óleo do motor, - o desgaste da bateria do telecomando, - a saturação do filtro de partículas (FAP) nos veículos Diesel. - ... <p>Para mais informações sobre os Controles e, principalmente, o filtro de partículas, consulte a seção correspondente.</p> <p>Para as outras anomalias, consulte a rede PEUGEOT</p>
		fixo.	São apresentadas anomalias maiores, sem indicador específico.	Identifique a anomalia através da mensagem apresentada e consulte imediatamente a rede PEUGEOT.
		fixo, associado à luz a piscar e posteriormente fixa da chave de manutenção.	O prazo de revisão foi ultrapassado.	Apenas com as versões Diesel BlueHDi. A revisão do seu veículo deve ser efetuada logo que possível.
	Luzes de neblina traseiras	fixo.	As luzes traseiras de neblina encontram-se acionados.	Rode o anel do comando para trás para desligar as luzes de neblina.

Indicador		Estado	Causa	Ações / Observações
	Luzes de neblina dianteiras*	fixo.	As luzes de neblina dianteiras são acesas através do anel do comando de iluminação.	Rode o anel do comando de iluminação uma vez para trás para apagar as luzes de neblina.
	Luzes de posição	fixo.	O comando de iluminação encontra-se na posição "Luzes de posição".	
	Luz de mudança de direção esquerda	intermitente com indicador sonoro.	O comando de iluminação está acionado para baixo.	
	Luz de mudança de direção direita	intermitente com indicador sonoro.	O comando de iluminação está acionado para cima.	
	Faróis baixos	fixo.	O comando de iluminação encontra-se na posição "Faróis baixos".	
	Faróis altos	fixo.	O comando de iluminação é acionado na direção do utilizador.	Puxe o comando para regressar aos faróis baixos.



Para mais informações sobre o **Comando de iluminação**, consulte a seção correspondente.

* Conforme versão ou país.

Temperatura da água do motor

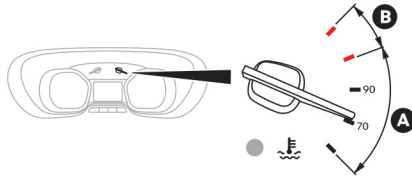

Com o motor ligado, quando o ponteiro ou o gráfico de barras (conforme a versão) se encontrar:

- na zona **A**, a temperatura do líquido de arrefecimento está correta,
- na zona **B**, a temperatura do líquido de arrefecimento é muito elevada; o indicador de temperatura máxima e o indicador de alerta centralizada **STOP** acendem-se, acompanhados por um sinal sonoro e por uma mensagem de alerta

Pare imediatamente o seu veículo nas melhores condições de segurança.

Aguarde alguns minutos antes de desligar o motor.

Consulte a rede PEUGEOT.

Verificação

Após alguns minutos de condução, a temperatura e a pressão aumentam no circuito de arrefecimento.

Para completar o nível:

- ☞ aguarde pelo menos uma hora pelo arrefecimento do motor,
- ☞ desenrosque o tampão duas voltas para fazer baixar a pressão,
- ☞ quando a pressão tiver baixado, retire o tampão,
- ☞ complete o nível até à marca "MAXI".

! Atenção ao risco de queimaduras ao encher o líquido de arrefecimento. Não encher para lá do nível máximo (indicado no reservatório).

Indicador de manutenção

Sistema que informa o condutor sobre o prazo para a próxima revisão a efetuar, conforme o plano de manutenção do fabricante.

Este prazo é calculado a partir da última reposição a zero do indicador, em função da quilometragem percorrida e do tempo decorrido desde a última revisão.

Para as versões Diesel BlueHDi, o nível de degradação do óleo do motor é também levado em consideração (conforme o país de comercialização).

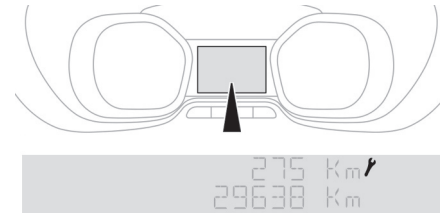

Prazo de revisão superior a 3000 km

Quando a ignição é ligada não aparece qualquer informação de manutenção na tela.

Prazo de revisão entre 1000 km e 3000 km

Ao ligar a ignição e durante 5 segundos, a chave que simboliza as operações de revisão acende-se. A linha de visualização do odômetro total indica o número de quilômetros restantes antes da próxima revisão.

Exemplo: restam-lhe 2800 km antes da próxima revisão.

Ao ligar a ignição e durante 5 segundos, a tela indica:



5 segundos após ter ligado a ignição, a **chave apaga-se**; o odômetro total retoma o seu funcionamento normal. A tela indica, então, a quilometragem total.



Prazo de revisão inferior a 1000 km

Exemplo: restam-lhe 900 km a percorrer antes da próxima revisão.

Ao ligar a ignição e durante 5 segundos, a tela indica:



5 segundos após ter ligado a ignição, o odômetro total retoma o seu funcionamento normal. **A chave permanece acesa** para lhe assinalar que uma revisão deverá ser efetuada em breve.



Prazo de revisão ultrapassado

Sempre que ligar a ignição e durante 5 segundos, a **chave acende-se de forma intermitente** para lhe assinalar que a revisão deverá ser efetuada muito rapidamente.

Exemplo: ultrapassou o prazo de revisão de 300 km.

Ao ligar a ignição e durante 5 segundos, a tela indica:



5 segundos após ter ligado a ignição, o odômetro total retoma o seu funcionamento normal. **A chave permanece acesa.**

Para as versões Diesel Blue HDi, este alerta é também acompanhado pelo acendimento fixo do indicador de Serviço, a partir do momento em que a ignição é ligada.

i A quilometragem a percorrer pode ser ponderada pelo fator tempo, em função dos hábitos restante do condutor. A chave pode, portanto, acender-se também, no caso de ter ultrapassado o tempo decorrido desde a última revisão, indicado no plano de manutenção do fabricante.

Para as versões Diesel Blue HDi, a chave pode acender-se também de forma antecipada, em função do nível de degradação do óleo do motor (conforme o país de comercialização).

A degradação do óleo do motor depende das condições de condução do veículo.

Reposição a zero do indicador de manutenção

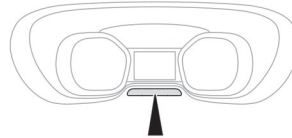

Após cada revisão, o indicador de manutenção deve ser reposicionado a zeros.

Caso tenha realizado pessoalmente a revisão do seu veículo, desligue a ignição:



☞ pressione este botão e mantenha-o pressionado.

- ☞ ligue a ignição; o visor quilométrico inicia uma contagem inversa.
- ☞ quando o visor indicar "**=0**", libere o botão; a chave desaparece.

i Se tiver de desligar a bateria, após esta operação, travar o veículo e esperar pelo menos cinco minutos, para que a reposição a zero seja tomada em conta.

Informações de manutenção

A qualquer momento, é possível acessar às informações de manutenção.



☞ Pressionar este botão.

A informação de manutenção é apresentada durante alguns segundos, em seguida desaparece.

Indicador de nível do óleo do motor*

Nas versões equipadas com uma sonda elétrica, a informação de nível do óleo é apresentada durante alguns segundos no painel de instrumentos, ao ligar a ignição, ao mesmo tempo que a informação sobre a manutenção.

i Qualquer verificação deste nível só é válida se o veículo estiver num piso horizontal, com o motor desligado há mais de 30 minutos.

Nível de óleo correto



É indicado pela visualização de uma mensagem no painel de instrumentos.

Falta de óleo



É indicada pela visualização de uma mensagem no painel de instrumentos.

Se essa falta de óleo for confirmada pela sonda manual (vareta do óleo), reponha imediatamente o nível para evitar a deterioração do motor.

Anomalia na sonda de nível de óleo



É indicada pela visualização de uma mensagem no painel de instrumentos. Consulte a rede PEUGEOT.

Sonda manual (Vareta do óleo)

i Para localizar a sonda manual e o enchimento do óleo no **Motor Diesel**, consulte a seção correspondente.

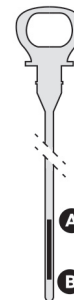

2 marcas de nível na vareta do óleo:

- **A** = maxi; nunca ultrapasse este nível,
- **B** = mini; reponha o nível através do orifício de enchimento de óleo, com o tipo de óleo especificado para a sua motorização.

* Conforme versão ou país.

Indicadores de autonomia do líquido AdBlue®

A partir do momento em que o nível de reserva do reservatório de AdBlue® tenha sido atingido ou após a detecção de um problema de funcionamento do sistema de despoluição SCR, um indicador permite saber, assim que ligar a ignição, a estimativa de quilômetros restantes a percorrer antes do bloqueio da partida do motor. Em caso de detecção simultânea de um problema de funcionamento e de um nível baixo de AdBlue®, é visualizada a autonomia mais baixa.

! O dispositivo regulamentar de anti-partida do motor é ativado automaticamente quando o reservatório de AdBlue® está vazio.

No caso de risco de impossibilidade de partida devido à falta de AdBlue®

Autonomia superior a 2 400 km

Ao ligar a ignição não surge qualquer informação, relativa à autonomia, no painel de instrumentos.

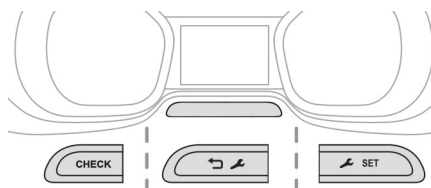

Uma pressão no botão CHECK permite a visualização momentânea da autonomia.

Autonomia compreendida entre 600 e 2 400 km



Ao ligar a ignição, a luz indicadora acende-se, acompanhada por um sinal sonoro e pela visualização de uma mensagem (ex: "Encher aditivo antipoluição: Partida interdita dentro de 1 500 km") indicando a autonomia em quilômetros ou milhas.

NO START IN
1500 km

Se o seu veículo estiver equipado com um painel de instrumentos LCD, é apresentada a mensagem "NO START IN".

Com o veículo em movimento, a mensagem surge a cada 300 km caso o nível do líquido não tenha sido completado.

Dirija-se à rede PEUGEOT ou a uma oficina qualificada para proceder a um abastecimento do AdBlue®.

Pode também efetuar, por si próprio, este abastecimento.

i Para mais informações sobre **AdBlue® e sistema SCR** e, principalmente, sobre a reposição de AdBlue®, consulte a seção correspondente.

Autonomia compreendida entre 0 e 600 km

AdBlue



Ao ligar a ignição, esta luz indicadora de forma intermitente, acompanhada por um sinal sonoro e pela visualização de uma mensagem (ex: "Encher aditivo antipoluição: Partida interdita dentro de 600 km") indicando a autonomia em quilômetros ou milhas.



Se o seu veículo estiver equipado com um painel de instrumentos LCD, é apresentada a mensagem "NO START IN".

Com o veículo em movimento, a mensagem surge a cada 30 segundos caso o nível do líquido não tenha sido repostado.

Dirija-se à rede PEUGEOT ou a uma oficina qualificada para proceder a um abastecimento do AdBlue®.

Pode também efetuar, por si próprio, este abastecimento.

Caso contrário, não conseguirá efetuar a partida do seu veículo.

Problema de funcionamento associado à falta de AdBlue®

AdBlue

Ao ligar a ignição, esta luz indicadora acende-se de forma intermitente, acompanhada por um sinal sonoro e pela visualização da mensagem "Encher com aditivo antipoluição: Partida interdita".

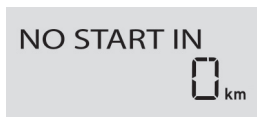

Se o seu veículo estiver equipado com um painel de instrumentos LCD, é apresentada a mensagem "NO START IN".

O reservatório de AdBlue® está vazio: o dispositivo de anti-partida regulamentar impede a partida do motor.

Para mais informações sobre **AdBlue®** e sistema **SCR** e, principalmente, sobre a reposição de AdBlue®, consulte a seção correspondente.

Para poder efetuar novamente a partida do motor, recomendamos-lhe que contate a rede PEUGEOT para proceder à reposição do nível necessária. Se efetuar, por si próprio, esta reposição, é essencial que coloque uma quantidade mínima de 3,8 litros de AdBlue® no reservatório.

Em caso de detecção de uma avaria no sistema de antipoluição SCR

! Um dispositivo de anti-partida do motor ativa-se automaticamente caso sejam percorridos mais de 1 100 km após a confirmação de uma avaria no sistema de antipoluição SCR. Assim que possível, verifique o sistema na rede PEUGEOT ou numa oficina qualificada.

Em caso de detecção de uma avaria



Estas luzes indicadoras acendem-se, acompanhadas por um sinal sonoro e pela apresentação da mensagem "Defeito antipoluição".

O alerta é acionado com o veículo em movimento, quando o problema de funcionamento for detectado pela primeira vez e, em seguida, ao ligar a ignição durante dos trajetos seguintes, enquanto a causa do problema de funcionamento persistir.

i Caso se trate de um problema de funcionamento temporário, o alerta desaparece durante o trajeto seguinte após o controle do autodiagnóstico do sistema antipoluição SCR.

Durante a fase de autonomia autorizada (entre 1 100 km e 0 km)



Se o problema de funcionamento do sistema SCR for confirmado (após percorrer 50 km com o sinal de avaria permanentemente ligado), estas luzes indicadoras acendem-se acompanhadas por um sinal sonoro e pela apresentação de uma mensagem (ex: "Defeito antipoluição: Partida interdita em 300 km") indicando a autonomia em quilômetros ou milhas.

NO START IN
300 km

Se o seu veículo estiver equipado com um painel de instrumentos LCD, é apresentada a mensagem "NO START IN".

Com o veículo em movimento a mensagem é apresentada a cada 30 segundos enquanto o problema de funcionamento do sistema antipoluição SCR subsistir. O alerta é renovado a partir do momento em que a ignição é ligada. Assim que possível deverá dirigir-se à rede PEUGEOT ou a uma oficina qualificada. Caso contrário, não conseguirá efetuar a partida do seu veículo.

Partida interdita



Cada vez que ligar a ignição, estas luzes indicadoras acendem-se acompanhadas por um sinal sonoro e pela apresentação da mensagem "Defeito antipoluição: Partida interdita".

NO START IN
0 km

Se o seu veículo estiver equipado com um painel de instrumentos LCD, é apresentada a mensagem "NO START IN".

! Ultrapassou o limite da autonomia autorizada: o dispositivo de anti-partida impede a partida do motor.

Para efetuar novamente a partida do motor, deve contactar a rede PEUGEOT.

Odômetro

As quilometragens totais e diárias são visualizadas durante trinta segundos ao desligar a ignição, ao abrir a porta do condutor, bem como no travamento e destravamento do veículo.

i Em caso de deslocamento ao estrangeiro, poderá ser necessário alterar a unidade de distância: a visualização da velocidade deverá ser expressa na unidade oficial do país (km ou milhas). A alteração da unidade faz-se através do menu de configuração da tela, com o veículo parado.

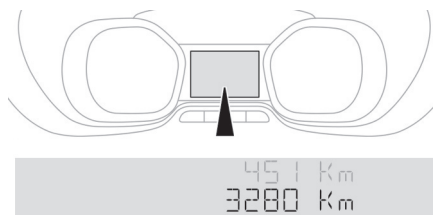

Odômetro total

Mede a distância total percorrida pelo veículo desde a sua entrada em circulação.

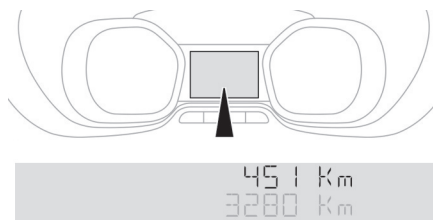

Odômetro diário

Mede a distância percorrida após a sua reposição a zero pelo condutor.



☞ Com a ignição ligada, pressione este botão até ao aparecimento de zeros.

Reostato de iluminação

Este sistema permite adaptar manualmente a intensidade luminosa do posto de condução em função da luminosidade exterior.

No painel de instrumentos

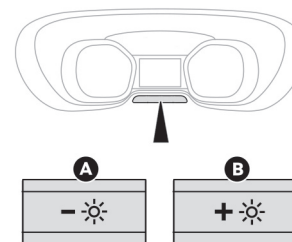

☞ Com as luzes acesas, pressione este botão para aumentar a intensidade da iluminação.

☞ Com as luzes acesas, pressione este botão para diminuir a intensidade da iluminação.

Assim que a iluminação alcançar a intensidade desejada, soltar o botão.

Computador de bordo*

Sistema que nos fornece informações sobre o trajeto em curso (autonomia, consumo...).

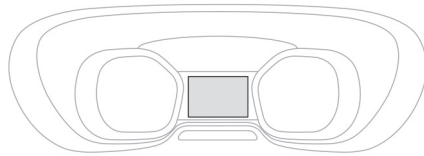

Visualização dos dados

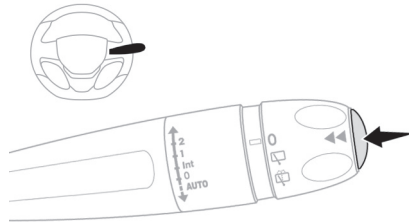

☞ Pressione o botão, situado na extremidade do **comando do limpa-vidros** para apresentar sucessivamente os diferentes separadores do computador de bordo.

- As informações instantâneas com:
 - a autonomia,
 - o consumo instantâneo,
- 1 - O percurso "1" com:
 - a velocidade média,
 - o consumo médio,
 - a distância percorrida, para o primeiro percurso.

Se presente no seu veículo, está disponível um 2º percurso.

- 2 - O percurso "2" com:
 - a velocidade média,
 - o consumo médio,
 - a distância percorrida, para o segundo percurso.

Os percursos "1" e "2" são independentes e de utilização idêntica.

O percurso "1" permite efetuar, por exemplo, cálculos diários, e o percurso "2" cálculos mensais.

Reposição a zero do percurso

Com painel de instrumentos LCD texto ou matriz

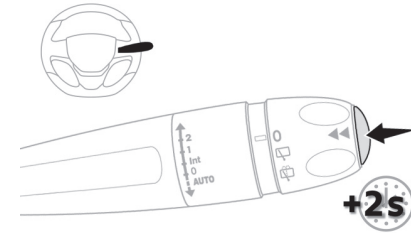

☞ Quando for apresentado o percurso, pressione durante mais de dois segundos o botão, situado na extremidade do **comando do limpa-vidros**.

* Conforme versão ou país.

Algumas definições



Autonomia

(km ou milhas)

Número de quilômetros que ainda podem ser percorridos com o combustível que resta no reservatório (em função do consumo médio dos últimos quilômetros percorridos).

i Este valor pode variar no seguimento de uma alteração da condução ou do relevo, ocasionando uma variação considerável do consumo instantâneo.

Quando a autonomia é inferior a 30 km, são apresentados traços. Mediante um complemento de combustível de pelo menos 8 litros, a autonomia é calculada de novo e é apresentada se ultrapassar os 100 km.

i Se os traços se mantiverem apresentados durante muito tempo em vez dos algarismos, contatar a rede PEUGEOT.



Consumo instantâneo

(l/100km ou km/l ou mpg)

Calculado desde os últimos segundos percorridos.

i Esta função apenas é apresentada a partir de 30 km/h.



Consumo médio

(l/100km ou km/l ou mpg)

Calculado desde a última reposição a zero dos dados do percurso.



Velocidade média

(km/h ou mph)

Calculada desde a última reposição a zero dos dados do percurso.



Distância percorrida

(km ou milhas)

Calculada desde a última reposição a zero dos dados do percurso.

* Conforme versão ou país.

Acertar a data e a hora

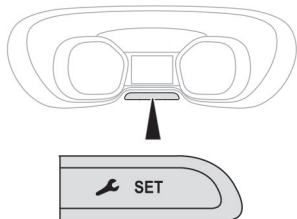

- ☞ Pressione este botão para apresentar sucessivamente os seguintes parâmetros:
 - hora,
 - minuto,
 - 12h ou 24h.

Chave*

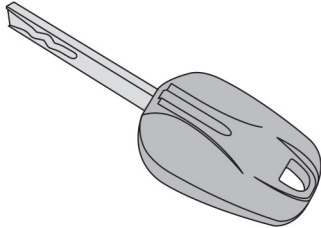

A chave permite o destravamento ou o travamento centralizado do veículo através da fechadura.

Esta assegura, também, a abertura e o fechamento do tampão do reservatório de combustível e permite ligar e desligar o motor.

* Conforme versão ou país.

Chave, telecomando*

Sistema que permite o destravamento ou o travamento centralizado do veículo através da fechadura ou à distância.

Este sistema assegura também a localização do veículo, a abertura e o fechamento do tampão do reservatório de combustível e permite ligar e desligar o motor, bem como uma proteção contra o roubo.

i Os botões do telecomando deixam de estar ativos ao ligar a ignição.

Abrir/Fechar a chave

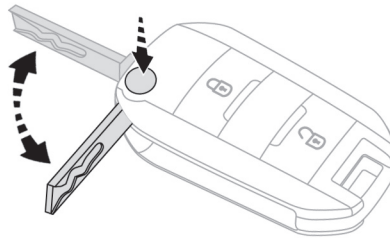

P Pressione este botão para abrir/fechar a chave.

! Se não pressionar o botão pode danificar o telecomando.

Para que serve o destravamento total ou seletivo?



O destravamento total permite destravar a **totalidade** das portas do veículo (dianteiras, laterais e traseiras).



O destravamento seletivo permite destravar as portas da **cabine** e as portas da **zona de carregamento** (laterais e traseiras).

i Esta separação dos destravamentos entre **cabine** e **zona de carga** é uma segurança de utilização. Permite-lhe fechar os acessos da parte do veículo em que não está presente.

Programação

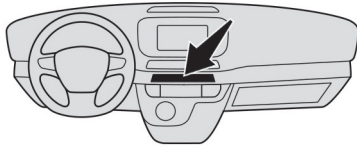

- ☞ Para ativar esta seletividade entre **cabine e zona de carga**, ligue a ignição e pressione durante mais de dois segundos este botão.

A respectiva luz indicadora acende-se.



- ☞ Para desativar esta seletividade e regressar ao destravamento **total**, ligue a ignição e pressione durante mais de dois segundos este botão.

A respectiva luz indicadora apaga-se.

Um sinal sonoro e, conforme o equipamento, a visualização de uma mensagem confirmam a aceitação do pedido.

i Por padrão, a seletividade entre a **cabine** e a **zona de carga** está ativada.

Destravamento total



Seletividade da **cabine e zona de carga** desativada.

Com a chave

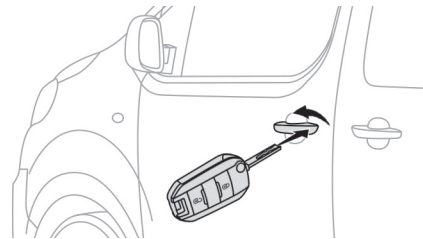

- ☞ Para destravar **totalmente** o veículo, rode a chave para a frente.
- ☞ Em seguida, para abrir a porta, puxe a maçaneta.

Se presente no seu veículo, o alarme não é desativado. A abertura de uma porta acionará o alarme que será interrompido quando a ignição for ligada.

Com o telecomando



- ☞ Pressione um destes botões (conforme o equipamento) para destravar o veículo.



i

Se presente no seu veículo, a manutenção da pressão deste botão permite a abertura dos vidros. Se liberar o botão, o vidro para na posição em que se encontrar.



Destramento seletivo



Seletividade **cabine** e **zona de carga** ativada.

Com o telecomando



☞ Para destravar apenas as portas da **cabine** pressione uma primeira vez este botão.



☞ Para destravar as portas da **zona de carga** (laterais e traseira), pressione outra vez este botão.

i

Se presente no seu veículo, a manutenção deste botão pressionado permite a abertura dos vidros. Se liberar o botão o vidro para na posição em que se encontrar.



Se presente no seu veículo:



☞ Pressione este botão para destravar apenas a **zona de carga**.

Destramento

Com a chave

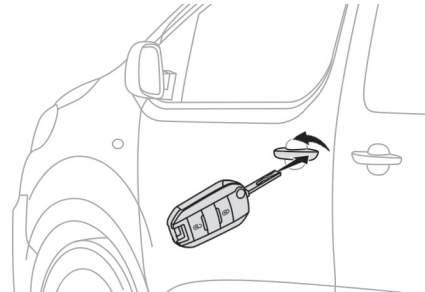

- ☞ Para destravar o veículo, rode a chave para a frente do veículo.
- ☞ Em seguida, para abrir a porta, puxe a maçaneta.

Se o seu veículo estiver equipado, o alarme não se desativa. A abertura de uma porta ativará o alarme que será desativado ao ligar a ignição.

Com o telecomando



☞ Para destravar o veículo, pressione este botão.

Travamento

Com a chave

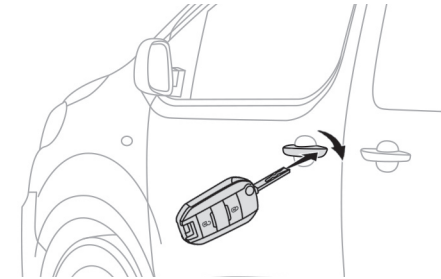

- ☞ Para travar **totalmente** o veículo, rode a chave para a traseira do veículo. Se o seu veículo estiver equipado com alarme, este não se ativa.

Com o telecomando



☞ Para travar **totalmente** o veículo, pressione este botão.

i



Se presente no seu veículo, a manutenção deste botão pressionado permite o fechamento dos vidros. Se liberar o botão o vidro para na posição em que se encontrar.

! Assegure-se de que nada nem ninguém impede o fechamento correto dos vidros. Tenha particular atenção às crianças durante as manobras dos vidros.



Quando uma porta estiver mal fechada (exceto a porta direita, nas portas traseiras):

- com o veículo parado e motor em funcionamento, esta luz indicadora acende-se, acompanhada por uma mensagem de alerta durante alguns segundos,
- com o veículo em movimento (velocidade superior a 10 km/h), esta luz indicadora acende-se, acompanhada por um sinal sonoro e uma mensagem de alerta durante alguns segundos.

! Conduzir com as portas travadas pode tornar o acesso ao habitáculo mais difícil em caso de emergência. Por medidas de segurança (crianças a bordo), nunca abandone o veículo sem o seu telecomando, mesmo que seja por um curto período de tempo.

i Se o seu veículo não estiver equipado com alarme, o travamento é assinalado pelo acendimento fixo das luzes de mudança de direção durante cerca de dois segundos.

i Se uma das portas estiver aberta, o travamento centralizado não será ativado. Com o veículo travado, em caso de destravamento involuntário, o veículo irá voltar a travar-se automaticamente passados trinta segundos, exceto se uma porta estiver aberta. E se o seu veículo estiver equipado com alarme, este não se reativará (mesmo se o alarme volumétrico estiver neutralizado).

Supertravamento

- ! O supertravamento torna inoperantes os comandos externos e internos das portas.
Do mesmo modo, neutraliza o botão do comando de travamento centralizado manual.
Nunca deixar alguém no interior do veículo quando o mesmo estiver supertravado.

Com a chave

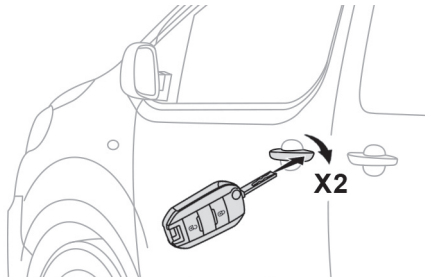

- Para supertravar o veículo:
- ☞ Rode a chave para trás.
 - ☞ Em seguida, no **espaço de cinco segundos**, rode novamente a chave para trás.

Com o telecomando

Para travar o veículo:

-  ☞ Pressione este botão.

Para supertravar o veículo:

-  ☞ Em seguida, no **espaço de cinco segundos após o travamento**, pressione novamente este botão.

- i Se o seu veículo não estiver equipado com alarme, o supertravamento é visualizado através do funcionamento fixo das luzes de mudança de direção durante cerca de dois segundos.

- i Se presente no seu veículo, a manutenção deste botão pressionado permite o fechamento dos vidros. Se liberar o botão, o vidro para na posição em que se encontrar.



- ! Assegure-se de que nada nem ninguém impede o fechamento correto dos vidros. Tenha particular atenção às crianças durante o manuseamento dos vidros.

Localização do veículo

Esta função permite localizar o veículo à distância, principalmente em caso de fraca iluminação. O seu veículo deve estar travado há mais de cinco segundos.



☞ Pressione este botão.

Este fato implica o acendimento das luzes do teto, bem como o acendimento intermitente dos indicadores de mudança de direção durante cerca de dez segundos.

Iluminação à distância

Se presente no veículo.



Uma pressão curta nesta tecla permite acionar a iluminação à distância (acendimento das luzes de posição, dos faróis baixos e da luz da placa).



Uma segunda pressão neste botão, antes do final da temporização anula a iluminação à distância.

Proteção anti-roubo

Anti-partida eletrônico

O telecomando possui um chip eletrônico que tem um código específico. Ao ligar a ignição, este código deve ser reconhecido para que a partida seja possível.

Esta anti-partida eletrônico trava o sistema de controle do motor, alguns instantes após desligar a ignição e impede a partida do motor em caso de roubo.

SERVICE No caso de um problema de funcionamento é advertido pelo acendimento deste indicador, um sinal sonoro e uma mensagem na tela.

Nesse caso, não é possível efetuar a partida do veículo; consulte rapidamente a rede PEUGEOT.

i Guarde fora do seu veículo a etiqueta fornecida juntamente com as chaves que lhe são entregues durante da aquisição do seu veículo.

Comando(s) de emergência

Para travar e destravar manualmente as portas em caso de disfuncionamento do sistema de travamento centralizado ou de avaria da bateria.

Travamento da porta do condutor

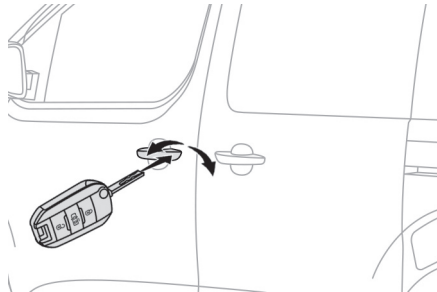

- ☞ Insira a chave na fechadura da porta e, em seguida, rode-a para trás.

Destravamento

- ☞ Insira a chave na fechadura da porta e, em seguida, rode-a para a frente.

i Se o seu veículo estiver equipado com alarme, este não se desativa/ativa quando abrir/fechar o veículo. A abertura de uma porta dispara o alarme que só será interrompido ao ligar a ignição.

Travamento da porta do passageiro dianteiro

- ☞ Abra a porta.

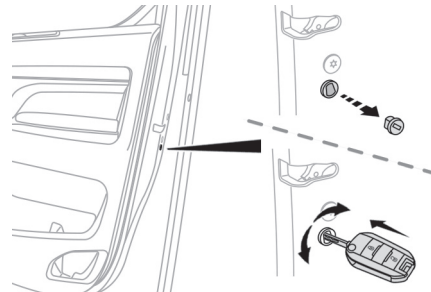

- ☞ Retire o tampão, situado no canto da porta.
- ☞ Insira a chave (sem forçar) no trinco e, em seguida, rode o conjunto.
- ☞ Retire a chave e instale o tampão.
- ☞ Feche a porta e verifique do exterior se o veículo está bem travado.

Destravamento

Utilize o comando interno de abertura.

Travamento da porta lateral deslizante

- ☞ Abra a porta.

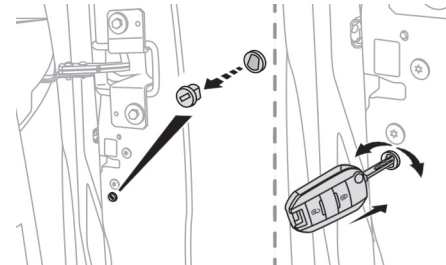

- ☞ Retire o tampão, situado no canto da porta.
- ☞ Insira a chave (sem forçar) no trinco e, em seguida, rode o conjunto.
- ☞ Retire a chave e instale novamente o tampão.
- ☞ Feche a porta e verifique o travamento correto do veículo a partir do exterior.

Destravamento

- ☞ Utilize o comando interno de abertura.

i Para mais informações sobre a **segurança para crianças**, consulte a seção correspondente.

Travamento das portas traseiras

- ☞ Abra a porta traseira esquerda.

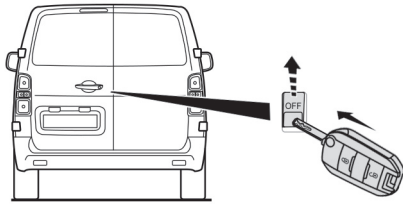

- ☞ Insira a chave (sem forçar) no trinco situado na dobradiça da porta e, em seguida, faça o conjunto deslizar para cima.
- ☞ Retire a chave.
- ☞ Feche a porta e verifique o correto travamento do veículo a partir do exterior.

Destravamento

- ☞ Utilize o comando interno de abertura.

Problema de telecomando

Após ter desligado a bateria, ter substituído a bateria ou em caso de mau funcionamento do telecomando, não será possível abrir, fechar ou localizar o seu veículo.

- ☞ Numa primeira fase, utilize a chave na fechadura para abrir ou fechar o veículo.
- ☞ Numa segunda fase, reinicialize o telecomando.

Se o problema persistir, consulte rapidamente a rede PEUGEOT.

Reinicialização



- ☞ Destrancue a porta do condutor através da chave.
- ☞ Pressione um dos botões do telecomando.

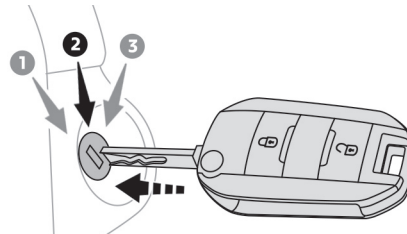

- ☞ Coloque a chave na posição **2 (Contato)**.
- ☞ Desligue o motor e retire a chave da ignição. O telecomando está novamente operacional.

Substituição da bateria

Bateria ref.: CR1620 / 3 volts.

SERVICE No caso de bateria gasta, é advertido pelo acionamento desta luz indicadora, um sinal sonoro e uma mensagem na tela.

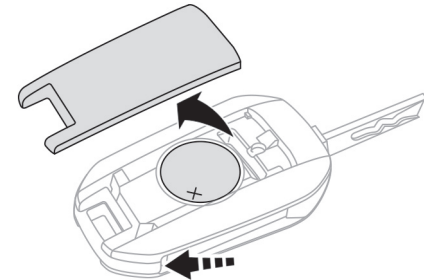

- ☞ Desprenda a tampa com uma pequena chave de fendas ao nível do entalhe.
- ☞ Levante a tampa.
- ☞ Retire a bateria gasta do seu lugar.
- ☞ Coloque a bateria nova no seu lugar respeitando o sentido de origem.
- ☞ Prenda a tampa da caixa.



Não descartar no lixo as baterias do telecomando pois elas contêm metais nocivos para o meio ambiente. Entregue-as num ponto de coleta homologado.

! Perda das chaves, do Travamamento do veículo telecomando

Dirija-se à rede PEUGEOT com o certificado de propriedade do veículo, o seu documento de identidade e, se possível, a etiqueta com o código das chaves.

A rede PEUGEOT poderá recuperar o código chave e o código transmissor para encomendar uma nova chave.

Telecomando

O telecomando de alta frequência é um sistema sensível; não o manipular nos bolsos pois arrisca-se a destravar o veículo inadvertidamente.

Evite manusear os botões do seu telecomando fora do alcance e da visão do veículo. Pode torná-lo inoperante. Seria então necessário proceder a uma nova reinicialização.

O telecomando não funciona quando a chave está inserida no anti-roubo, mesmo com a ignição desligada.

Proteção anti-roubo

Não faça nenhuma modificação no sistema antipartida eletrônico, isso pode ocasionar maus funcionamentos.

Não se esqueça de virar o volante para bloquear a coluna de direção.

Circular com as portas travadas pode dificultar o acesso dos socorros ao habitáculo em caso de emergência.

Por medida de segurança (crianças a bordo), retirar a chave da ignição ou pegar no telecomando quando sair do veículo mesmo que seja por pouco tempo.

Durante da compra de um veículo de ocasião

Efetue uma memorização das chaves pela rede PEUGEOT para ficar seguro de que as chaves em sua posse são as únicas que permitem colocar o seu veículo em funcionamento.

i Este equipamento opera em caráter secundário, isto é, não tem direito a proteção contra interferência prejudicial, mesmo de estações do mesmo tipo, e não pode causar interferência a sistemas operando em caráter primário.



i Este produto está homologado pela ANATEL, de acordo com os procedimentos regulamentados pela Resolução 242/2000, e atende aos requisitos técnicos aplicados..

Travamento / destravamento a partir do interior

Travamento do veículo

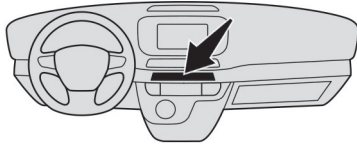

- i** Este botão fica inoperante se o veículo tiver sido travado ou supertravado por um comando exterior (conforme o equipamento, com a chave, o telecomando) ou uma das aberturas tiver ficado aberta.

Automático

As portas da cabine podem travar-se automaticamente em movimento (velocidade superior a 10 km/h), a luz indicadora acende-se.



- i** Para ativar ou neutralizar esta função, com a ignição ligada, pressione este botão até ao aparecimento de uma mensagem na tela.

Manual



- i** Pressione este botão.

A luz indicadora acende-se para confirmar o travamento.

- i** No caso de um transporte volumoso com a porta da mala ou as portas traseiras abertas, poderá pressionar o botão para travar apenas as portas da cabine.

- !** Circular com as portas travadas pode tornar o acesso de emergência ao habitáculo mais difícil em caso de urgência.

- !** Se o veículo estiver supertravado ou travado com o telecomando ou os manípulos das portas, o botão permanece inoperante. Nesse caso, utilize o telecomando para destravar.

Destravamento do veículo



- i** Pressione este botão.

A luz indicadora apaga-se para confirmar o destravamento.

- i** Durante o destravamento de uma (ou das) abertura(s), a luz indicadora apaga-se também.

Travamento/destravamento da zona de carga

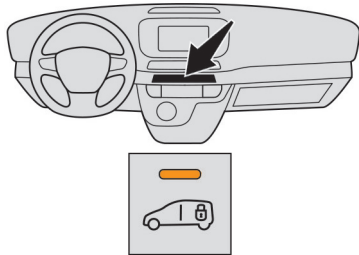

i Este botão fica indisponível se o veículo tiver sido travado ou supertravado por um comando exterior (conforme o equipamento, com a chave, o telecomando ou o acesso e partida mãos-livres) ou uma das aberturas tiver ficado aberta.

Automático

A **zona de carga** trava-se sempre com o veículo em movimento.

i Para desativar este travamento automático, dirija-se à rede PEUGEOT ou a uma oficina qualificada.

Manual



Seletividade **cabine** e **zona de carga** desativada.



e Com o veículo destravado, pressione este botão.

A luz indicadora acende-se para confirmar o travamento do **veículo**.



e Com o veículo travado, pressione este botão.

A luz indicadora apaga-se para confirmar o destravamento do **veículo**.



Seletividade **cabine** e **zona de carga** ativada.



e Com **zona de carga** destravada, pressione este botão.

A luz indicadora acende-se para confirmar o travamento da **zona de carga**.



e Com a **zona de carga** travada, pressione este botão.

A luz indicadora apaga-se para confirmar o destravamento da **zona de carga**.

! Circular com as portas travadas pode tornar o acesso de emergência ao habitáculo mais difícil em caso de urgência.

i Durante do destravamento de uma (ou das) abertura(s) da **zona de carga**, a luz indicadora apaga-se. Para uma economia de energia, com a ignição desligada e o veículo totalmente travado, a luz indicadora apaga-se.

i Para mais informações sobre a **Chave, telecomando** e, principalmente, a programação do travamento seletivo da zona de carga, consulte a seção correspondente.

Portas dianteiras

Abertura

A partir do exterior

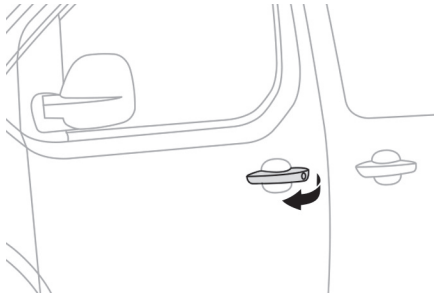

- ☞ Após o destravamento do veículo (conforme o equipamento), com a chave ou com o telecomando, puxe a maçaneta da porta.

i Para mais informações sobre a **Chave, telecomando** e, principalmente, o destravamento do veículo, consulte a seção correspondente.

A partir do interior

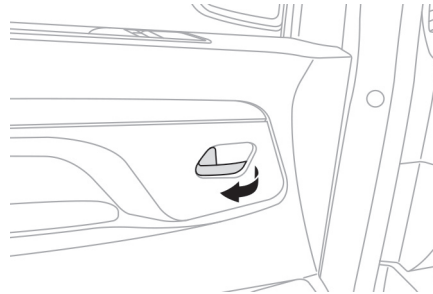

 Seletividade **cabine** e **zona de carga** desativada e veículo travado.

- ☞ Puxe o comando interno de abertura de uma porta para destravar **totalmente o veículo** e abrir a porta.

 Seletividade **cabine** e **zona de carga** ativada e veículo travado.

- ☞ Puxe o comando interno de abertura de uma porta para destravar a **cabine** e abrir a porta.

Veículo travado.

- ☞ Puxe o comando interno de abertura de uma porta para destravar **totalmente** o veículo e abrir a porta.

i Se a porta estiver destravada, puxe a maçaneta para abrir a porta.

! Quando o veículo estiver supertravado, os comandos internos das portas estarão inativos.

Fechamento

- ☞ Empurre ou puxe a porta para fechar e, em seguida, tranque-a.



Quando uma porta está mal fechada:

- com o veículo parado e motor em funcionamento, esta luz indicadora acende-se, acompanhada por uma mensagem de alerta durante alguns segundos,
- com o veículo em movimento (velocidade superior a 10 km/h), esta luz indicadora acende-se, acompanhada por um sinal sonoro e uma mensagem de alerta durante alguns segundos.

Porta lateral deslizante manual

A partir do exterior

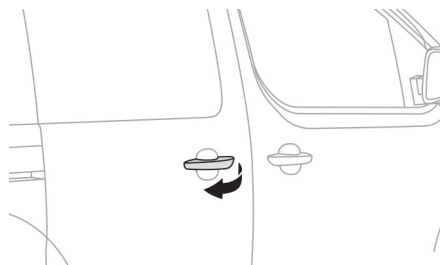

- ☞ Após destravamento do veículo (conforme o equipamento, com a chave ou telecomando), puxe a maçaneta da porta.

i Para manter a porta lateral deslizante na posição aberta, abra-a completamente até acionar o dispositivo de bloqueio (situado na base da porta).

! Atenção para não tapar o espaço do guia do piso, para que a porta deslize corretamente.
Por razões de segurança e funcionamento, não conduzir com a porta lateral deslizante aberta.

A partir do interior

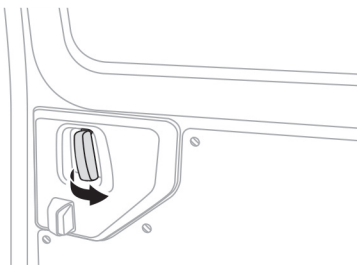

Veículo travado



Seletividade **cabine e zona de carga** desativada.

- ☞ Puxe o comando interno de abertura de uma porta para destravar **completamente** o veículo e abrir a porta.



Seletividade **cabine e zona de carga** ativada.

- ☞ Puxe o comando interno de abertura de uma porta para destravar a **zona de carga** e abrir a porta.

Veículo destravado

- ☞ Puxe a maçaneta para trás para abrir a porta.

Fechamento

A partir do exterior

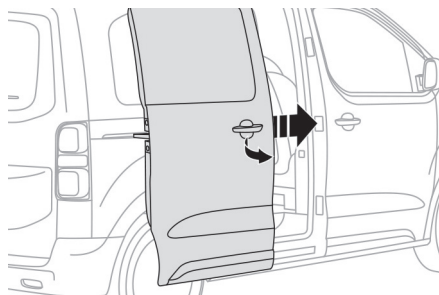

- ☞ Puxe a maçaneta para si, depois para a frente e, se necessário, tranque o veículo.

A partir do interior

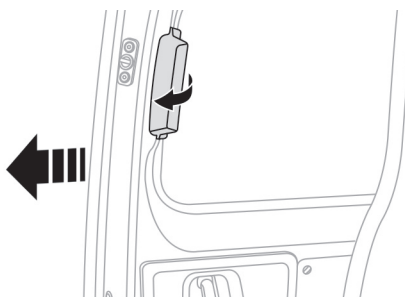
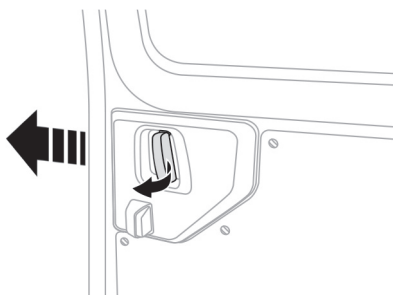

- ☞ Pressione a maçaneta para a frente para fechar a porta e, se necessário, tranque o veículo.

i Para mais informações sobre a **Chave, telecomando** e, principalmente, o travamento do veículo, consulte a seção correspondente.



Quando uma porta lateral deslizante estiver mal fechada:

- com o veículo parado e o motor em funcionamento, esta luz indicadora acende-se, acompanhada por uma mensagem de alerta durante alguns segundos,
- com o veículo em movimento (velocidade superior a 10 km/h), esta luz indicadora acende-se, acompanhada por um sinal sonoro e uma mensagem de alerta durante alguns segundos.

Porta lateral deslizante

! **Recomendações gerais**

Qualquer manobra das portas deve ser efetuada imediatamente com o veículo parado.

É estritamente desaconselhado, para a sua segurança e a dos seus passageiros, bem como para o bom funcionamento das portas, circular com a porta aberta.

Verificar sempre que a porta é acionada com toda a segurança e esteja atento, sobretudo, a não deixar crianças ou animais sem vigilância na proximidade dos comandos das portas.

O alerta sonoro, o acendimento da luz indicadora de "porta aberta" e a mensagem na tela servem para o lembrar. Consulte a rede PEUGEOT para desativar este alerta.

Tranque o seu veículo durante de uma lavagem automática.

! Antes de qualquer abertura ou fechamento e durante qualquer movimento das portas, assegurar-se de que ninguém, nenhum animal ou objeto se encontra situado através do quadro do vidro ou impede a manobra desejada, tanto no interior como no exterior do veículo.

Em caso de desrespeito desta recomendação, feridas ou danos poderão ser provocadas se uma parte do corpo ou um objeto se encontrasse preso ou entalado.

Portas traseiras

As portas traseiras são simétricas.

A porta do lado esquerdo está equipada com uma fechadura.

A partir do exterior

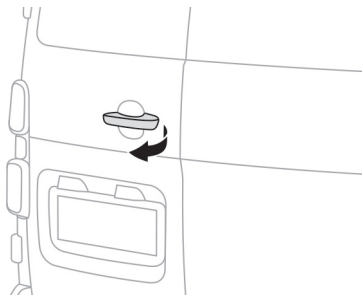

- Após o destravamento (conforme o equipamento, com a chave, o telecomando ou o acesso e partida mãos-livres), puxe a maçaneta da porta.

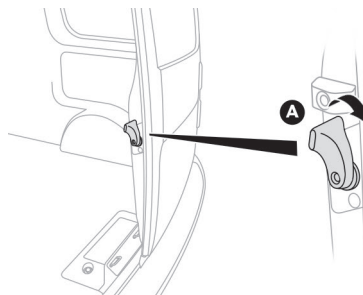

- Após ter aberto a porta esquerda, puxe a alavanca **A** para si para abrir a porta direita.

Fechamento

- Feche inicialmente a porta direita e, em seguida, a porta esquerda.

i



Se a porta esquerda for fechada em primeiro lugar, um batente situado na dobradiça a porta direita impede o respectivo fechamento.



Quando a porta traseira esquerda estiver mal fechada (a porta direita não é detectada):

- com o veículo parado e motor em funcionamento, esta luz indicadora acende-se, acompanhada por uma mensagem de alerta durante alguns segundos,
- com o veículo em movimento (velocidade superior a 10 km/h), esta luz indicadora acende-se, acompanhada por um sinal sonoro e uma mensagem de alerta durante alguns segundos.

Abertura a cerca de 180°

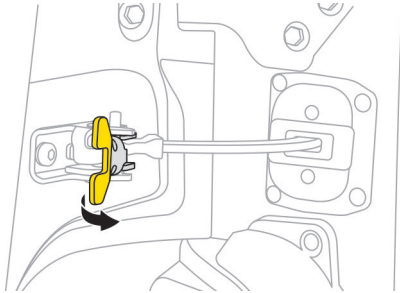

Se presente no seu veículo, um sistema de tirante permite aumentar a abertura de 90° até cerca de 180°.

☞ Puxe o comando amarelo quando a porta estiver aberta.

O tirante será automaticamente engatado durante o fechamento.

! Durante de um estacionamento com as portas traseiras abertas a 90°, estas tapam as luzes traseiras. Para assinalar a sua posição aos outros condutores, que circulem no mesmo sentido e possam não ter reparado na sua parada, utilize um triângulo de pré-sinalização ou qualquer outro dispositivo prescrito pela legislação e regulamentação do seu país.

A partir do interior

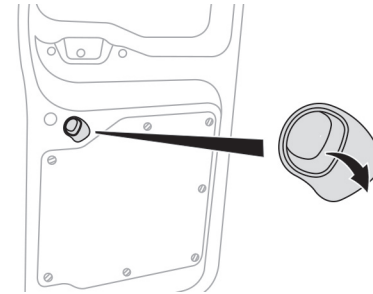

Abertura



Seletividade **cabine** e **zona de carga** desativada e veículo travado.

☞ Rode este comando para baixo para destravar **completamente** o veículo e abrir a porta direita.



Seletividade **cabine** e **zona de carga** ativada e veículo travado.

☞ Rode este comando para baixo para destravar a **zona de carga** e abrir a porta direita.

Fechamento

☞ Feche inicialmente a porta direita e, em seguida, a porta esquerda.

Elevadores elétricos dos vidros*

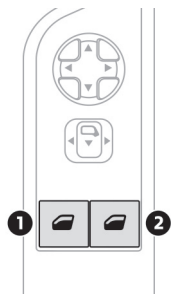

1. Comando do vidro do condutor
2. Comando do vidro do passageiro

Dispõe de dois modos de funcionamento:

Modo manual

Pressione o comando ou puxe-o, sem ultrapassar o ponto de resistência. O vidro para quando soltar o comando.

Modo automático

Pressione o comando ou puxe-o, para lá do ponto de resistência. O vidro abre-se ou fecha-se totalmente após soltar o comando. Uma nova pressão para o movimento do vidro.

As funções elétricas dos elevadores dos vidros são neutralizadas:

- cerca de 45 segundos após a ignição ser desligada,
- após a abertura de uma das portas dianteiras, com a ignição desligada.

Antiesmagamento

Se o seu veículo tiver este equipamento, quando o vidro sobe e encontra um obstáculo, este para e volta a descer parcialmente.

Em caso de abertura intempestiva do vidro quando é fechado, pressionar o comando até que abra totalmente. Nos 4 segundos seguintes, puxar o comando até ao fechamento completo do vidro.

Durante estas operações, o antiesmagamento está inativo.

Reinicialização

Após desligar a bateria, deve reinicializar a função antiesmagamento .

- ☞ Desça completamente o vidro e, em seguida, suba-o; ele subirá por etapas de alguns centímetros em cada pressão.
- ☞ Efetue novamente a operação até ao fechamento completo do vidro.
- ☞ Mantenha o comando puxado para cima durante, pelo menos, um segundo após ter atingido a posição de vidro fechado.

! Durante estas operações, o antiesmagamento está inativo.

! Retire sempre a chave ao sair do veículo, mesmo que por um breve período de tempo.

Em caso de esmagamento durante o manuseamento dos elevadores de vidros, deverá inverter o movimento do vidro. Para tal, pressione o comando em questão.

Quando o condutor aciona os comandos dos elevadores de vidros dos passageiros, deverá garantir que ninguém impede o fechamento correto dos vidros.

O condutor deverá garantir que os passageiros utilizam corretamente os elevadores de vidros.

Tenha atenção às crianças durante as manobras dos vidros.

2

* Conforme versão ou país.

Ajuste do volante

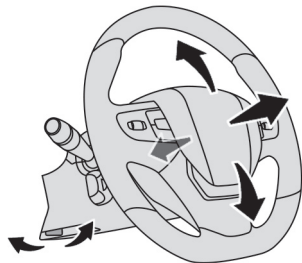

- ☞ **Com o veículo parado**, baixe o comando para destravar o volante.
- ☞ Ajuste a altura e a profundidade para adaptar a sua posição de condução.
- ☞ Puxe o comando para travar o volante.

! Por medida de segurança, estas manobras devem ser imediatamente efetuadas, com o veículo parado.

Bancos dianteiros com regulagens manuais

Por medida de segurança, as regulagens dos bancos devem ser imediatamente efetuadas com o veículo parado.

Longitudinal

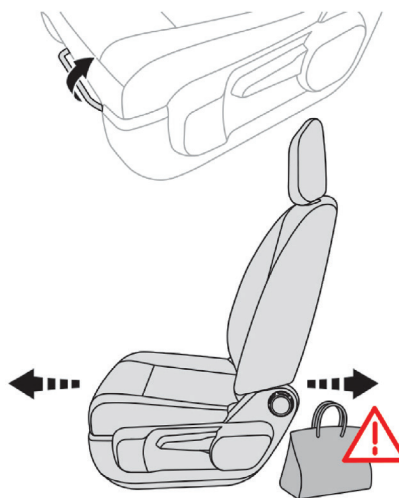

- ☞ Eleve o comando e faça deslizar o banco para a frente ou para trás.

i Para mais informações sobre os **Cintos de segurança**, consulte a seção correspondente.

! Antes de proceder a uma manobra de recuo do banco, verifique que nenhum objeto ou pessoa impede o curso do banco para trás, para evitar riscos de entalamento ou de bloqueio do banco associados à presença de objetos situados na superfície inferior, por trás do banco, ou de passageiros traseiros. Em caso de bloqueio, interrompa imediatamente a manobra.

Altura

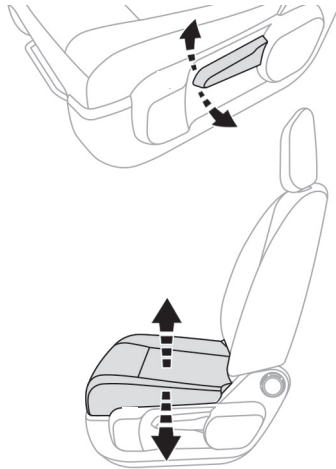

☞ Se presente no seu veículo, puxe o comando para cima para subir ou empurre-o para baixo para descer, as vezes necessárias até obter a posição pretendida.

Inclinação das costas do banco

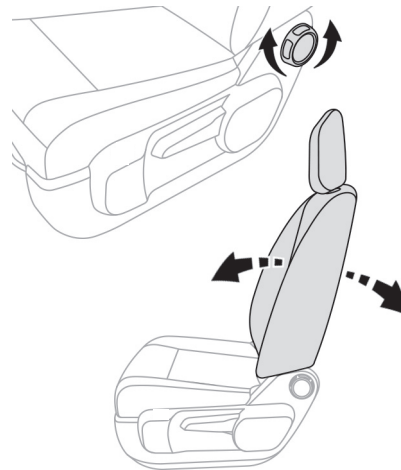

☞ Rode o botão rotativo para regular as costas do banco.

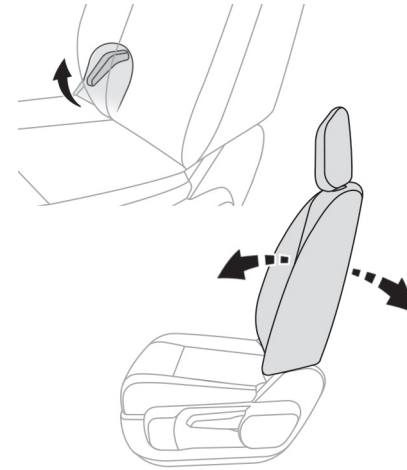

☞ Puxe o comando para cima e rebata as costas do banco para a frente ou para trás.

3

Regulagens complementares

Regulagem em altura do encosto de cabeça

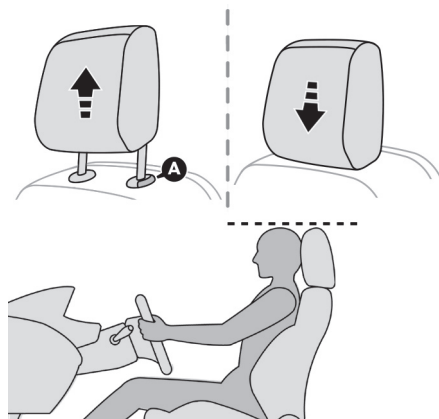

! O encosto de cabeça está equipado com uma estrutura que possui um entalhe que impede a descida do mesmo; trata-se de um dispositivo de segurança em caso de colisão.

A regulagem é correta quando o bordo superior do encosto de cabeça se encontra ao nível da parte de cima da mesma.

Nunca conduza com os encostos de cabeça retirados; estes devem estar colocados e corretamente regulados.

Apoio de braços*

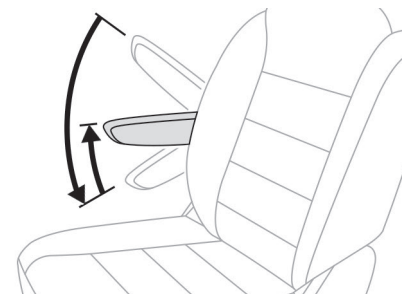

O apoio de braços possui entalhes.

- ☞ Eleve o apoio de braços ao máximo.
- ☞ Desça-o ao máximo.
- ☞ Eleve o apoio de braços até ao entalhe pretendido.

Se presente no seu veículo.

- ☞ Para o fazer subir, puxe-o para cima.
- ☞ Para o retirar, pressione o pino **A** e puxe-o para cima.
- ☞ Para o voltar a colocar no lugar, coloque as hastas do encosto de cabeça nos orifícios encaixando bem no eixo das costas do banco.
- ☞ Para o fazer descer, pressione simultaneamente o pino **A** e o encosto de cabeça.

* Conforme versão ou país.

Banco dianteiro de 2 lugares*

Se presente no seu veículo, possui um cinto de segurança solidário das costas do banco para o lugar situado ao lado do banco do condutor.

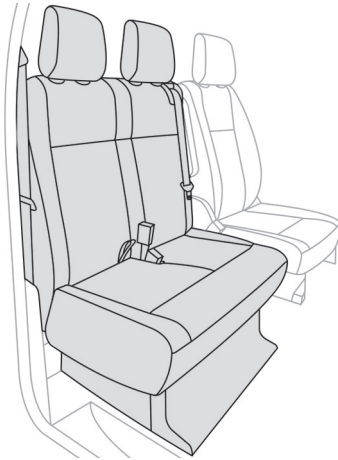

Regulagem em altura do encosto de cabeça

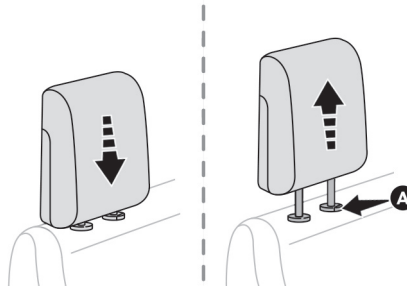

- ☞ Para o fazer subir, puxe-o para cima.
- ☞ Para o retirar, pressione o pino **A** e puxe-o para cima.
- ☞ Para o voltar a colocar no lugar, coloque as hastes do encosto de cabeça nos orifícios encaixando bem no eixo das costas do banco.
- ☞ Para o fazer descer, pressione simultaneamente o pino **A** e o encosto de cabeça.

i Para mais informações sobre os **Cintos de segurança**, consulte a seção correspondente.

! O encosto de cabeça está equipado com uma estrutura que possui um entalhe que impede a descida do mesmo; trata-se de um dispositivo de segurança em caso de colisão.

A regulagem é correta quando o bordo superior do encosto de cabeça se encontra ao nível da parte de cima da mesma.

Nunca conduza com os encostos de cabeça retirados; estes devem estar colocados e corretamente regulados.

Arrumação sob o assento

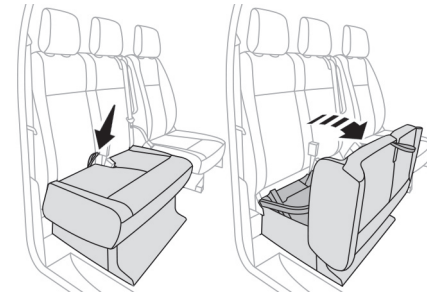

Se presente no seu veículo, existe um compartimento de arrumação sob o banco.

- ☞ Puxe a correia para si para inclinar o banco.

* Conforme versão ou país.

Moduwork*

O assento do banco é elevado sobre as costas do banco para liberar uma zona de carga na parte da cabine.

Uma tampa removível na divisória é retirada para permitir a passagem das carga longas.

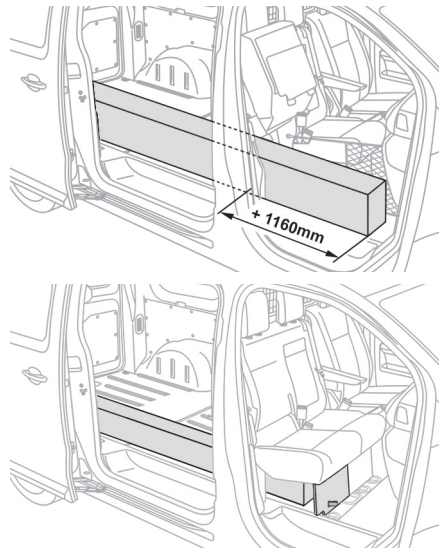

i Quando a tampa removível for arrumada, poderá carregar objetos longos sob o banco lateral.

Tampa removível

Retirar a tampa

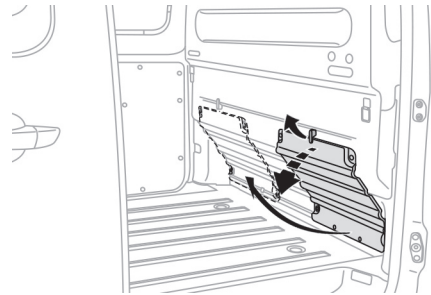

- ☞ Fixando a tampa com uma mão, com a outra mão rode o comando situado na parte superior da tampa para a desbloquear.
- ☞ Baixe a tampa para a remover do respectivo alojamento.

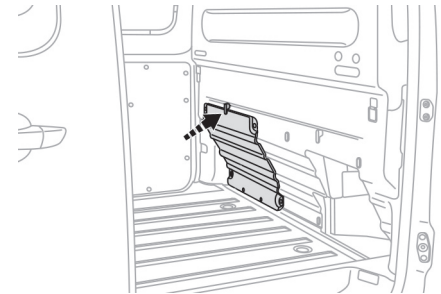

- ☞ Arrume-a por trás do banco do condutor, encaixando-a nos pinos de fixação.
- ☞ Rode o comando situado na parte superior da tampa para a bloquear.

* Conforme versão ou país.

Instalar novamente a tampa

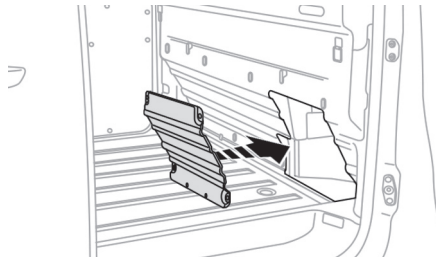

- ☞ Coloque a tampa inclinada, dobradiças amarelas orientadas para baixo.

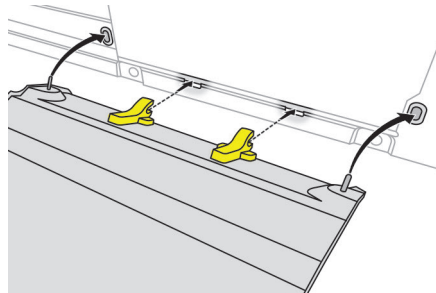

- ☞ Coloque as dobradiças nos respectivos alojamentos e, em seguida, pressione a fundo para baixo (para evitar as vibrações).
- ☞ Com uma mão eleve a tampa para a fechar e, em seguida, com a outra mão rode o comando situado na parte superior da tampa para a bloquear.

Assento dobrado

Elevar o assento

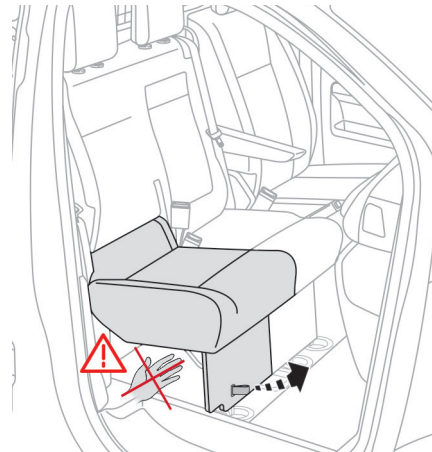

- ☞ Com apenas uma mão, puxe com força a alça existente, para a frente para desbloquear o assento do banco.



Nunca coloque a mão sob o assento para acompanhar o banco na subida, risco de esmagamento dos dedos. Apenas deve ser utilizada a correia.

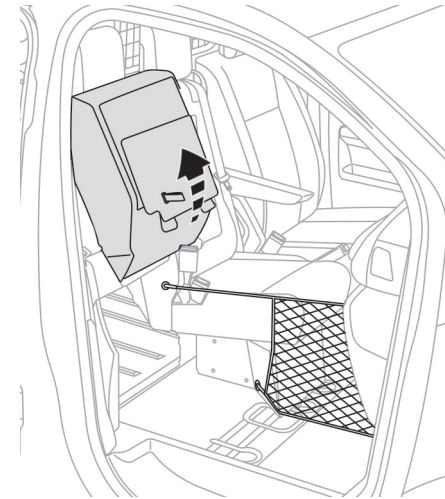

- ☞ Uma mola eleva o assento contra as costas do banco.



Quando o banco lateral for elevado e a tampa retirada, é obrigatório instalar a rede antifricção.

Consulte a seção **Rede antifricção**.

Baixar o assento

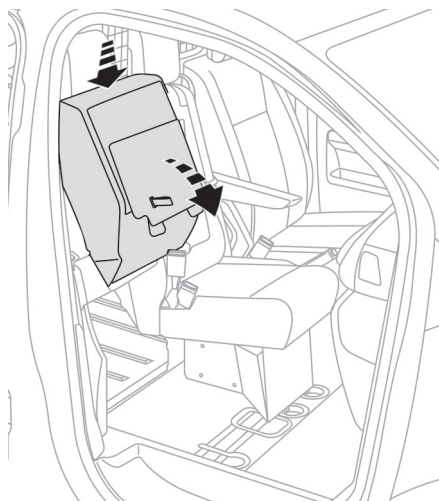

- ☞ Retire a rede antifricção.
- ☞ Para colocar o assento na posição inicial, pressione com força a parte superior do banco com apenas uma mão para baixar o assento até ao bloqueio do banco na posição adequada.

Rede antifricção

Instalar a rede

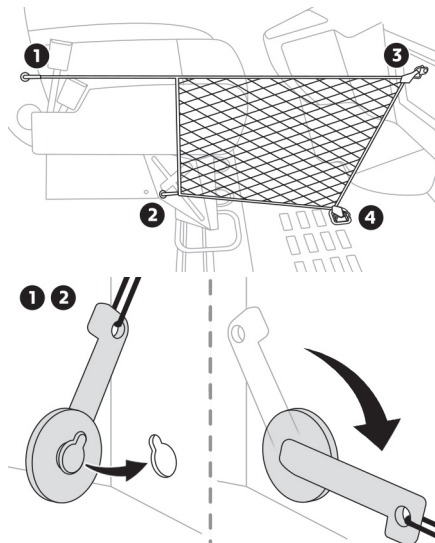

- ☞ Coloque a primeira fixação no entalhe superior 1, situado sob o assento dobrado. E, em seguida, rode-a um quarto de volta (no sentido dos ponteiros do relógio) para a bloquear.
- ☞ Coloque a segunda fixação no entalhe inferior 2, situado no suporte do banco. Em seguida, rode-a um quarto de volta (no sentido horário) para a bloquear.

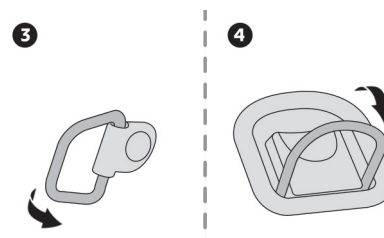

- ☞ Fixe o primeiro gancho na argola 3, situada no porta-luvas aberto.
- ☞ Fixe o segundo gancho na argola 4, situada na superfície inferior.

Retirar a rede

- ☞ Retire os ganchos das argolas 4 e 3.
- ☞ Retire a fixação inferior 2 e, em seguida, superior 1, rodando-as um quarto de volta (no sentido interso ao dos ponteiros do relógio) para as liberar.

! Assegure-se de que o tamanho, a forma e o volume das cargas transportadas são compatíveis com o cumprimento das regras do código da estrada e de segurança e não comprometem o campo de visibilidade do condutor. Arrume de forma adequada todas as cargas para impedir ou reduzir seus deslocamentos, para evitar o risco de lesões. Instale a rede antifricção (fornecida com o veículo) sempre que o banco for elevado e a tampa da divisória retirada. Não utilize a rede para outros fins. Verifique regularmente o estado da rede anti-fricção. Substitua-a assim que apresentar sinais de desgaste ou de danos consultando a rede PEUGEOT para a substituir por uma rede anti-fricção que cumpra as características e qualidades exigidas pela PEUGEOT para o seu veículo. Instale novamente a tampa removível quando não transportar cargas longas.

Prateleira de trabalho

Se presente no seu veículo, a almofada do banco central do banco inteiro rebate-se para formar uma prateleira de trabalho rotativa e, assim, obter um escritório móvel (com o veículo parado).

☞ Puxe a pega situada na parte superior da almofada das costas do banco.

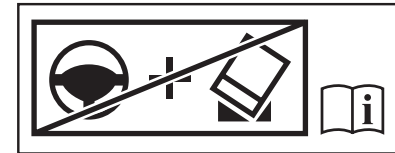
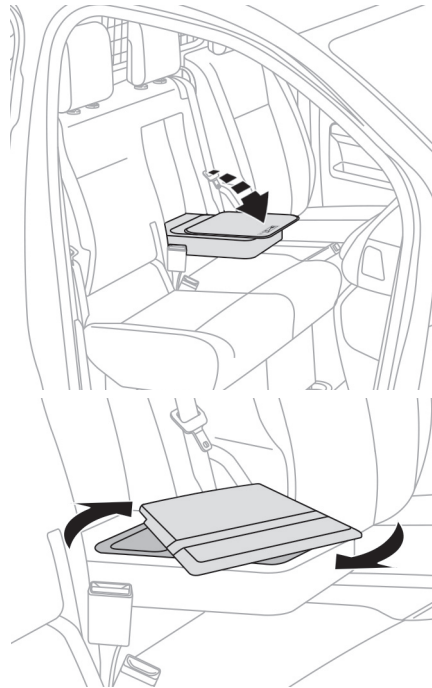

! Nunca utilize a prateleira quando o veículo estiver em movimento. Qualquer objeto que se encontre na prateleira transforma-se num projétil e pode ocasionar lesões em caso de frenagem ou de colisão.

Compartimento de arrumação do assento central

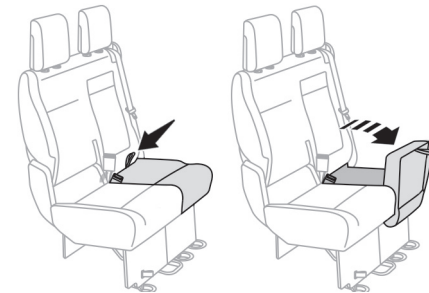

☞ Puxe a alça para a frente para inclinar o assento.

3

Acessórios internos

Tapetes*

Montagem

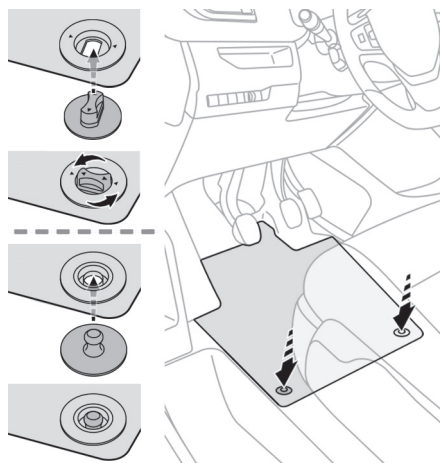

Durante da sua primeira montagem, do lado do condutor, utilize exclusivamente as fixações fornecidas na embalagem junta.

* Conforme versão ou país.

Desmontagem

Para desmontar do lado do condutor:

- ☞ recue o banco ao máximo,
- ☞ libere as fixações,
- ☞ retire o tapete.

Nova montagem

Para o montar novamente do lado do condutor:

- ☞ posicione corretamente o tapete,
- ☞ coloque novamente as fixações pressionando-as,
- ☞ verifique a fixação correta do tapete.

! Para evitar qualquer risco de bloqueio dos pedais:

- utilize apenas tapetes adaptados às fixações já presentes no veículo; a sua utilização é imperativa,
- nunca sobreponha vários tapetes.

A utilização de tapetes não homologados pela PEUGEOT pode impedir o acesso aos pedais e prejudicar o funcionamento do regulador/limitador de velocidade.

Os tapetes homologados pela PEUGEOT têm duas fixações situadas por baixo do assento.

Parasol*

Dispositivo de proteção contra o sol de frente ou lateral.

Existe uma bolsa na pala de proteção do sol do lado do condutor para colocar recibos de pedágios, cartões, ...



Porta-luvas*

Pode armazenar uma garrafa de água, a documentação de bordo do veículo...

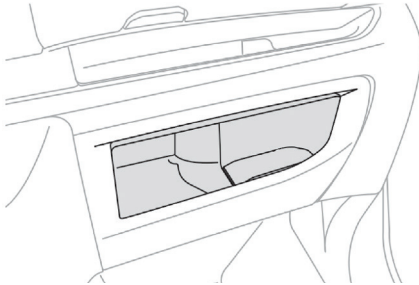

Porta-objetos*

Pode conter uma garrafa de água, documentação de bordo do veículo...

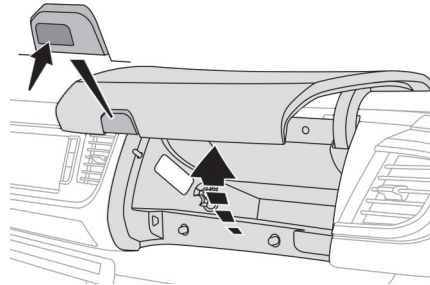

- ☞ Para abrir o porta-objetos, pressione a parte esquerda do comando e acompanhe a tampa até à sua posição de manutenção na posição aberta.
- Se presente no seu veículo, acende-se ao abrir a tampa.

i



Com o ar condicionado, dá acesso à saída de ventilação, debitando o mesmo ar climatizado que os ventiladores do habitáculo.

!

Durante a condução, mantenha o porta-objetos fechado. Caso contrário poderá provocar lesões em caso de acidente ou de frenagem brusca.

Compartimentos de arrumação porta dianteira

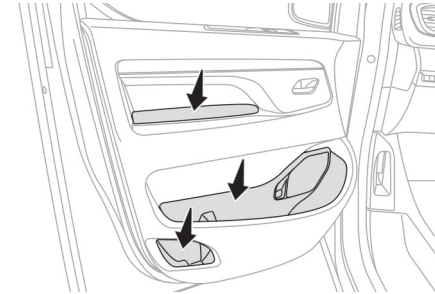

! Qualquer líquido transportado em copos (canecas ou outros, a bordo) que possa entornar apresenta um risco de deterioração por contato com os comandos do posto de condução e do console central. Tenha cuidado.

3

* Conforme versão ou país.

Porta-objetos superior*

Encontra-se na parte superior do painel de bordo.

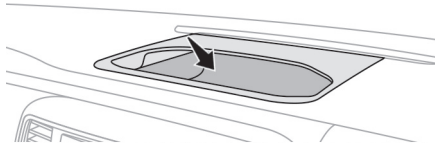

Evite derramar líquidos no porta-objetos superior, que podem causar um curto-circuito elétrico ou até mesmo um incêndio.

Tomada de acessórios 12 V (conforme a versão)*

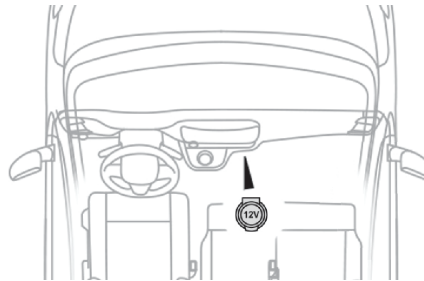

☞ Para ligar um acessório de 12 V (potência máxima: 120 Watts), eleve a tampa e ligue o adaptador adequado.

! Deve respeitar a potência sob pena de danificar o acessório.

! A ligação de um equipamento elétrico não homologado pela PEUGEOT, como um carregador com tomada USB, pode provocar perturbações de funcionamento dos órgãos elétricos do veículo, como uma má recepção radiofônica ou uma perturbação da visualização na tela.

* Conforme versão ou país.

Zona de carga*

Anéis de fixação

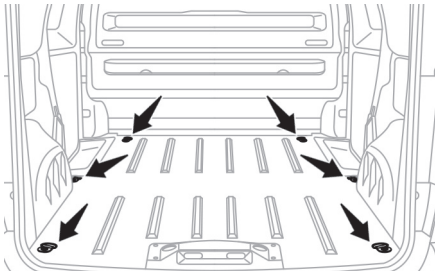

Utilize os anéis de fixação no piso traseiro para fixar a carga.

Por razões de segurança, em caso de frenagem forte, recomenda-se que coloque os objetos mais pesados o mais perto da cabine.

É recomendável imobilizar a carga, fixando-a por meio dos anéis de fixação presentes no piso.

Batente de carga

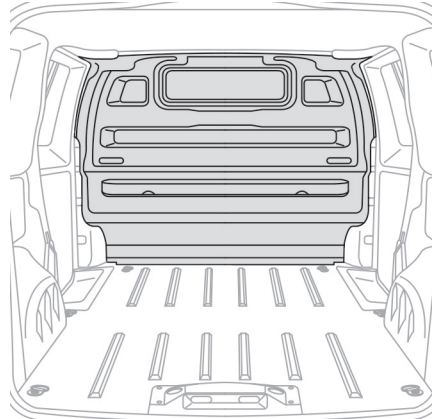

O compartimento de carga é separado por uma divisória de proteção ao condutor e passageiros.

! Respeite a capacidade de carga (lotação) dependendo da versão do seu veículo. A capacidade de carga inclui também o peso do motorista, dos passageiros, de seus pertences e de acessórios ou equipamentos adicionais. Consulte a tabela Massas e Cargas.

3

* Conforme versão ou país.

Aquecimento / Ventilação*



Fluxo de ar

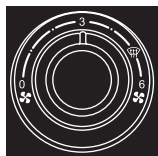

Rode o botão para obter um fluxo de ar suficiente para assegurar o seu conforto.

i Se colocar o comando de fluxo de ar na posição **mínima** (neutralização do sistema), o conforto térmico deixa de ser gerado. Contudo permanece perceptível um ligeiro fluxo de ar durante a movimentação do veículo.

Temperatura

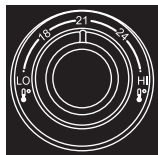

Rode o botão giratório de "LO" (frio) para "HI" (quente) para modular a temperatura a seu gosto.

Repartição do ar



Para-brisas e vidros laterais.



Difusores centrais e laterais.



Pés dos ocupantes.

A repartição do ar pode ser modulada adicionando as teclas correspondentes.

Entrada / Recirculação de ar

A entrada de ar do exterior permite evitar o embaçamento do para-brisas e dos vidros laterais.

A circulação de ar interno permite isolar o habitáculo de odores e de fumaças externas.

i Isto permite obter pontualmente e mais depressa ar quente ou frio.



Pressione nesta tecla para ativar a recirculação do ar interno, o respectivo indicador acende-se.



Pressione novamente esta tecla para permitir a entrada de ar exterior, o respectivo indicador desliga-se.

i Abra a entrada de ar exterior assim que possível para evitar os riscos de degradação da qualidade do ar e da formação de vapor.

* Conforme versão ou país.

Ar condicionado manual*

O sistema de ar condicionado só funciona com o motor ligado.



Fluxo de ar

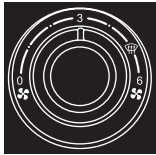

Rode o comando para obter um fluxo de ar suficiente para garantir o nível de conforto.

i Caso coloque o comando de fluxo de ar na posição **mínima** (desativação do sistema), o conforto térmico deixa de ser assegurado. No entanto, será ainda perceptível um ligeiro fluxo de ar, devido a movimentação do veículo.

Temperatura

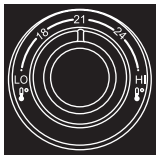

Rode o comando do "LO" (frio) para "HI" (quente) para regular a temperatura ao seu gosto.

Repartição do ar



Para-brisas e vidros laterais.



Ventiladores centrais e laterais.



Pés dos ocupantes.

A repartição do ar pode ser regulada adicionando as teclas correspondentes.

Entrada / Recirculação de ar

A entrada de ar do exterior permite evitar o embaçamento do para-brisas e dos vidros laterais.

A circulação de ar interno permite isolar o habitáculo de odores e de fumaças externas.

i Isto permite obter pontualmente e mais depressa ar quente ou frio.



Pressione nesta tecla para ativar a recirculação do ar interno, o respectivo indicador acende-se.



Pressione novamente esta tecla para permitir a entrada de ar exterior, o respectivo indicador desliga-se.

i Abra a entrada de ar exterior assim que possível para evitar os riscos de degradação da qualidade do ar e da formação de vapor.

* Conforme versão ou país.

3

Ar condicionado

Com o motor em funcionamento, o ar condicionado foi concebido para funcionar eficazmente em todas as estações, com os vidros fechados.

O ar condicionado permite:

- no Verão, baixar a temperatura,
- no Inverno, abaixo dos 3°C, aumentar a eficácia do desembaçamento.

Ligar

A/C

- ☞ Pressione esta tecla; o seu indicador acende-se.



O ar condicionado não funciona quando a regulação do fluxo de ar é neutralizada.



Para obter ar fresco mais rapidamente, pode utilizar a recirculação de ar interno durante alguns instantes. Depois, volte à entrada de ar exterior.

Desligar

A/C

- ☞ Pressione novamente esta tecla; o seu indicador apaga-se.



A desativação pode gerar inconvenientes (umidade, embaçamento).

Desembaçamento dianteiro



Estas serigrafias na fachada indicam o posicionamento dos comandos para desembaçar rapidamente o para-brisas e os vidros laterais.

Aquecimento/ventilação ou ar condicionado manual

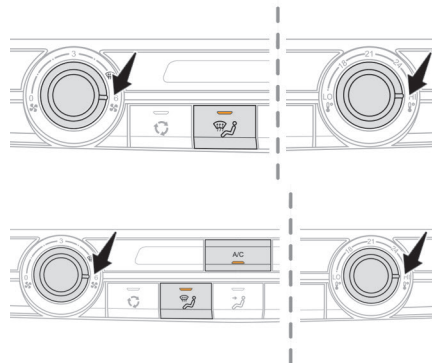

- ☞ Coloque os comandos de fluxo de ar, de temperatura e de distribuição de ar na posição serigrafia dedicada.



- ☞ Para o ar condicionado, pressione esta tecla; o respectivo indicador acende-se.

Conselhos para o aquecimento, ventilação e ar condicionado

i Para que estes sistemas sejam plenamente eficazes, respeite as regras de utilização e de manutenção seguintes:

- ☞ Para obter uma distribuição de ar homogênea, procure não obstruir as grelhas de entrada de ar exterior situadas na base do para-brisas, os insufladores, os ventiladores e as saídas de ar, bem como a extração de ar situada na parte traseira.
- ☞ Coloque o sistema de ar condicionado em funcionamento durante pelo menos 5 a 10 minutos, uma a duas vezes por mês, para o manter em perfeitas condições de funcionamento.
- ☞ Procure manter o bom estado do filtro do habitáculo e solicite periodicamente a substituição dos elementos filtrantes.
Recomendamos que privilegie um filtro do habitáculo combinado. Graças ao seu aditivo ativo específico, contribui para a purificação do ar respirado pelos ocupantes e para a limpeza do habitáculo (redução dos sintomas alérgicos, dos maus odores e das acumulos de gordura).
- ☞ Para assegurar o bom funcionamento do sistema de ar condicionado, recomendamos também que solicite a sua verificação de acordo com as preconizações livro de manutenção e de garantias.
- ☞ Se o sistema não produzir frio, desative-o e consulte a rede PEUGEOT.



Ventiladores

Para fechar o ventilador, desloque o comando para o lado indicado pela seta. Poderá sentir uma ligeira resistência.









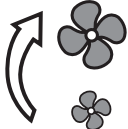
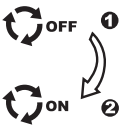

Se após uma parada prolongada ao sol, a temperatura interna permanecer muito elevada, não hesite em ventilar o habitáculo durante alguns instantes.
Coloque o comando de fluxo de ar num nível suficiente para assegurar uma renovação de ar ideal no habitáculo.
O sistema de ar condicionado não contém cloro e não representa perigo para a camada de ozônio.

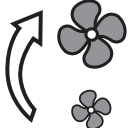
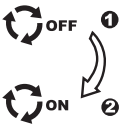

A condensação criada pelo ar condicionado provoca, quando parado, um gotejamento de água normal sob o veículo.

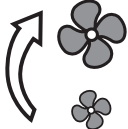
Regulagens internas aconselhadas

Eu desejo...	Aquecimento ou ar condicionado manual				
	Distribuição de ar	Fluxo de ar	Re-circulação do ar interno/ Entrada de ar exterior	Temperatura	AC manual
QUENTE					
FRIO					ON
DESEMBAÇAMENTO DESCONGELAMENTO					ON

Luz(es) de teto*

Dianteira

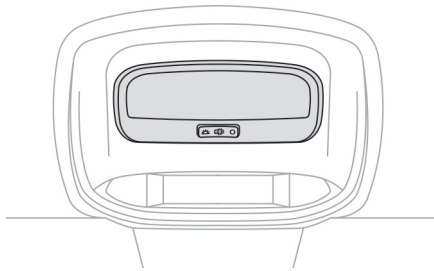

Traseira

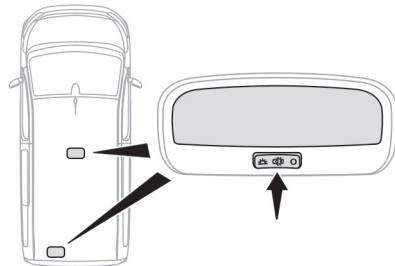

Acendimento/apagar automático

A luz de teto dianteira acende quando se retira a chave da ignição.

Todas as luzes de teto acendem quando o veículo é destravado, quando se abre uma das portas correspondentes e para a localização do veículo com a ajuda do telecomando.

Apagam-se progressivamente depois de ligar a ignição e ao travar o veículo.



Iluminação permanente, com a ignição ligada.



Iluminação durante a abertura de uma das portas dianteiras ou traseiras.



Permanentemente apagada.



Tenha atenção para não colocar nada em contato com as luzes de teto.

* Conforme versão ou país.

Retrovisores externos*

Regulagem manual

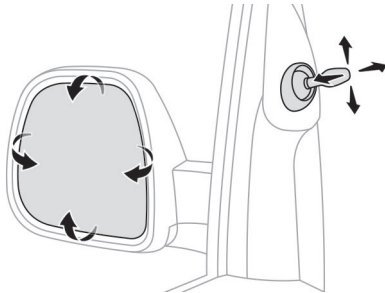

Mover a haste de ajuste nas quatro direções para fazer a regulagem.

Em estacionamento, os retrovisores externos podem ser dobrados manualmente.

Se a caixa do retrovisor sair do alojamento inicial, com o veículo parado, reposicioná-lo manualmente.

Regulagem elétrica

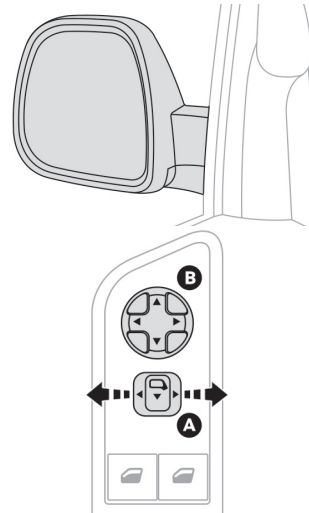

- ☞ Virar o comando **A** para a direita ou para a esquerda para selecionar o retrovisor correspondente.
- ☞ Mover o comando **B** nas quatro direções para fazer a regulagem.
- ☞ Voltar a pôr o comando **A** na posição central.

* Conforme versão ou país.

Comando de iluminação

Anel de iluminação principal

Rode o anel para colocar o símbolo pretendido em frente à marca.

Modelo sem iluminação AUTO

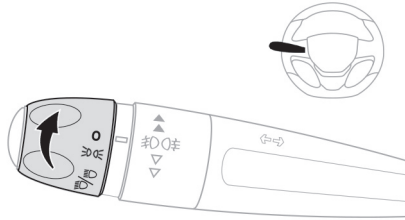

O Luzes apagadas (ignição desligada)/Luzes diurnas da frente (motor em funcionamento).

Luzes de posição.

Faróis baixos e altos.

i O acionamento da iluminação selecionada é confirmado pelo acendimento da luz indicadora correspondente.

i Em condições climáticas de baixa temperatura e alta umidade ou após chuva forte ou lavagem, a superfície interna das lentes dos faróis ou das lanternas traseiras podem formar condensação (embaçar). Trata-se de um fenômeno natural relativo à diferença de temperatura e umidade interior e exterior do faról/lanterna. Esse fenômeno não é indicativo de anomalia ou mau funcionamento e não compromete o funcionamento dos dispositivos de iluminação e sinalização. A condensação desaparece em condições normais de uso do veículo.

Inversão dos faróis (farol baixo/ alto)

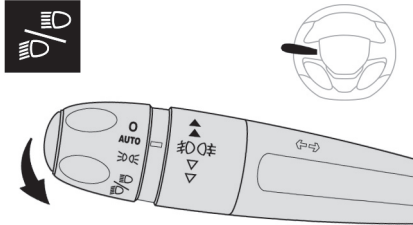

Puxar o comando para comutar o acendimento dos faróis baixos/ faróis altos.

Com os faróis desligados ou com as luzes de posição, o condutor pode ligar diretamente as faróis altos ("sinal de luzes") mantendo o comando puxado.

4

Anel das luzes de neblina

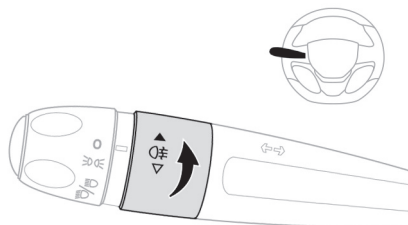

Luz de neblina traseira isolada

Funciona com as luzes de posição ligadas.

- ☞ Para acender, rodar o anel para a frente. Durante a desconexão automática das luzes, a luz de neblina traseira e as faróis baixos permanecem acesos.
- ☞ Para apagar, rodar o anel para trás.

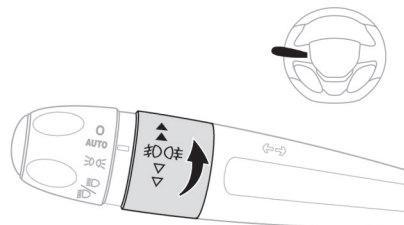

Faróis de neblina dianteiros e luzes de neblina traseiras*

Funcionam com as faróis baixos ligados.

Efetue uma impulsão, rodando o anel:

- ☞ para a frente, uma 1ª vez para acender os faróis de neblina dianteiros.
- ☞ para a frente uma 2ª vez para acender as luzes de neblina traseiras,
- ☞ para trás, uma 1ª vez para apagar as luzes de neblina traseiras.
- ☞ para trás uma 2ª vez para apagar os faróis de neblina dianteiros.

Durante um corte manual dos faróis baixos, as luzes de neblina e as luzes de posição permanecerão acesas.

- ☞ Rode o anel para trás para apagar as luzes de neblina, as luzes de posição se apagarão.

* Conforme versão ou país.

i Quando se esquecer de desligar as luzes

A emissão de um sinal sonoro, durante da abertura de uma porta dianteira, avisa o condutor de que se esqueceu de desligar as luzes do veículo, com ignição desligada, em modo de iluminação manual das luzes. Neste caso, a extinção das luzes silencia o sinal sonoro.

As luzes apagam-se quando desligar a ignição mas tem sempre a possibilidade de as reativar acionando o comando de iluminação.

i Deslocamentos ao exterior

Para conduzir num país onde a circulação é inversa à do país de comercialização do seu veículo, terá de adaptar a regulagem das luzes dianteiras para não ofuscar os condutores de veículos que vêm em sentido oposto.

Consulte a rede PEUGEOT.

! Em tempo claro ou de chuva, tanto de dia como de noite, é proibido ligar as luzes de neblina dianteiras e traseiras. Nestas situações, a potência destas luzes poderia perturbar os outros condutores. Devem ser utilizadas apenas em tempo de neblina ou de queda de neve. Nestas condições climáticas, deverá acender manualmente as luzes de neblina e as faróis baixos. Não se esqueça de apagar as luzes de neblina dianteiras e traseiras quando as mesmas deixarem de ser necessárias.

Luzes de mudança de direção (intermitentes)

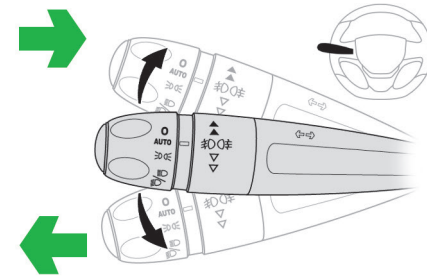

4

- ☞ Esquerda: baixar o comando de iluminação passando pelo ponto de resistência.
- ☞ Direita: levantar o comando de iluminação passando pelo ponto de resistência.

Três acendimentos intermitentes

- ☞ Dê um simples impulso para cima ou para baixo, sem passar o ponto de resistência; as luzes de mudança de direção se acenderão três vezes.

Iluminação de acompanhamento manual

Manutenção temporária da iluminação dos faróis baixos, após desligar a ignição do veículo, que facilita a saída do condutor em caso de fraca luminosidade.

Colocação em serviço

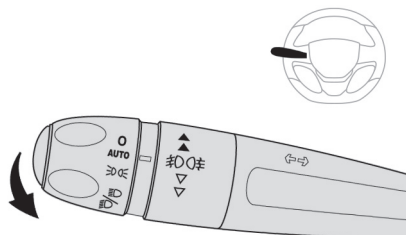

- ☞ Com a ignição desligada, efetuar um "sinal de luzes" com o comando de iluminação.
- ☞ Um novo "sinal de luzes" para a função.

Parada

A iluminação de acompanhamento manual para automaticamente passado um determinado tempo.

Luz de acompanhamento automática

Quando a função de acendimento automático das luzes estiver ativada, em caso de fraca luminosidade, as faróis baixos acendem-se automaticamente ao desligar a ignição.

Programação

A ativação, desativação e a seleção da duração da iluminação de acompanhamento podem ser parametrizadas.

Luzes diurnas*

Iluminação durante o dia, obrigatória em determinados países, que se ativa automaticamente durante a partida do motor, permitindo uma melhor visibilidade do veículo para os outros condutores.

Esta função é assegurada:

- para os países onde a regulamentação se impõe, pelo acendimento dos faróis baixos associadas ao acendimento das luzes de posição e das luzes da placa. Esta função não pode ser neutralizada.
- para os outros países de comercialização, pelo acendimento das luzes dedicadas. Esta função pode ser ativada ou neutralizada através do menu de configuração do veículo.

O comando de iluminação deve estar colocado na posição "0".

A neutralização das luzes diurnas é efetiva depois da manipulação do comando de luzes, ou depois da partida do motor. A ativação é imediata.

O posto de condução (tela multifunções, fachada do ar condicionado, etc.) não se acende, exceto durante a passagem para o modo noturno, acendimento manual das luzes.

Regulagem manual da altura dos faróis

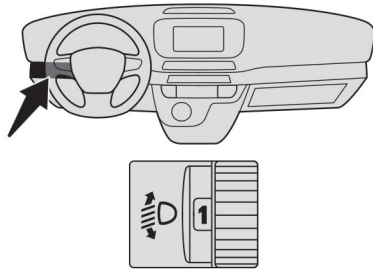

Para não prejudicar os outros motoristas da estrada, os faróis devem estar regulados em altura, em função da carga do veículo.

- 0 Vazio.
- 1 Em carga parcial.
- 2 Em carga média.
- 3 Em carga máxima autorizada.

i Ajuste inicial na posição "0".

4

Comando do limpavidros

Comandos manuais

Os comandos do limpavidros são diretamente efetuados pelo condutor.

Modelo com limpeza manual (intermitente)

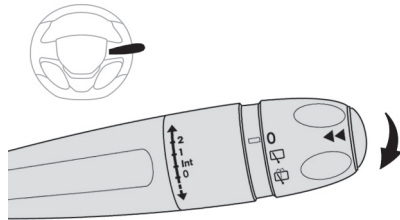

Limpavidros

Comando de seleção da cadência de limpeza: eleve ou baixe o comando para a posição pretendida.

- 2** Funcionamento rápido das palhetas (chuva forte).
- 1** Funcionamento normal das palhetas (chuva moderada).
- Int** Funcionamento intermitente das palhetas (proporcional à velocidade do veículo).
- 0** Parada.
-  Funcionamento das palhetas num movimento único (pressione para baixo ou puxe brevemente o comando para si e, em seguida, solte).

i Em condições de Inverno, elimine a neve ou o gelo presente no para-brisas, em redor dos braços e das palhetas de limpavidros e na junta do para-brisas, antes de colocar os limpavidros em funcionamento.

! Não coloque os limpavidros em funcionamento num para-brisas seco. Com tempo extremamente frio ou quente, verifique que as palhetas dos limpavidros não estão coladas antes de as colocar em funcionamento.

* Conforme versão ou país.

Posição específica do limpavidros dianteiro

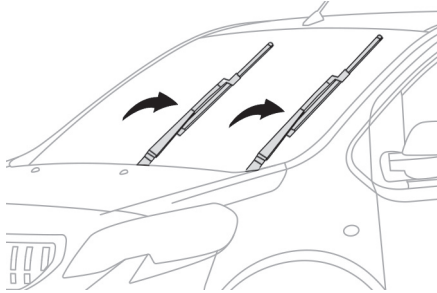

Esta posição permite soltar as palhetas do limpavidros dianteiro.

Permite limpar as lâminas ou proceder à substituição das palhetas. Pode ser também útil, durante o Inverno, para soltar as lâminas do para-brisas.

- ☞ No minuto seguinte à ignição ser desligada, qualquer ação no comando do limpavidros posiciona as palhetas na vertical.
- ☞ Para colocar as palhetas na posição inicial após a intervenção, ligue a ignição e desloque o comando.

i Para conservar a eficácia do limpavidros de palhetas planas, é aconselhável:

- utilizá-las com cuidado,
- limpá-las regularmente com água e sabão,
- não as utilizar para segurar uma placa de cartão contra o para-brisas.
- substituí-las quando surgirem os primeiros sinais de desgaste.

Lava-vidros dianteiro

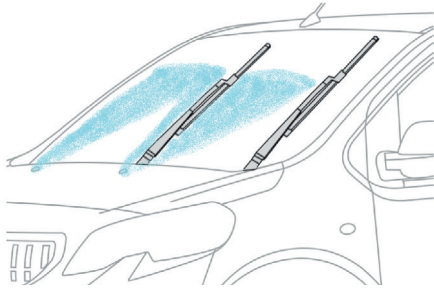

- ☞ Puxe o comando do limpavidros para si. O lava-vidros e, em seguida, o limpavidros funcionam durante um determinado tempo.

Luzes de emergência

Alerta visual através das luzes de mudança de direção acesas para prevenir os outros motoristas da estrada no caso de avaria, reboque ou de acidente de um veículo.

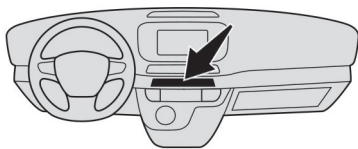

- ☞ Pressionando este botão, todas as luzes de mudança de direção acendem-se de forma intermitente.

Podem funcionar com a ignição desligada.



Acendimento automático das luzes de emergência*

Numa frenagem de emergência e em função da desaceleração, bem como durante a utilização do ABS ou de uma colisão, as luzes de emergência acendem-se automaticamente. Apagam-se automaticamente à primeira aceleração.

- ☞ Pode também apagá-las ao pressionar o botão abaixo.

Buzina

Sistema de alerta sonoro para prevenir os outros usuários da via sobre um perigo iminente.

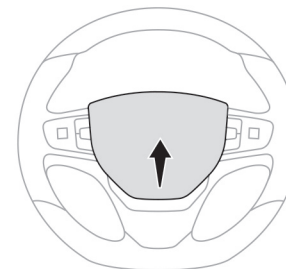

- ☞ Pressione a parte central do volante.

- i** Utilize a buzina de forma moderada apenas nos seguintes casos:
 - perigo imediato,
 - ultrapassagem de um ciclista ou pedestre
 - aproximação de um local sem visibilidade.

5

* Conforme versão ou país.

Programa de estabilidade eletrônica (ESP)*

Programa de estabilidade eletrônica (ESP: Electronic Stability Program) integra os seguintes sistemas:

Assistência à frenagem de emergência (AFU)

Este sistema permite, em caso de emergência, atingir mais rapidamente a pressão otimizada de frenagem e reduzir, por conseguinte, a distância de parada.

Ativa-se em função da rapidez de acionamento do pedal dos freios e manifesta-se por uma diminuição da resistência do pedal e um aumento da eficácia da frenagem.

Controle dinâmico de estabilidade (CDS)

Em caso de afastamento da trajetória seguida pelo veículo e a que é desejada pelo condutor, o sistema CDS vigia roda por roda e age automaticamente no freio de uma ou várias rodas e no motor para manter o veículo na trajetória desejada, no limite das leis da física.

Controle dinâmico de estabilidade (CDS)

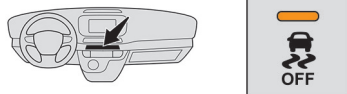

Ativação

Estes sistemas são automaticamente ativados a cada partida do veículo.

Assim que detectarem um problema de aderência ou de trajetória, estes sistemas agem no funcionamento do motor e dos freios.



Esta ação é assinalada pelo acendimento intermitente deste indicador no painel de instrumentos.

Neutralização

Em condições excepcionais (saída de veículo atolado, imobilizado em um solo escorregadio...), poderá ser tornar útil neutralizar o sistema CDS para deixar patinar as rodas e recuperar a aderência.

No entanto, é aconselhado a reativação do sistema assim que possível.



Pressione este botão.

O indicador do botão acende: o sistema CDS deixa de agir sobre o funcionamento do motor.

Reativação

O sistema reativa-se automaticamente após desligar a ignição ou a partir de 50 km/h. Mas abaixo dos 50 km/h, pode reativar manualmente o sistema.



Pressione este botão.

A luz indicadora do botão apaga-se.

Anomalia de funcionamento



O acendimento deste indicador acompanhado por um sinal sonoro, indica um problema de funcionamento do sistema.

Solicite a verificação do sistema pela rede PEUGEOT ou por uma oficina qualificada.

* Conforme versão ou país.

Sistema de antibloqueio das rodas (ABS) e repartidor eletrônico de frenagem (REF)

Este sistema acresce a estabilidade e a dirigibilidade do seu veículo durante uma frenagem e contribui para um melhor controle nas curvas, em particular sobre um piso degradado ou escorregadio.

O ABS impede o bloqueio das rodas em caso de frenagem de emergência.

O REF assegura uma gestão integral da pressão de frenagem roda por roda.



O acendimento deste indicador fixo indica uma anomalia do sistema ABS. O veículo mantém uma frenagem clássica. Circule com prudência a um ritmo moderado.



STOP

O acendimento deste indicador, associado ao indicador de **STOP** e ao indicador de ABS, acompanhado por um sinal sonoro e por uma mensagem, indica um problema de funcionamento do repartidor eletrônico de frenagem (REF).



A parada é obrigatória nas melhores condições de segurança.

Em ambos os casos deve ser feita rapidamente uma verificação pela rede PEUGEOT.

i Em caso de substituição de rodas (pneus e rodas) tenha atenção para que estas estejam homologadas para o seu veículo. O funcionamento normal do sistema ABS pode manifestar-se por ligeiras vibrações no pedal dos freios.

! **Em caso de frenagem de emergência, pressione com força o pedal sem nunca diminuir o esforço.**

! Seu veículo é composto por um sistema de auxílio de frenagem que possibilita, no uso emergencial do pedal de freio, a potencialização do acionamento dos freios antecipando a atuação do sistema ABS e garantindo a dirigibilidade do veículo. Tal sistema pode ser percebido, em alguns casos, por um ruído característico proveniente do funcionamento do sistema.

Controle de tração inteligente*

Se presente no seu veículo, dispõe de um sistema de ajuda à motricidade em pisos escorregadios: o **controle de tração inteligente**.

Esta função detecta as situações de baixa aderência que possam dificultar as partidas e o avanço do veículo, por exemplo na lama.

Nestas situações, o **controle de tração inteligente** regula a patinagem das rodas dianteiras para otimizar a motricidade e o seguimento da trajetória do seu veículo.

5

* Conforme versão ou país.

Cintos de segurança

Cintos de segurança dianteiros

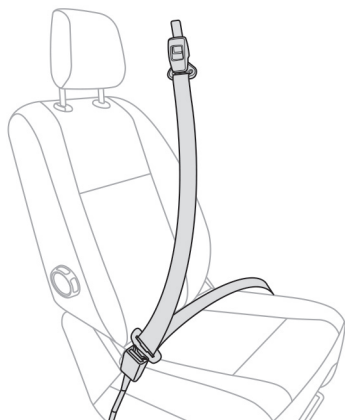

Os cintos de segurança dianteiros encontram-se equipados com um sistema de pré-tensão pirotécnica e limitador de esforço.

Este sistema permite melhorar a segurança dos lugares dianteiros, durante de colisões frontais e laterais. Dependendo da gravidade da colisão, o sistema de pré-tensão pirotécnica estica instantaneamente os cintos de segurança e fá-los aderir ao corpo dos ocupantes.

Os cintos com pré-tensão pirotécnica são ativados ao ligar a ignição.

O limitador de esforço atenua a pressão do cinto de segurança contra o tórax do ocupante, melhorando deste modo o nível de proteção.

Colocar

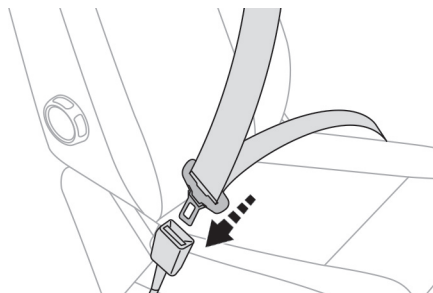

- ☞ Puxar o cinto e inserir o fecho na caixa de travamento.
- ☞ Verificar o fechamento correto puxando o cinto.

Retirar

- ☞ Pressionar o botão vermelho do encaixe.
- ☞ Acompanhar o enrolamento do cinto.

Regulagem em altura

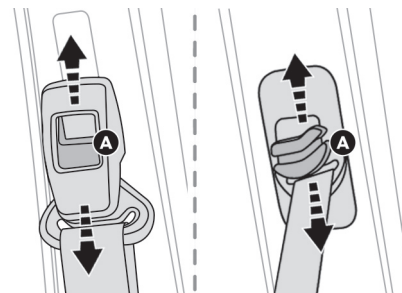

- ☞ Para fazer descer o ponto de fixação, deslocando o comando **A** para baixo, faça deslizar o conjunto.
- ☞ Para fazer subir o ponto de fixação, faça deslizar o conjunto para cima.

i A parte superior do cinto de segurança deve ficar colocada junto ao ombro.

Indicador(es) de não colocação/remoção do(s) cinto(s)*

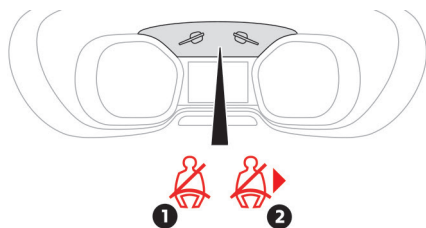

Se o seu veículo estiver equipado com 2 lugares individuais dianteiros:

1. Indicador de não colocação/remoção do cinto de segurança do condutor.
2. Indicador de não colocação/remoção do cinto de segurança do passageiro dianteiro.

Quando ligar a ignição, o(s) indicador(es) acende(m)-se no painel de instrumentos se o cinto correspondente não estiver colocado ou for retirado.



A partir de cerca de 20 km/h e durante dois minutos, a(s) luz(es) indicadora(s) acende(m)-se de forma intermitente acompanhada(s) por um sinal sonoro.



Passados estes dois minutos, a(s) luz(es) indicadora(s) permanece(m) acesa(s) enquanto o condutor ou o passageiro não colocarem o cinto de segurança.

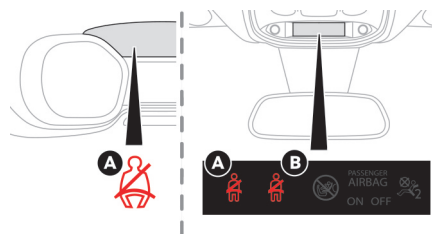

Se o seu veículo estiver equipado com um banco dianteiro de 2 lugares:

- A.** Indicador de não colocação/remoção do cinto de segurança lateral esquerdo (condutor).
- B.** Indicador de remoção dos cintos de segurança central e/ou lateral.

Ao ligar a ignição, a luz indicadora **A** acende-se se o cinto de segurança do condutor não estiver colocado ou for removido.

A luz indicadora **B** acende-se se o(s) cinto(s) de segurança central(ais) e/ou lateral(ais) for(em) removido(s).

i Conselhos

O condutor deve certificar-se que os passageiros utilizam corretamente os cintos de segurança e que os mesmos se encontram bem colocados antes de colocar o veículo em movimento.

Seja qual for o seu lugar no veículo, coloque sempre o cinto de segurança, mesmo para trajetos curtos.

Não inverta os cintos, pois nesse caso eles não assegurariam corretamente a sua função.

Os cintos de segurança estão equipados com um enrolador que permite o ajuste automático do comprimento do cinto à morfologia do utilizador. A arrumação do cinto de segurança efetua-se automaticamente sempre que este não estiver a ser utilizado.

Antes e depois da sua utilização, assegure-se de que o cinto está corretamente enrolado. A parte inferior do cinto deve estar posicionada o mais baixo possível sobre a bacia.

A parte superior deve estar posicionada na parte côncava do ombro.

Os enroladores estão equipados com um dispositivo de bloqueio automático durante de uma colisão, de uma frenagem de emergência ou do capotamento do veículo. É possível desbloquear o dispositivo puxando o cinto com força e soltando-o para que se enrolle ligeiramente.

Para ser eficiente, um cinto de segurança:

- deve ser mantido esticado o mais perto do corpo possível,
- deve ser puxado para a frente por um movimento regular, verificando que não fica enrolado,
- deve ser utilizado apenas por uma pessoa,
- não deve apresentar sinais de cortes ou de desgaste,
- não deve ser transformado ou modificado para não alterar o desempenho.

Dadas as regras de segurança em vigor, para qualquer intervenção nos cintos de segurança do seu veículo, dirija-se a rede PEUGEOT.

Solicite a verificação periódica dos seus cintos de segurança pela rede PEUGEOT e, especialmente, se os cintos apresentarem sinais de deterioração.

Limpe os cintos com água e sabão ou um produto de limpeza para têxteis, vendido na rede PEUGEOT.

Em caso de colisão

Em função da natureza e da importância das colisões, o dispositivo pirotécnico pode iniciar-se antes e independentemente do acionamento dos airbags. O acionamento dos pré-tensores é acompanhado por uma ligeira liberação de uma fumaça inofensiva e por um ruído, devido à ativação do cartucho pirotécnico integrado no sistema.

De qualquer forma, o indicador dos airbags acende-se.

Após uma colisão, solicite a verificação e eventual substituição do sistema de cintos de segurança pela rede PEUGEOT.

Airbags

Sistema concebido para contribuir para o reforço da segurança dos ocupantes em caso de colisões violentas. Os airbags completam a ação dos cintos de segurança equipados com limitador de esforço.

Nesse caso, os sensores eletrônicos registam e analisam as colisões frontais e laterais nas zonas de detecção de colisões:

- em caso de colisão violenta, os airbags disparam instantaneamente e contribuem para proteger melhor os ocupantes do veículo, e imediatamente após a colisão, os airbags esvaziam-se rapidamente, a fim de permitir a visibilidade, e a eventual saída dos ocupantes;
- em caso de uma colisão pouco violenta, de impacto no lado traseiro e em determinadas condições de capotamento, os airbags podem não disparar. O cinto de segurança contribui para assegurar a sua proteção nestas situações.

! Os airbags não funcionam com a ignição desligada.

Este equipamento é acionado apenas uma vez. Se ocorrer uma segunda colisão (durante do mesmo acidente ou outro acidente), o airbag não será acionado.

i O acionamento de um ou dos airbags é acompanhado por uma ligeira liberação de fumaça e de um ruído, devidos à ativação do cartucho pirotécnico integrado no sistema.

Esta fumaça não é nociva, mas pode ser irritante para as pessoas sensíveis.

O ruído da detonação devido ao acionamento de um ou dos airbags pode provocar uma ligeira diminuição da capacidade auditiva durante um breve período.

Zonas de detecção de colisão

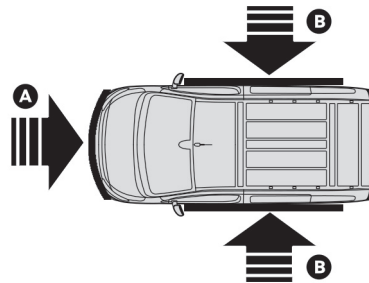

A. Zona de colisão frontal.

B. Zona de colisão lateral.

Airbags frontais

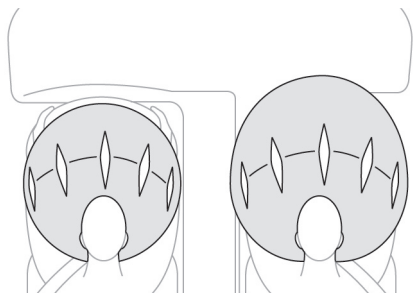

Sistema que protege, em caso de colisão frontal violenta, o condutor e o(s) passageiro(s) dianteiro(s), no sentido de limitar os riscos de traumatismo na cabeça e no tórax.

Para o condutor, está integrado no centro do volante; para o(s) passageiro(s) dianteiro(s), no painel de bordo por cima do porta-luvas.

Acionamento

São acionados, em caso de uma colisão frontal violenta aplicada em toda ou parte da zona de impacto frontal **A**, segundo o eixo longitudinal do veículo num plano horizontal e no sentido da parte da frente para a traseira do veículo.

O airbag frontal interpõe-se entre o tórax e a cabeça do ocupante dianteiro do veículo e o volante, do lado do condutor, e o painel de bordo, do lado do(s) passageiro(s), para amortecer a sua projecção para a frente.

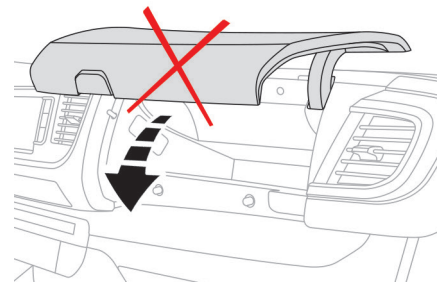

! Durante a condução, mantenha o porta-objetos fechado. Caso contrário poderá provocar lesões em caso de acidente ou de frenagem brusca.

! Conselhos

Para que os airbags frontais sejam totalmente eficazes, respeite as seguintes regras de segurança:

Adote uma posição sentada normal e vertical. Coloque o cinto de segurança do seu banco e posicione-o corretamente.

Não coloque nada entre os ocupantes dos assentos da frente e os airbags (criança, animal, objeto, ...), não fixe ou cole nada nem junto nem na trajetória de abertura dos airbags, isso poderia ocasionar lesões durante da abertura dos airbags.

Nunca modifique as definições de origem do seu veículo, principalmente na zona diretamente adjacente aos airbags.

Depois de um acidente ou do roubo do veículo, solicite a verificação dos sistemas dos airbags.

Qualquer intervenção nos sistemas dos airbags deverá ser efetuada exclusivamente na Rede PEUGEOT.

Mesmo cumprindo todas as precauções indicadas, não fica excluído o risco de ferimentos ou ligeiras queimaduras na cabeça, no peito ou nos braços, durante do acionamento de um airbag.

O Airbag enche-se de forma quase instantânea (alguns milissegundos) e, em seguida, esvazia-se no mesmo espaço de tempo, expulsando os gases quentes através dos orifícios previstos para o efeito.

Airbags frontais

Não conduza segurando o volante pelos seus raios ou deixando as mãos sobre a parte central do volante.

Não coloque os pés no painel de bordo, no lado do passageiro.

Não fume, porque o enchimento dos airbags pode provocar queimaduras ou riscos de ferimentos devido ao cigarro ou ao cachimbo. Nunca desmonte, fure ou submeta o volante a impactos violentos.

Não fixe ou cole nada no volante nem no painel de bordo, esta situação poderá ocasionar ferimentos durante do acionamento dos airbags.

Os painéis das portas dianteiras possuem sensores de colisões laterais.

Uma porta danificada ou qualquer intervenção não-conforme (alteração ou reparação) nas portas dianteiras ou na sua guarnição interna pode comprometer o funcionamento dos sensores - Risco de mau funcionamento dos airbags laterais!

Este tipo de intervenções devem ser realizadas exclusivamente pela rede PEUGEOT.

5

Generalidades sobre as cadeiras para crianças*

Preocupação constante da PEUGEOT durante a concepção do seu veículo, a segurança dos seus filhos depende também de si.

As crianças pequenas não são adultos em miniaturas: até a idade de aproximadamente 7 a 8 anos, a proporção de peso entre a cabeça e as demais partes do corpo é diferente da dos adultos.

Quando ocorre uma forte desaceleração ou um choque, o peso da cabeça e a relativa fraqueza dos músculos do pescoço podem causar-lhes graves ferimentos vertebrais.

É por esse motivo que a maioria dos países regulamenta não só o transporte de crianças em veículos, mas também a venda e utilização de sistemas de proteção por faixa de peso e/ou idade.



A red circle with a diagonal slash through it, containing a white silhouette of a child in a car seat. The word 'AIRBAG' is written in red above the child. To the left of the circle is a red exclamation mark.

ATENÇÃO. Não instale a cadeira para crianças de nenhum tipo e em nenhuma posição do banco dianteiro, pois o airbag do banco dianteiro para passageiros não pode ser neutralizado. Em caso de acidente e acionamento do airbag, a criança pode sofrer ferimentos graves, inclusive com risco de morte.

* As regras de transporte de crianças são específicas de cada país. Consulte a legislação em vigor no seu país.

Transporte de crianças na dianteira*

! Todas as versões são equipadas com airbag para os passageiros do banco dianteiro sem a possibilidade de neutralização do mesmo.

Devido a natureza para transporte de cargas o banco dianteiro para passageiros não possui regulagem de posição longitudinal, impossibilitando o maior afastamento do banco em relação ao painel.

Pelas condições citadas acima crianças menores de 10 anos e com peso inferior a 36 kg não podem ser transportadas em qualquer posição do banco dianteiro, independente do uso de dispositivos adequados ao seu transporte. Em caso de acidente com acionamento do airbag a criança pode sofrer ferimento graves, inclusive com risco de morte.



A etiqueta de aviso situada de cada lado da para sol do passageiro reforça esta instrução.

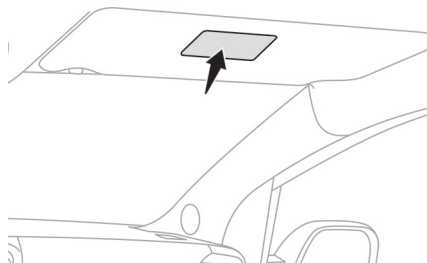

!



ATENÇÃO. Não instale a cadeira para crianças de nenhum tipo e em nenhuma posição do banco dianteiro, pois o airbag do banco dianteiro para passageiros não pode ser neutralizado. Em caso de acidente e acionamento do airbag, a criança pode sofrer ferimentos graves, inclusive com risco de morte.

* Consulte a legislação em vigor no seu país, antes de instalar a criança neste lugar

5

Conselhos de condução

Respeite o código da estrada e seja vigilante independentemente das condições de circulação.

Mantenha a sua atenção à circulação e as suas mãos no volante para estar preparado para reagir a qualquer momento e em qualquer eventualidades.

Durante de um longo trajeto, é recomendado que efetue uma pausa a cada duas horas.

Em caso de mau tempo, adote uma condução suave, antecipe as frenagens e aumente as distâncias de segurança.

Condução em piso alagado

Não é recomendado a condução em piso alagado uma vez que poderá danificar gravemente o motor, a caixa de marchas e os sistemas elétricos do seu veículo.

Se tiver, imediatamente, de passar num local inundado:

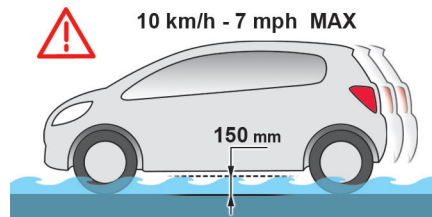

- verifique que a profundidade de água não exceda 15 cm, tendo em consideração as ondulações que possam ser causadas por outros utilizadores,
- circule lentamente sem parar. Não ultrapasse, em caso algum, a velocidade de 10 km/h,
- não pare nem desligue o motor.

À saída de um local com piso alagado, assim que as condições de segurança o permitirem, freie ligeiramente algumas vezes para secar os discos e as pastilhas de freio.

Em caso de dúvida sobre o estado do seu veículo, consulte a rede PEUGEOT.

Importante!

! Nunca circule com o freio de estacionamento puxado - Risco de aquecimento excessivo e danos ao sistema de frenagem!

Risco de incêndio!

Uma vez que o sistema de escape do seu veículo fica muito quente, mesmo vários minutos após a parada do motor, não estacione ou deixe veículo parado com o motor em funcionamento em cima de materiais inflamáveis, como ervas, folhas, etc...

! Nunca deixe um veículo sem vigilância, com o motor em funcionamento. Se necessitar de sair do veículo, com o motor em funcionamento, puxe o freio de estacionamento e coloque a caixa de marchas em ponto morto.

Para garantir a durabilidade do seu veículo e para sua segurança, lembre-se de que o seu veículo é conduzido com alguns cuidados, descritos em seguida:

Carregue o veículo corretamente

Para não desequilibrar o veículo, a carga deverá estar centralizada e a sua parte mais pesada deverá estar acomodada o mais baixo possível e a frente das rodas traseiras.

O carregamento implica, também, respeitar a carga máxima dos ganchos de fixação.

A carga deverá ficar fortemente fixa. Uma carga que não esteja corretamente fixa no interior do veículo pode perturbar o comportamento do mesmo e criar um risco de acidente.

! Respeite a capacidade de carga (lotação) dependendo da versão do seu veículo. A capacidade de carga inclui também o peso do motorista, dos passageiros, de seus pertences e de acessórios ou equipamentos adicionais. Consulte a seção correspondente para a tabela de Massas e Cargas.

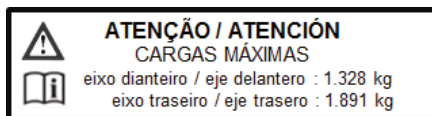

Manobre com cuidado, a baixa velocidade

As dimensões do seu veículo são muito diferentes das de um veículo de passageiros em termos de largura, altura mas também de comprimento e alguns obstáculos continuam a ser difíceis de identificar.

Manobre com cuidado.

Antes de virar, verifique a ausência de obstáculos a meia altura na parte lateral.

Antes de recuar, verifique a ausência de obstáculos na parte superior traseira.

Atenção às dimensões externas com a montagem de escadas.

Conduza o veículo com cuidado e de forma eficaz

Efetue as curvas com suavemente.

Anteça a frenagem porque a distância de parada é aumentada, principalmete em estradas molhadas e com gelo.

Tenha atenção às entradas de vento nas partes laterais do veículo.

Uma boa eco-condução permite economizar combustível; efetue uma aceleração progressiva, anteça os reduções e adapte a sua velocidade conforme as situações.

Indique com uma antecipaçaõ suficiente as suas alterações de direçaõ para ser visto pelos outros motoristas.

Seja cuidadoso

Os pneus devem apresentar o nível mínimo da pressão indicada na etiqueta, ou mesmo com um enchimento superior em 0,2 a 0,3 bars para os trajetos mais longos.

Após se ter assegurado de que não existe nenhum obstáculo que possa perturbar o fechamento, acompanhe o seu movimento a uma velocidade adequada até ao fechamento das portas.

Partida-parada do motor Chave simples ou Chave com telecomando*

Contator

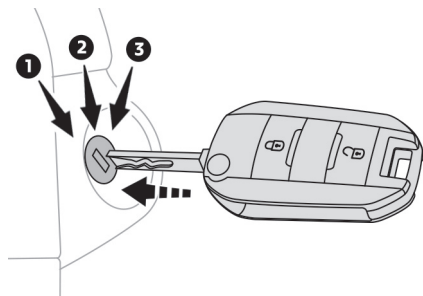

1. Posição **Stop**.
2. Posição **Contato**.
3. Posição **Partida**.

Partida com a chave



O freio de estacionamento deve estar acionado.



- ☞ Veículo equipado com uma caixa manual, coloque a alavanca de marchas em ponto morto e, em seguida, pressione a fundo o pedal da embreagem.

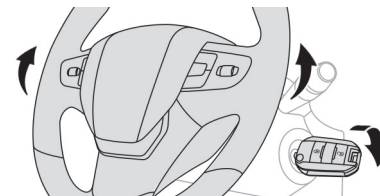

- ☞ Insira a chave na ignição. O sistema reconhece o código de partida.
- ☞ Desbloqueie a coluna de direção rodando simultaneamente o volante e a chave.

i Em certos casos, poderá ser levado a rodar o volante com força para manobrar as rodas (por exemplo se as rodas estiverem voltadas contra um passeio).

* Conforme versão ou país.

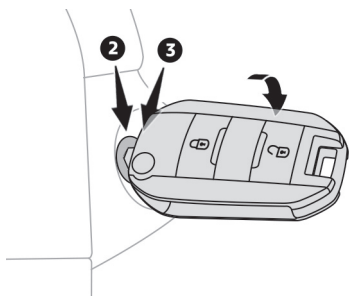

☞ Rode a chave para a posição **2**, ligue a ignição, para ativar o dispositivo de pré-aquecimento do motor.



☞ Espere que a luz indicadora do painel de instrumentos se apague e depois acione o motor de partida rodando a chave para a posição **3** até a partida do motor, sem acelerar. Logo que o motor entrar em funcionamento, solte a chave.

i A luz indicadora não se acende se o motor já estiver quente. Em determinadas condições climáticas, é recomendado que siga estas preconizações:

- Em condições temperadas, não aqueça o motor com o veículo parado mas efetue a partida imediatamente e circule em regime moderado.
- Em condições de Inverno, ao ligar a ignição a duração de acendimento da luz indicadora de pré-aquecimento é prolongada, aguarde que esta se apague antes de efetuar a partida.
- Em **condições de Inverno muito severas** (com temperaturas inferiores a -23°C), para garantir o bom funcionamento e longevidade dos elementos mecânicos do seu veículo, motor e caixa de marchas, **deixe o motor em funcionamento durante 4 minutos** antes de efetuar a partida do veículo.

Nunca deixe funcionar o motor num local fechado sem arejamento suficiente: os motores térmicos emitem gases de escape tóxicos, tal como o monóxido de carbono. Perigo de intoxicação e de morte.

! Se a partida do motor não for efetuado imediatamente, desligue a ignição. Espere alguns instantes antes de voltar a dar a partida. Se ao fim de algumas tentativas não for possível efetuar a partida do motor, não insista: arrisca-se a danificar o motor de partida e o motor. Dirija-se à rede PEUGEOT.

! Para evitar qualquer risco de bloqueio dos pedais:

- utilize apenas tapetes adaptados às fixações já presentes no veículo; a sua utilização é imperativa,
 - nunca sobreponha vários tapetes.
- A utilização de tapetes não homologados pela PEUGEOT pode impedir o acesso aos pedais e prejudicar o funcionamento do regulador/limitador de velocidade. Os tapetes homologados pela PEUGEOT têm duas fixações situadas por baixo do assento.

Parada com a chave

- ☞ Imobilize o veículo.

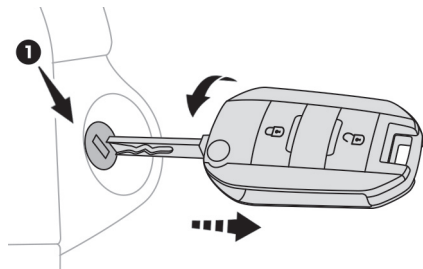

- ☞ Rode a chave para a posição **1 (Stop)**.
- ☞ Retire a chave da ignição.
- ☞ Para travar a coluna de direção, manobre o volante até este bloquear.

i Para facilitar o desbloqueio da coluna de direção, é aconselhável colocar as rodas dianteiras no eixo do veículo antes de desligar o motor.

- (!)** ☞ Verifique se o freio de estacionamento está corretamente acionado, principalmente num terreno inclinado.

! Nunca desligue a ignição antes da imobilização completa do veículo.

i Quando sair do veículo, conserve a chave e tranque as portas. Por medida de segurança (crianças a bordo), nunca saia do veículo sem a sua chave, mesmo que por um curto espaço de tempo.

! Quando se desliga o motor perde-se a assistência à frenagem.

i Evite pendurar um objeto pesado na chave, tornando-a pesada sobre o seu eixo no contator o que poderá provocar um problema de funcionamento.

i Esquecimento da chave

Em caso de esquecimento da chave no contator na posição **2 (Contato)**, o corte de ignição ocorre automaticamente ao fim de uma hora.

Para ligar novamente a ignição, rode a chave para a posição **1 (Stop)** e, de seguida, novamente para a posição **2 (Contato)**.

Proteção anti-roubo

Antipartida eletrônico

As chaves possuem um chip eletrônico que possui um código secreto. Ao ligar a ignição, este código deve ser reconhecido para que a partida seja possível.

Este antipartida eletrônico bloqueia o sistema de controle do motor, alguns instantes após o desligar da ignição e impede a partida do motor por intrusão. No caso de problema de funcionamento é advertido através de uma mensagem na tela do painel de instrumentos.

Nesse caso, não é possível efetuar a partida do veículo; consulte assim que possível a rede PEUGEOT.

! Por motivos de segurança ou de roubo, nunca deixe a sua chave eletrônica no interior do veículo, mesmo quando permanecer perto do mesmo.

É recomendável que a guarde consigo.

Freio de estacionamento

Engrenamento

- Com o pé no freio, puxe a alavanca do freio de estacionamento para imobilizar o veículo.

Desengrenamento em terreno plano

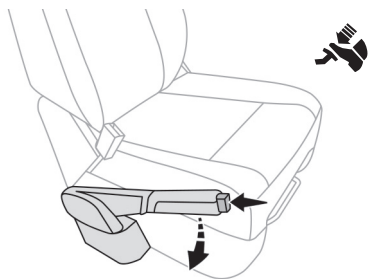

- Com o pé no freio, puxe ligeiramente a alavanca do freio de estacionamento, pressione o botão de desativação e, em seguida, baixe totalmente a alavanca.



Com o veículo em movimento, o acendimento deste indicador, acompanhado por um sinal sonoro e por uma mensagem, indica que o freio continua engrenado ou que foi mal desengrenado.



Durante de um estacionamento numa ladeira ou numa forte inclinação com um veículo carregado, vire as rodas contra o passeio para as bloquear e, em seguida, engrene o freio de estacionamento.

Se o seu veículo estiver equipado com uma caixa manual, engrene uma marcha e, em seguida, desligue a ignição.



Pressionar o pedal do freio facilita o engrenamento/desengrenamento do freio de estacionamento manual.

Assistente de partida em subidas*

Sistema que mantém o veículo imobilizado por um curto espaço de tempo (cerca de 2 segundos) durante de uma partida em subidas, o tempo suficiente para passar do pedal de freio para o pedal do acelerador.

Só está ativo quando:

- o veículo está completamente imobilizado com o pé no pedal de freio,
- a porta do condutor se encontra fechada.

Este sistema de ajuda de partida em subidas não pode ser desativado.



Não saia do veículo durante a fase de manutenção temporária de ajuda a partida subidas.

Se necessitar de sair do veículo com o motor em funcionamento, engrene manualmente o freio de estacionamento e, em seguida, certifique-se de que o indicador do freio de estacionamento se encontra aceso.

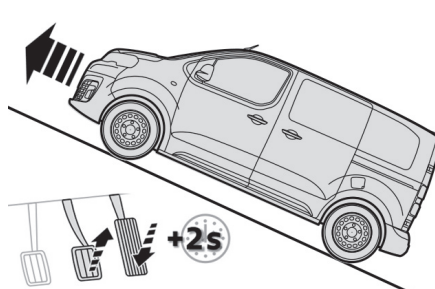

Em subidas, com o veículo imobilizado, este é mantido durante um curto período de tempo durante da libertação do pedal de freio.

- ☞ Coloque a alavanca na primeira marcha ou em ponto morto.

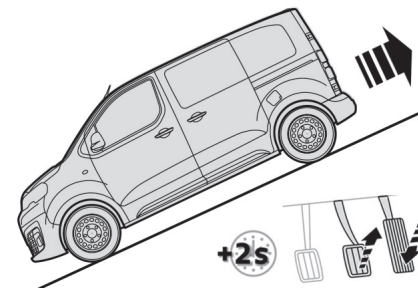

Em descidas, com o veículo imobilizado e marcha a ré engrenada, este é mantido durante um curto período de tempo, durante da libertação do pedal de freio.

Anomalia de funcionamento



Quando ocorrer uma anomalia no sistema, o indicador acende-se acompanhado por uma mensagem. Consulte rapidamente a rede PEUGEOT para verificação do sistema.

* Conforme versão ou país.

Caixa manual de 6 marchas

Passagem da 5ª ou da 6ª marcha

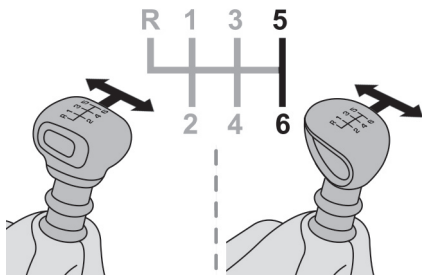

- ☞ Desloque completamente a alavanca de marchas para a direita para engrenar corretamente a 5ª ou 6ª marcha.

! O não cumprimento desta preconização pode danificar definitivamente a caixa de marchas (engrenamento da 3ª ou 4ª marcha inadvertidamente).

Passagem para marcha a ré

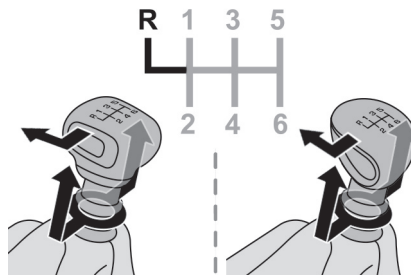

- ☞ Eleve o anel sob o punho e desloque a alavanca de marchas para a esquerda e, em seguida, para a frente.

! Engrene a marcha a ré apenas com o veículo parado e o motor em marcha lenta.

- i** Por motivos de segurança e para facilitar a partida do motor:
 - selecione sempre o ponto-morto,
 - pressione o pedal da embreagem.

Indicador de mudança de marcha (GSI)*

Sistema que permite reduzir o consumo de combustível ao preconizar a marcha mais adequada.

Conforme a situação de condução e o equipamento do veículo, o sistema pode preconizar que salte uma ou várias marcha(s).

Podem seguir esta indicação sem passar pelas marchas intermediárias

! As indicações de engrenamento de uma marcha não devem ser consideradas obrigatórias. Com efeito, a configuração da estrada, a densidade da circulação e a segurança constituem elementos determinantes na escolha da melhor marcha. O sistema do indicador de mudança de marcha não substitui a vigilância do condutor.

i Esta função não pode ser desativada.

Exemplo:

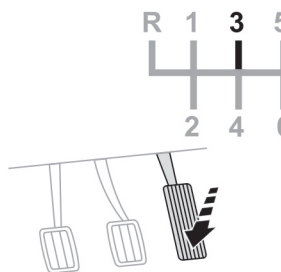

- O veículo encontra-se na terceira marcha
- Pressione o pedal do acelerador.

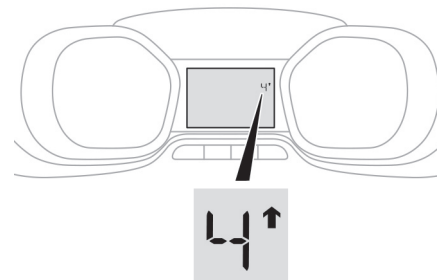

- O sistema pode propor o engrenamento de uma marcha superior.

A informação é apresentada no painel de instrumentos sob a forma de uma seta.

Nos veículos equipados com caixa de marchas manual, a seta pode ser acompanhada pela marcha preconizada.

i O sistema adapta as instruções de mudança de marcha em função das condições restantes (inclinação, carga, ...) e das solicitações do condutor (solicitação de potência, aceleração, frenagem, ...).

O sistema não propõe, em caso algum:

- o engrenamento da primeira marcha,
- o engrenamento da marcha a ré.

* Conforme versão ou país.

Limitador de velocidade ("LIMIT")*

Sistema que impede que o veículo ultrapasse a velocidade programada pelo condutor.

Quando a velocidade limite for atingida, uma pressão suplementar no pedal do acelerador não produz qualquer efeito.

i O valor da velocidade programada permanece na memória após desligar a ignição.

! O limitador não pode, em caso algum, substituir o respeito das limitações de velocidade, nem a vigilância do condutor.

Comandos no volante

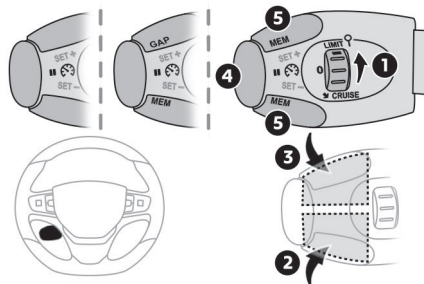

1. Seleção do modo limitador.
2. Redução da velocidade programada.
3. Aumento da velocidade programada.
4. Ativação/Pausa do limitador.



i Ao pressionar com força o pedal do acelerador, para além do ponto de resistência, é possível ultrapassar momentaneamente a velocidade programada.

Visualizações no painel de instrumentos

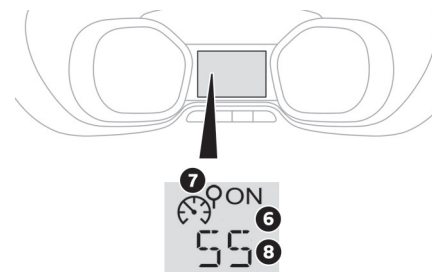

6. Indicação de ativação/pausa do limitador
7. Indicação de seleção do modo limitador.
8. Valor da velocidade de referência



i Para regressar à velocidade programada, basta liberar o pedal do acelerador até a velocidade da limitação programada ser novamente atingida.

* Conforme versão ou país.

6

Marcha / Pausa

O **acionamento** do limitador necessita de uma velocidade programada de, pelo menos, 30 km/h. A **colocação em pausa** do limitador é obtida por ação no comando.

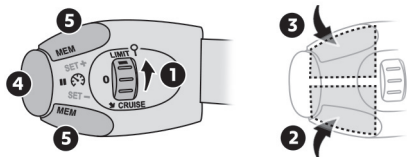

- ☞ Rode o botão **1** para a posição **"LIMIT"**: a seleção do modo limitador é realizada, sem que este seja acionado (Pausa).
- ☞ Ative o limitador, pressionando a tecla **4**, se a velocidade visualizada for conveniente (por padrão, a última velocidade programada).
- ☞ Pode interromper momentaneamente o limitador pressionando novamente a tecla **4**: a tela confirma a parada (Pausa).

Ultrapassagem temporária da velocidade programada

- ☞ Pressione **com força** o pedal do acelerador e ultrapasse o **ponto de resistência** para ultrapassar o limite de velocidade programado.

O limitador é neutralizado momentaneamente e a velocidade programada visualizada fica intermitente.

Um sinal sonoro acompanha a intermitência da velocidade quando a ultrapassagem do limite de velocidade não se dever a uma ação do condutor (forte inclinação...).

Assim que o veículo recuperar o nível de velocidade programado, o limitador funciona novamente: a visualização da velocidade regressa ao estado fixo.

Parada

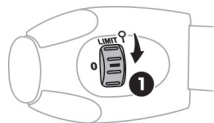

- ☞ Rode o botão **1** para a posição **"0"**: As informações associadas ao limitador de velocidades deixam de ser apresentadas.

Anomalia de funcionamento



O acendimento intermitente de traços assinala um problema de funcionamento do limitador. Solicite a verificação pela rede PEUGEOT.

! Em caso de forte aceleração, tal como numa descida, por exemplo, o limitador de velocidade não poderá impedir o veículo de ultrapassar a velocidade programada. O limitador é neutralizado momentaneamente e a velocidade programada visualizada acende-se de forma intermitente. Um sinal sonoro acompanha a intermitência da velocidade quando a ultrapassagem do limite de velocidade não se dever a uma ação do condutor.

! A utilização de tapetes não homologados pela PEUGEOT pode perturbar o funcionamento do limitador de velocidade. Para evitar qualquer risco de bloqueio dos pedais:

- procure a correta fixação dos tapetes,
- nunca sobreponha vários tapetes.

Regulador de velocidade ("CRUISE")*

Sistema que mantém automaticamente a velocidade do veículo no valor programado pelo condutor, sem ação no pedal do acelerador.

i Desligar a ignição anula qualquer valor de velocidade programado.

! O regulador não pode, em caso algum, substituir o respeito pelas limitações de velocidade, nem a vigilância do condutor. Recomendamos que posicione sempre os pés junto aos pedais.

Comandos no volante

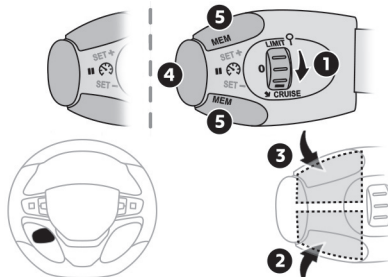

1. Seleção do modo regulador
2. Programação de uma velocidade / Redução do valor.
3. Programação de uma velocidade / Aumento do valor.
4. Pausa/retoma da regulação

Visualizações no painel de instrumentos

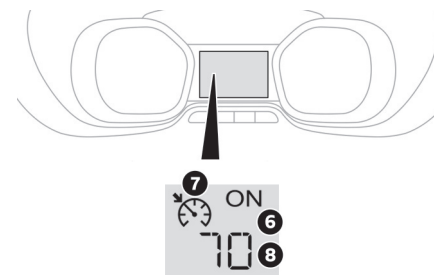

6. Indicação de ativação/pausa do regulador
7. Indicação de seleção do modo regulador.
8. Valor da velocidade de referência

6

Ligar

O **acionamento** do regulador é manual: necessita de uma velocidade mínima do veículo de 40 km/h.

Se o seu veículo estiver equipado com uma caixa manual, deve ser engrenada pelo menos a terceira ou quarta marcha.

* Conforme versão ou país.

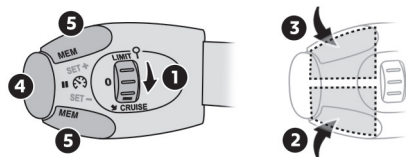

- ☞ Rode o botão 1 para a posição "CRUISE": a seleção do modo regulador é realizada, sem que este seja colocado em funcionamento (Pausa).
 - ☞ Pressione a tecla 2 ou 3: a velocidade atual do seu veículo passa a ser a velocidade de referência.
- O regulador encontra-se ativado (ON).

i Ao pressionar o pedal do acelerador, é possível ultrapassar momentaneamente a velocidade programada. Para regressar à velocidade programada basta, então, diminuir a pressão no pedal do acelerador até a velocidade de regulação programada ser novamente atingida.

Ultrapassagem da velocidade programada

Em caso de ultrapassagem da velocidade programada, a velocidade visualizada acende-se de forma intermitente. Assim que o veículo recuperar o nível da velocidade programada, a velocidade visualizada passa para o estado fixo.

Desligar

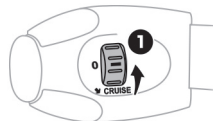

- ☞ Rode o botão 1 para a posição "0": A visualização das informações associadas ao regulador de velocidade deixa de ser apresentada.

! Em caso de descida acentuada, o regulador de velocidade não poderá impedir o veículo de ultrapassar a velocidade programada. Em caso de subida acentuada ou de reboque, a velocidade programada poderá não ser atingida ou mantida.

Anomalia de funcionamento



O acendimento intermitente de traços assinala um problema de funcionamento do regulador. Solicite a verificação pela rede PEUGEOT.

! Quando a regulação se encontra acionada, tenha atenção se mantiver pressionada uma das teclas de modificação da velocidade programada: poderá resultar numa mudança muito rápida da velocidade do seu veículo. Não utilize o regulador de velocidade em estradas escorregadias ou com tráfego intenso.

! A utilização de tapetes não homologados pela PEUGEOT pode perturbar o funcionamento do limitador de velocidade. Para evitar qualquer risco de bloqueio dos pedais:

- procure posicionar os tapetes corretamente,
- nunca sobreponha vários tapetes.

Detector de distração*

É recomendado que efetue uma pausa assim que se sentir cansado ou, pelo menos, a cada duas horas.

Conforme a versão, a função engloba o sistema "Indicador de tempo de condução" isolado ou completado pelo sistema "Alerta de atenção do condutor".

Indicador de tempo de condução

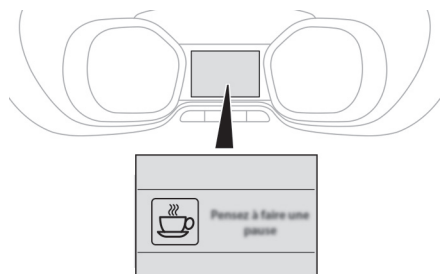

Este alerta traduz-se na visualização de uma mensagem que lhe propõe que seja efetuada uma pausa, acompanhada por um sinal sonoro. Se o condutor não seguir esta recomendação, o alerta é repetido todas as horas até à parada do veículo.

! Estes sistema não pode, em caso algum, substituir a vigilância do condutor. Não conduza se se sentir cansado.

! O sistema aciona um alerta assim que detectar que o condutor não efetua nenhuma pausa há mais de duas horas de condução a uma velocidade superior a 65 km/h.

O sistema é reinicializado se verificar uma das condições seguintes:

- motor em funcionamento, veículo imobilizado há mais de 15 minutos,
- ignição desligada há alguns minutos,
- cinto de segurança do condutor removido e a respectiva porta aberta.

i Quando a velocidade do veículo for inferior a 65 km/h, o sistema é colocado em vigilância. O tempo restante é novamente contabilizado a partir do momento em que a velocidade for superior a 65 km/h.

6

* Conforme versão ou país.

Reservatório de combustível

Capacidade do reservatório: cerca de **69** litros.

Abertura

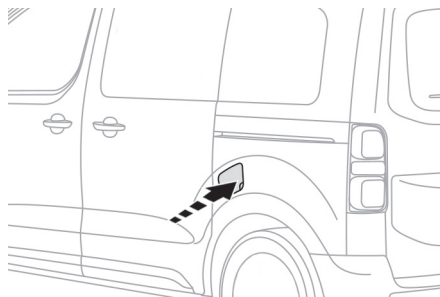

- ☞ **Desligue imediatamente o motor.**
- ☞ Abra a tampa do reservatório de combustível.

Enchimento

O enchimento de combustível deverá ser superior a 8 litros para ser tido em conta pela sonda de combustível.

A abertura do tampão poderá dar origem a um ruído de aspiração de ar. Esta depressão, totalmente normal, é provocada pela estanqueidade do circuito de combustível.

- ☞ Selecione a bomba correspondente ao combustível de acordo com a motorização do seu veículo (indicado pela etiqueta colada na portinhola).

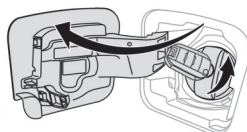

- ☞ Se o seu veículo estiver equipado com uma chave, introduza-a na tampa e, em seguida, rode a chave para a esquerda.

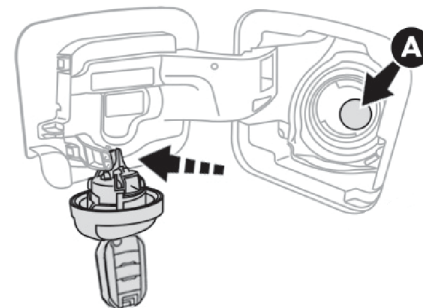

- ☞ Retire a tampa girando no sentido anti-horário e, em seguida, coloque-o no respectivo suporte (situado na portinhola).
- ☞ Introduza a pistola no bocal **A** até chegar ao batente.
- ☞ Efetue a operação de enchimento. Não insista além do terceiro corte da pistola, uma vez que poderia provocar problemas de funcionamento.
- ☞ Volte a colocar a tampa no respectivo local girando no sentido horário para fechar o bocal de abastecimento.
- ☞ Empurre a portinhola para fechar.

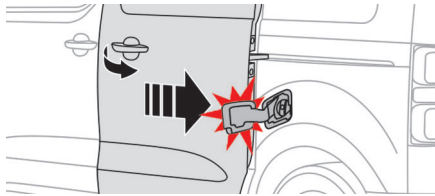

! Se presente no seu veículo, não abrir a porta lateral esquerda porque poderá danificar a tampa do reservatório de combustível durante do enchimento.

O seu veículo encontra-se equipado com um catalisador que reduz as substâncias nocivas dos gases de escape.

! No caso de abastecer combustível que não seja adequado à motorização do seu veículo, é indispensável drenar o reservatório antes de colocar o motor em funcionamento.

Nível mínimo de combustível



Quando é atingido o nível mínimo do reservatório, este indicador acende-se no painel de instrumentos, acompanhado por um sinal sonoro e uma mensagem.

Durante do primeiro acendimento, restam-lhe menos de 8 litros no reservatório. Reponha, imediatamente, o nível de combustível para evitar que o veículo pare.

Corte de alimentação de combustível

O seu veículo encontra-se equipado com um dispositivo de segurança que corta a alimentação de combustível em caso de colisão.

Combustível utilizado pelos motores a Diesel

Os motores a Diesel deste veículo são compatíveis com os biocombustíveis em conformidade com o especificado pela Agência Nacional do petróleo (ANP)

B10

Diesel que cumpra a resolução 50/2013 da ANP ou regulamentação vigente em mistura com um biodiesel que cumpra a resolução 45/2014 da ANP ou regulamentação vigente (incorporação possível de 0 a 10% de Éster Metílico de Ácidos Graxo),

BX

a

A utilização de combustível **BX a B30** que cumpram a resolução 30/2016 da ANP ou regulamentação vigente é possível com o seu motor Diesel. No entanto, esta utilização, mesmo que ocasional, necessita da aplicação rigorosa das **condições de manutenção específicas**, denominadas de "**Utilizações Severas**".

B30

Para mais informações, consulte um revendedor CITROËN ou uma oficina qualificada.

DIESEL

Argentina
GRADO 3

Brasil
S10

Uruguay
S10/S50

! A utilização de um outro tipo de (bio) combustível (óleos vegetais ou animais, puros ou diluídos, combustível doméstico, etc.) é estritamente proibida (risco de danos no motor e no sistema de combustível).

i Apenas é autorizada a utilização de aditivos combustíveis Diesel homologados pela PSA que respeitem a norma B71 5000.

i Não adicionar gasolina ao óleo Diesel para melhorar a viscosidade do mesmo. Este procedimento provocaria sérios danos ao sistema de injeção do veículo.

! A fim de prevenir danos no motor devido à oxidação/envelhecimento do combustível, evitar a parada do veículo por mais de 2 meses.

Caso a parada seja inevitável, encher o tanque de combustível previamente e, antes da reutilização do veículo, substituir todo o combustível do tanque e da linha de alimentação do motor, bem como o filtro de combustível.

! Utilizar somente combustível especificado **Diesel S-10** com um percentual de enxofre de até **10 ppm** e com percentual de Biodiesel conforme especificado pela Agência Nacional do Petróleo (ANP).

A utilização de outros produtos ou misturas pode danificar de modo irreversível o motor com a consequente perda de validade da garantia pelos danos causados.

Em caso de abastecimento acidental com outros tipos de combustível, não ligar o motor e efetuar o esvaziamento do reservatório de combustível.

Se, pelo contrário, o motor funcionou por um brevíssimo período, é indispensável esvaziar, além do reservatório de combustível, todo circuito de alimentação.

Modo economia de energia

Sistema que gere a duração de certas funções para preservar uma carga suficiente da bateria. Depois da parada do motor, são ainda utilizáveis, por um período acumulado máximo de cerca de quarenta minutos, funções como o sistema áudio, os limpavidros, os faróis baixos, as luzes do teto, etc.

Entrada no modo

Uma mensagem de entrada em modo economia de energia aparece na tela do painel de instrumentos e as funções ativas são postas em suspenso.

Se uma comunicação telefónica tiver sido iniciada ao mesmo tempo, esta será mantida durante cerca de 10 minutos com o kit mãos-livres do seu auto-rádio.

Saída do modo

Essas funções serão reativadas automaticamente na próxima utilização do veículo.

Para utilizar imediatamente estas funções, ligue o motor e deixe-o funcionar:

- menos de dez minutos, para dispor de equipamentos durante cerca de cinco minutos,
- mais de dez minutos, para as conservar durante cerca de trinta minutos.

Respeitar os tempos de partida do motor para garantir um carregamento correto da bateria.

Não utilizar de forma repetida e continuar o nova partida do motor para recarregar a bateria.

Uma bateria descarregada não permite a partida do motor.

Para mais informações sobre a **Bateria de 12 V**, consulte a seção correspondente.

Modo de corte de energia

Sistema que gere a utilização de determinadas funções em relação ao nível de energia restante na bateria.

Com o veículo em movimento, o corte de energia neutraliza temporariamente algumas funções, tais como o ar condicionado, a desembaçamento do vidro traseiro...

As funções neutralizadas são reativadas automaticamente assim que as condições o permitirem.

Substituir uma palheta do limpavidros

Antes de proceder à desmontagem de uma palheta dianteira

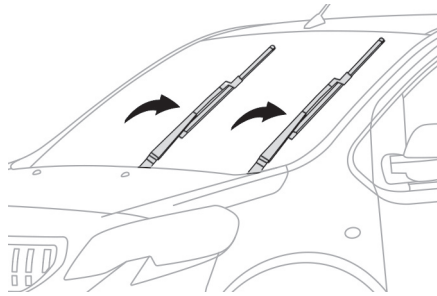

- ☞ No minuto após desligar a ignição, acione o comando do limpavidros para posicionar as palhetas no centro do para-brisas.

Desmontagem

- ☞ Eleve o braço correspondente.
- ☞ Desencaixe a palheta e retire-a.

Montagem

- ☞ Instale a nova palheta correspondente e fixe-a.
- ☞ Rebata o braço com precaução.

Após a montagem de uma palheta dianteira

- ☞ Ligue a ignição.
- ☞ Acione novamente o comando do limpavidros para arrumar as palhetas.



PEUGEOT e TOTAL, UMA PARCERIA AO SERVIÇO DO DESEMPENHO!

Em 2015, a PEUGEOT assina o seu regresso ao Rally-Raid, uma das disciplinas automóveis mais difíceis do mundo. Para obter os melhores desempenhos durante destas provas, as equipas da PEUGEOT Sport escolheram TOTAL QUARTZ para o PEUGEOT 2008 DKR, um lubrificante de elevada tecnologia que protege o motor nas condições mais extremas.

TOTAL QUARTZ protege o seu motor contra os efeitos do tempo.

TOTAL QUARTZ Ineo First é um lubrificante de muito elevado desempenho, proveniente do trabalho conjunto das equipas R&D PEUGEOT e Total. Especialmente formulado para as motorizações dos veículos PEUGEOT, a sua tecnologia inovadora permite reduzir significativamente as emissões de CO₂ e proteger de forma eficaz o seu motor contra o entupimento.

PEUGEOT PREFERE TOTAL



Capô

Abertura

- ☞ Abra a porta.

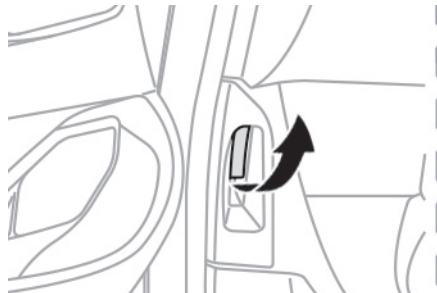

- ☞ Puxe para si o comando, situado na parte inferior da coluna da porta.

! Em caso de vento forte, não abra o capô. Com o motor quente, manobre com cuidado o comando exterior e a vareta de suporte do capô (risco de queimadura).

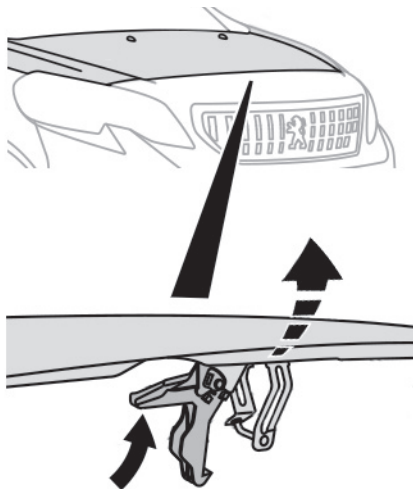

- ☞ Incline o comando para cima e depois levante o capô.

! O motoventilador pode entrar em funcionamento, mesmo depois do motor parar. Tenha cuidado para que a hélice não toque em objetos nem em vestuário.

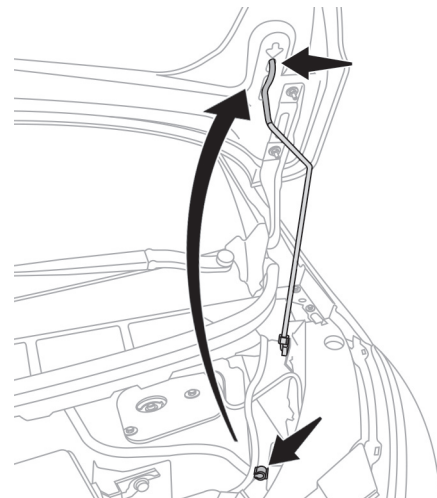

- ☞ Desencaixe a vareta de suporte e fixe-a no entalhe para manter o capô aberto.

Fechamento

- ☞ Retire a vareta de suporte do entalhe.
- ☞ Volte a colocar a vareta no seu lugar.
- ☞ Baixe o capô e deixe-o cair para travar.
- ☞ Verifique se o capô está bem travado.

Motor Diesel

1. Reservatório do lava-vidros
2. Reservatório do líquido de arrefecimento.
3. Abastecimento de óleo do motor.
4. Vareta de óleo do motor.
5. Bomba de purga*.
6. Abastecimento de líquido dos freios.
7. Bateria.
8. Ponto de massa remoto (borne "-").
9. Caixa de fusíveis.
10. Reservatório do líquido de direção assistida.
11. Filtro de ar.

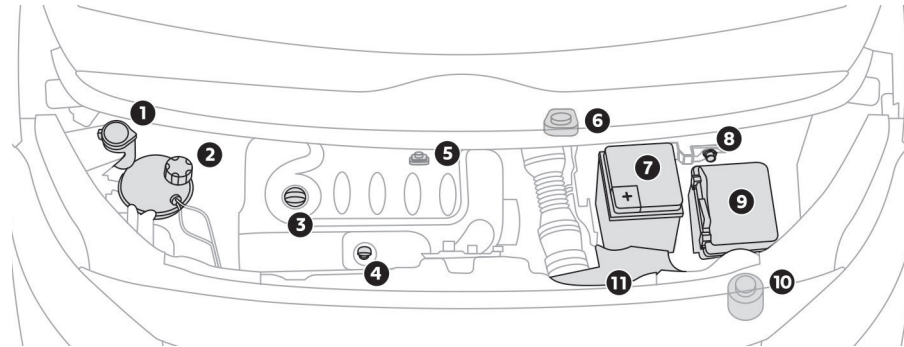

! Quando o circuito de Diesel se encontra sob alta pressão:

- Nunca efetue nenhuma intervenção no circuito.
- Os motores HDi recorrem a uma tecnologia avançada.

Todas as intervenções requerem uma qualificação específica, garantida pela rede PEUGEOT.

Este motor é um exemplo fornecido a título indicativo. A localização da vareta de medição do óleo e do enchimento do óleo motor podem variar.



Para não danificar os componentes elétricos do veículo, é expressamente **proibido** utilizar a lavagem a alta pressão no compartimento do motor.

7

* Conforme a motorização.

Verificação dos níveis

Verifique com regularidade todos estes níveis segundo o plano de manutenção do fabricante. Reponha o nível, se for necessário, salvo indicação em contrário. Em caso de diminuição importante de um nível, solicite a verificação do circuito correspondente pela rede PEUGEOT.

! Tenha atenção durante as intervenções sob o capô, uma vez que determinadas zonas do motor podem estar extremamente quentes (risco de queimadura) e o motoventilador pode ser acionado a qualquer instante (mesmo com a ignição desligada).

Nível de óleo do motor



A verificação é efetuada quer com o indicador de nível de óleo no painel de instrumentos, ao ligar a ignição, para os veículos equipados com sonda elétrica, ou com a vareta manual.

Para garantir a confiabilidade da medição, o seu veículo deverá encontrar-se estacionado em solo horizontal, com o motor desligado há mais de 30 minutos.

É normal que sejam necessárias reposições do nível de óleo entre duas revisões (ou mudanças de óleo). A PEUGEOT recomenda um controle, com abastecimento, se necessário, a cada 5.000 kms.

Verificação com a sonda manual

A localização da sonda manual é ilustrada no esquema da parte inferior do capô do motor correspondente.

- ☞ Pegue na vareta pela extremidade colorida e libere-a completamente.
- ☞ Limpe a vareta da sonda com um pano limpo e sem pelo.
- ☞ Introduza a vareta no orifício, até ao batente e, em seguida, retire-a novamente para efetuar um controle visual: o nível correto deverá situar-se entre as marcas **A** e **B**.

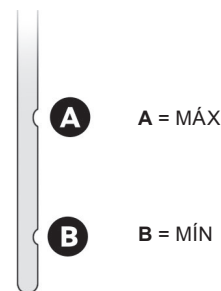

Se constatar que o nível se encontra acima da marca **A** ou abaixo da marca **B**, **não efetue a partida do motor**.

- Se o nível **MÁX** for ultrapassado (risco de deterioração do motor), contate a rede PEUGEOT.
- Se o nível **MIN** não for atingido, efetue imediatamente um complemento de óleo do motor.

Características do óleo

Antes de efetuar um complemento de óleo ou uma mudança de óleo do motor, verifique que o óleo corresponde à sua motorização e está em conformidade com as recomendações do fabricante.

Complemento de óleo do motor

A localização do orifício de enchimento para o óleo do motor é ilustrada no esquema da parte inferior do capô do motor correspondente.

- ☞ Desaperte a tampa do reservatório para acessar ao orifício de enchimento.
- ☞ Coloque o óleo em pequenas quantidades, evitando derramamento sobre os elementos do motor (risco de incêndio).
- ☞ Aguarde alguns minutos antes de proceder a uma verificação do nível com a vareta manual.
- ☞ Complete o nível, se necessário.
- ☞ Após verificação do nível, volte a apertar com cuidado a tampa do reservatório e coloque novamente a vareta no respectivo lugar.

i Após uma reposição do nível de óleo, a verificação feita após ligar a ignição, com o indicador do nível do óleo no painel de instrumentos, não é válida nos 30 minutos posteriores à reposição.

Mudança de óleo do motor

Consulte o plano de manutenção do fabricante para conhecer a periodicidade desta operação. Para preservar a confiabilidade dos motores e dispositivos antipoluição, nunca utilize aditivo no óleo do motor.

Nível do líquido de freios



O nível deste líquido deve situar-se próximo da marca "MAXI". Caso contrário, verifique o desgaste das pastilhas de freio.

Mudança de óleo do circuito

Consulte o plano de manutenção do fabricante para conhecer a periodicidade desta operação.

Características do líquido

Este líquido deve estar em conformidade com as recomendações do fabricante.

Nível do líquido da direção assistida



O nível deste líquido deve situar-se perto da marca "MAXI". Desaparafuse a tampa, com o motor frio, para a verificar.

Nível do líquido de arrefecimento



O nível deste líquido deve situar-se próximo da marca "MAXI" sem a ultrapassar.

Quando o motor estiver quente, a temperatura deste líquido é regulada pelo motoventilador.

! O motoventilador pode entrar em funcionamento, mesmo depois do motor parar. Tenha cuidado que a hélice não toque em objetos nem em vestuário.

Além disso, estando o circuito de arrefecimento sob pressão, esperar pelo menos uma hora depois da parada do motor para efetuar uma intervenção. Para evitar qualquer risco de queimadura, desaperte o tampão em duas voltas para fazer baixar a pressão. Quando assim for, retire o tampão e complete o nível.

Verifique regularmente o nível do líquido de arrefecimento em função da utilização do seu veículo (a cada 5 000 kms / 3 meses); reponha o líquido de arrefecimento, caso seja necessário, com um líquido recomendado pelo fabricante. É normal um abastecimento deste líquido entre duas revisões.

7



O controle e o abastecimento devem ser feitos, imediatamente, com o motor frio. Um nível insuficiente de líquido de arrefecimento pode causar danos significativos no seu motor.



Quando a temperatura exterior for elevada, é aconselhável que deixe o motor em funcionamento durante 1 a 2 minutos após a parada do veículo para facilitar o seu arrefecimento.

Mudança de óleo do circuito

Este líquido não necessita de nenhuma renovação.

Características do líquido

Este líquido deverá encontrar-se em conformidade com as recomendações do fabricante.

Nível do líquido do lava-vidros

Características do líquido

Para garantir uma limpeza otimizada e evitar o gelo, o nivelamento ou a substituição deste líquido não deve efetuar-se com água.

Em condições de inverno, recomenda-se a utilização de líquido à base de álcool etílico ou de metanol.

Nível de aditivo de Diesel (Diesel com filtro de partículas)

SERVICE

O nível mínimo deste aditivo é indicado pelo acendimento desta luz indicadora, acompanhada por um sinal sonoro e por uma mensagem no visor do painel de instrumentos.

Nivelamento

O nivelamento deste aditivo deve, obrigatoriamente, ser efetuado quanto antes pela rede PEUGEOT.

Produtos usados



Evitar qualquer contato prolongado de óleo e de líquidos usados com a pele. A maioria destes líquidos são nocivos para a saúde, por vezes até corrosivos.



Não descarte o óleo e os líquidos usados nas canalizações de evacuação ou no solo. Esvazie o óleo usado nos respectivos contentores disponibilizados pela rede PEUGEOT.

Controles

Salvo indicação contrária, verifique estes elementos, em conformidade com o plano de manutenção do fabricante e em função da motorização do seu veículo.

Caso contrário, solicite que estes sejam verificados pela rede PEUGEOT.

Bateria de 12 V



A bateria não necessita de manutenção. Todavia, verifique regularmente o aperto dos terminais aparafusados (para as versões sem abraçadeira rápida) e o estado de limpeza das ligações.

Para mais informações e precauções a tomar antes de uma operação na **bateria de 12 V**, consulte a seção correspondente.

Caixa de marchas manual



A caixa de marchas não necessita de uma manutenção específica (ausência de mudança do óleo).

Consulte o plano de manutenção do fabricante para conhecer a periodicidade de verificação deste elemento.

Filtro de ar e filtro do habitáculo



Consulte o plano de manutenção do fabricante para conhecer a periodicidade de substituição destes elementos.

Em função do meio ambiente (atmosfera poluída...) e da utilização do veículo (condução urbana...), **substitua, se necessário, com uma frequência duas vezes superior.**

Um filtro de habitáculo obstruído pode deteriorar o desempenho do sistema de ar condicionado e gerar odores desagradáveis.

Filtro de óleo



Substitua o filtro de óleo a cada mudança de óleo do motor.

Consulte o plano de manutenção do fabricante para conhecer a periodicidade de substituição deste elemento.

Filtro de partículas (Diesel)

SERVICE

O início de saturação do filtro de partículas é indicado pelo acendimento temporário deste indicador, acompanhado por uma mensagem na tela multifunções.

Desde que as condições de circulação o permitam, regenere o filtro circulando a uma velocidade de 60km/h, no mínimo, até ao desaparecimento do indicador. Se o indicador permanecer aceso, trate-se de uma falta de aditivo de Diesel. Para obter mais informações sobre a **Verificação dos níveis**, consulte a seção correspondente.

Num veículo novo, as primeiras operações de regeneração do filtro de partículas podem ser acompanhadas por odores a "queimado" que são perfeitamente normais.

Após um funcionamento prolongado do veículo a uma velocidade muito baixa ou em marcha lenta, é possível verificar, excepcionalmente, emissões de vapor de água no escape, durante de acelerações. Estas não têm consequências para o comportamento do veículo nem para o ambiente.

7

Freio de estacionamento



Um curso muito longo do freio de estacionamento ou a constatação de perda de eficácia deste sistema impõe a regulagem mesmo entre revisões.

A verificação deste sistema deve ser efetuado pela rede PEUGEOT.

Discos de freio



O desgaste dos freios depende do tipo de condução, em particular para os veículos utilizados na cidade, em curtas distâncias. Pode ser necessário inspecionar o estado dos freios, mesmo entre as revisões do veículo.

Durante de uma fuga no circuito, a redução do nível de líquido dos freios indica o desgaste das pastilhas.

Estado de desgaste dos discos dos freios



Para obter informações relativas à verificação do nível de desgaste dos discos dos freios, consulte a rede PEUGEOT.

- Se pretende deixar seu veículo estacionado por semanas, recomenda-se manter o câmbio engrenado (1ª marcha ou Ré para câmbio manual) e com os freios e o freio de estacionamento liberados, **desde que esteja em superfície plana/terreno plano**

Recomenda-se, ainda, quando houver a lavagem ou limpeza das rodas, que o veículo rode por alguns minutos antes de estacionar para promover a secagem suficiente dos freios. Esta prática pode reduzir os efeitos da corrosão dos discos, pastilhas e lonas do freio ao longo de sua utilização



Utilize apenas produtos recomendados pela PEUGEOT ou produtos de qualidade e características equivalentes. Para otimizar o funcionamento de elementos tão importantes como o circuito de frenagem, a PEUGEOT seleciona e propõe produtos específicos.

Depois da lavagem do veículo, pode formar-se umidade ou, em condições de Inverno, gelo nos discos e pastilhas de freios: a eficácia de frenagem pode diminuir. Efetue algumas manobras de frenagem para secar e descongelar os freios.

AdBlue® e sistema SCR para motores Diesel BlueHDi

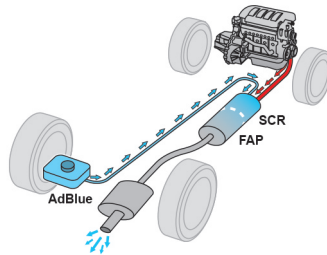

Para garantir o respeito do ambiente e da nova norma Euro 6, sem alterar o desempenho nem penalizar o consumo de combustível dos seus motores Diesel, a PEUGEOT optou por equipar os seus veículos com um dispositivo que associa o sistema SCR (Redução Catalítica Seletiva) e o filtro de partículas (FAP) para o tratamento dos gases de escape

Sistema SCR

Com o auxílio de um líquido chamado AdBlue® que contém ureia, um catalisador transforma até 85% dos óxidos de nitrogênio (NOx) em nitrogênio e água, inofensivos para a saúde e o meio ambiente.

O líquido AdBlue® encontra-se num reservatório específico, de cerca de 22 litros. O seu conteúdo permite uma autonomia de cerca de 15 000 km antes do acionamento de um dispositivo de alerta que o avisa que o nível de reserva lhe permite percorrer 2 400 km.

i Durante do enchimento, o fluxo não deve ultrapassar 40 litros por minuto para evitar o transbordamento do líquido AdBlue.

A cada visita de manutenção programada do seu veículo na rede PEUGEOT ou numa oficina qualificada, o enchimento do reservatório de líquido AdBlue® será efetuado para permitir o bom funcionamento do sistema SCR.

Se a quilometragem prevista entre dois intervalos de manutenção ultrapassar o limite de 15 000 km, recomendamos-lhe que se desloque à rede PEUGEOT ou a uma oficina qualificada para efetuar a reposição de nível necessária.

! Quando o reservatório de 'AdBlue® estiver vazio, um dispositivo regulamentar impede a partida do motor. Quando o sistema SCR apresentar um problema de funcionamento, o nível de emissões do seu veículo deixa de estar em conformidade com a regulamentação Euro 6: o seu veículo torna-se poluente. No caso de problema de funcionamento confirmado do sistema SCR, deve dirigir-se, o mais rapidamente possível, à rede PEUGEOT ou a uma oficina qualificada: após percorridos 1 100 km, um dispositivo será ativado automaticamente para impedir a partida do motor.

7

Abastecimento de AdBlue®

O enchimento do reservatório de AdBlue® está previsto a cada revisão do seu veículo na rede PEUGEOT ou numa oficina qualificada.

No entanto e considerando a capacidade do reservatório, poderá ser necessário efetuar abastecimentos complementares de líquido entre revisões, especialmente se um alerta (luz indicadora e mensagem) assim o indicar.

Poderá dirigir-se à rede PEUGEOT ou a uma oficina qualificada.

Caso pretenda efetuar este abastecimento por si próprio, leia atentamente as seguintes recomendações.

! Importante

Se o reservatório de AdBlue® do seu veículo estiver completamente vazio (o que é confirmado pelas mensagens de alerta e pela impossibilidade de ligar o motor) deve obrigatoriamente efetuar um abastecimento, no mínimo, de 3,8 litros (ou seja dois frascos de 1,89 litros ou 4 frascos de 1 litro cada).

Precauções de utilização

O AdBlue® é uma solução à base de ureia. Este líquido é não inflamável, incolor e inodoro (conservar num local fresco).

Em caso de contato com a pele, lave a zona afetada com água corrente e sabão. Em caso de contato com os olhos, lave imediatamente com água corrente e abundante ou com uma solução de lavagem ocular. Em caso de persistência de sensação de ardor ou irritação, consulte um médico.

Em caso de ingestão, lave imediatamente a boca com água limpa e beba bastante água.

Em determinadas circunstâncias (por exemplo, temperatura elevada), o risco de liberação de amoníaco não pode ser excluído: não inalar o líquido. Os vapores de amoníaco têm uma ação irritante nas mucosas (os olhos, o nariz e a garganta).

! Conserve o AdBlue® fora do alcance das crianças, no seu frasco original. Nunca extravase o AdBlue® para outro recipiente: o aditivo perderá as suas qualidades de pureza.

! Nunca dilua o AdBlue® com água. Nunca coloque o AdBlue® no reservatório de Diesel.



AdBlue®

O armazenamento em frasco com sistema anti-gota permite simplificar as operações de abastecimento. Poderá adquirir frascos de 1,89 litros (1/2 galão) ou de 1 litro na rede PEUGEOT ou numa oficina qualificada.

Recomendações de armazenamento

O AdBlue® congela abaixo de -11°C e degrada-se a partir de 25°C. É recomendado que guarde os frascos num local fresco ao abrigo da exposição direta à luz solar.

Nestas condições o líquido poderá ser conservado durante pelo menos um ano.

Se o líquido congelou, o mesmo poderá ser novamente utilizado uma vez completamente descongelado à temperatura ambiente.

! Não guarde os frascos de AdBlue® no seu veículo.

☘ Não deixe fora os frascos de AdBlue® com os resíduos comuns. Deposite-os num coletor dedicado para este fim ou consulte o seu ponto de venda.

i No Inverno, verifique que a temperatura do veículo é superior a - 11°C. Caso contrário o AdBlue® congelará e não poderá ser inserido no reservatório. Guarde o seu veículo num local com uma temperatura moderada durante algumas horas para poder efetuar o abastecimento.

Procedimento

Antes de proceder à reposição do nível, assegure-se que o seu veículo se encontra estacionado numa superfície plana e horizontal.

☞ Desligue a ignição e retire a chave para desligar o motor.

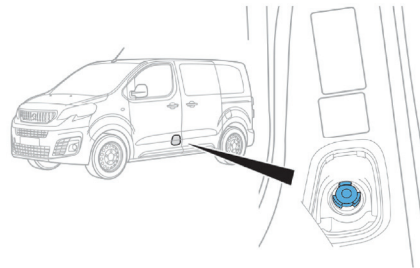

☞ Para acessar ao reservatório de AdBlue®, abra a porta dianteira esquerda.

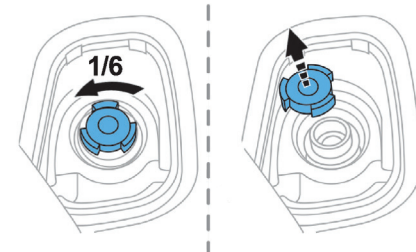

☞ Rode o tampão azul um sexto de volta no sentido contrário aos ponteiros do relógio.

☞ Retire o tampão para cima.

7



- ☞ Obtenha um frasco de AdBlue®. Após verificar a data de validade, leia atentamente as instruções de utilização da etiqueta antes de verter o conteúdo do frasco no reservatório de AdBlue® do seu veículo.
- ☞ Após retirar o frasco, no caso de haver derrames, limpe o bocal do reservatório com o auxílio de um pano úmido.

i Congelamento do AdBlue®

O AdBlue® congela a temperaturas inferiores de -11°C.
O sistema SCR possui um dispositivo de aquecimento do reservatório de AdBlue® que lhe permite colocar o veículo em movimento em condições climáticas de muito frio.

! No caso de derramamento do aditivo, lave imediatamente com água fria ou limpe com o auxílio de um pano úmido.
Caso o aditivo tenha cristalizado, elimine-o com o auxílio de uma esponja e de água quente.

- ☞ Volte a colocar o tampão azul no bocal do reservatório e rode um sexto de volta no sentido dos ponteiros do relógio, até ao limite.

! Importante: **no caso de um abastecimento após uma avaria do aditivo**, indicada pela mensagem "Encher de aditivo antipoluição: Partida interdita", deverá imediatamente aguardar cerca de 5 minutos antes voltar a ligar a ignição, **sem abrir a porta do condutor, nem destravar o veículo, nem introduzir a chave com telecomando no contator**.
Ligue a ignição, e após 10 segundos ligue o motor.

Triângulo de pré-sinalização

Este equipamento de segurança é um complemento ao acendimento das luzes de emergência. A sua presença a bordo do veículo é obrigatória.

Instalação do triângulo no solo

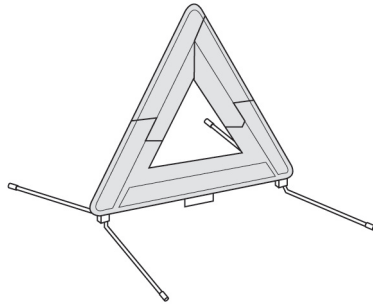

Instale o triângulo atrás do veículo, em conformidade com a legislação em vigor no seu país.

Consulte as instruções do fabricante para a montagem/abertura, fornecidas com o triângulo.

! Antes de sair do seu veículo, para montar e instalar o triângulo, acione as luzes de perigo e vista o colete de segurança.

Caixa de ferramentas

Acesso

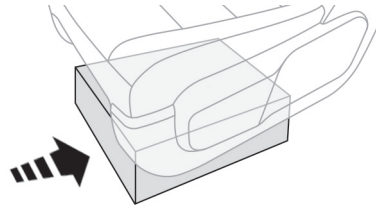

A caixa de ferramentas é instalada por baixo do banco dianteiro esquerdo.

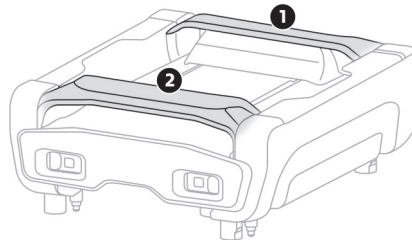

i Por motivos de segurança, as barras **1** e **2** impedem a caixa de sair do respectivo alojamento se este não estiver corretamente travado.

* Conforme versão ou país.

Veículo equipado com uma roda sobressalente*

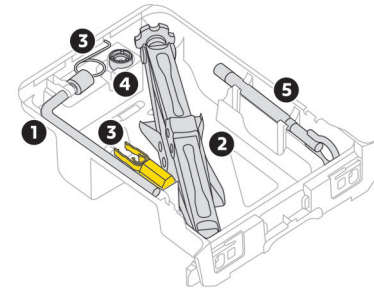

1. Chave de desmontagem de rodas. Permite a desmontagem dos parafusos de fixação da roda e a subida/descida do macaco.
2. Macaco. Permite a elevação do veículo.
3. Ferramentas de desmontagem de tampões/ embelezadores. Se presente no seu veículo, permite a desmontagem dos tampões dos parafusos nas rodas em alumínio ou do embelezador central nas rodas em chapa.
4. Soquete para parafusos anti-roubo. Permite a adaptação da chave de desmontagem de rodas com os parafusos especiais "anti-roubo".
5. Anel de reboque.

8

Em caso de avaria

Extrair

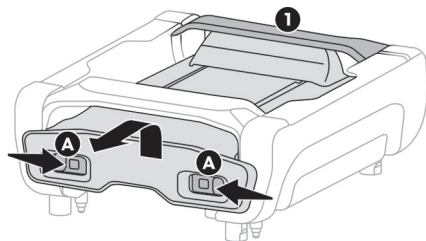

- ☞ Pressione os fechos **A** e faça deslizar para o centro para desbloquear a caixa.
- ☞ Para passar a barra **1**, eleve ligeiramente a caixa e, em seguida, puxe-a ao máximo.

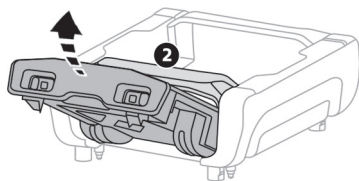

- ☞ Em seguida, para passar a barra **2**, eleve a caixa para cima.

Abertura

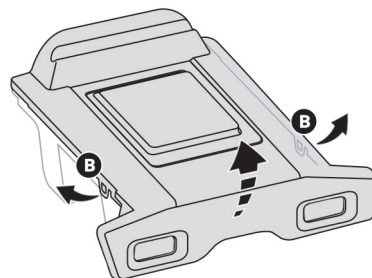

- ☞ Desencaixe as fixações **B** da tampa e, em seguida, abra-a para ter acesso às ferramentas.

Arrumação

- ☞ Coloque novamente a tampa na caixa e encaixe as fixações **B**.

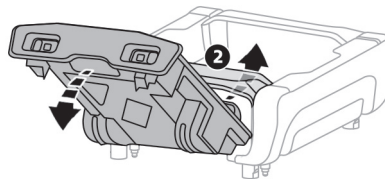

- ☞ Instale a caixa com a frente inclinada para cima.
- ☞ Para passar a barra **2**, pressione a caixa enquanto a desce.

- ☞ Para passar a barra **1**, eleve ligeiramente a caixa e, em seguida, pressione-a ao máximo.

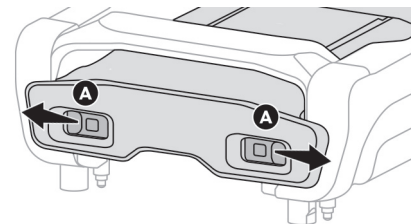

- ☞ Quando a caixa tiver sido instalada no **fundo** do respectivo alojamento, pressione-a contra o tapete e, em seguida, deslize os fechos **A** para fora para a bloquear.

i Puxe a caixa para verificar que está bem fixada com o respectivo alojamento.

Substituir uma roda

Acesso ao ferramental*

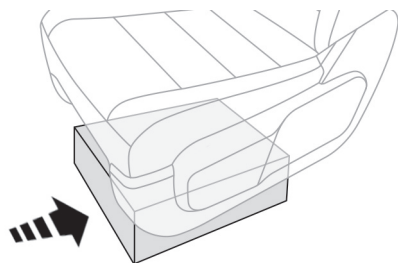

As ferramentas estão instaladas na caixa de ferramentas.

i Estas ferramentas são específicas do seu veículo e podem variar conforme o equipamento. Não as utilize para outros fins.

i O macaco deve ser utilizado apenas para substituir um pneu danificado. O macaco não necessita de qualquer manutenção.

Descrição das ferramentas*

Estas ferramentas são específicas do seu veículo e podem variar conforme o equipamento. Não as utilize para outros fins.

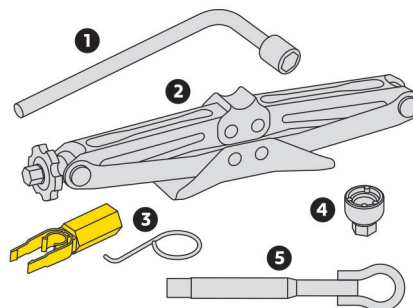

1. Chave de rodas.
Permite retirar dos parafusos de fixação da roda e a subida/descida do macaco.
2. Macaco.
Permite levantar o veículo.
3. Ferramenta de desmontagem de tampões/ embelezador central.
Se presente no seu veículo, permite retirar os tampões dos parafusos das rodas em alumínio ou o embelezador nas rodas em chapa.
4. Soquete para parafuso antiroubo.
Permite a adaptação da chave de rodas aos parafusos especiais "anti-roubo".
5. Anel de reboque.

! Não é permitido utilizar o veículo com mais de um conjunto sobressalente de uso temporário (estepe), montados simultaneamente

! A utilização do conjunto roda e pneu reserva de uso temporário pode alterar o comportamento dinâmico do veículo, principalmente em curvas e frenagens, por este motivo é obrigatório não ultrapassar a velocidade máxima indicada na etiqueta afixada na roda reserva.

! Os parafusos das rodas são específicos para cada tipo de roda. Em caso de troca das rodas originais, verificar com a Rede de concessionárias PEUGEOT ou em uma oficina qualificada, da compatibilidade dos parafusos com as novas rodas.

8

* Conforme versão ou país.

Acesso à roda sobressalente

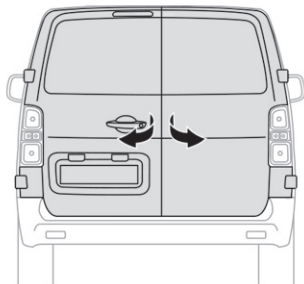

- ☞ Acesse a roda sobressalente a partir da traseira do veículo.
- ☞ Abra as portas traseiras.

Desmontar

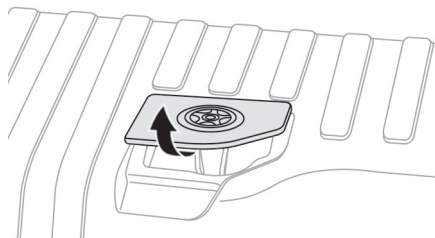

- ☞ Acesse ao parafuso do cesto, situado no limite da porta traseira.

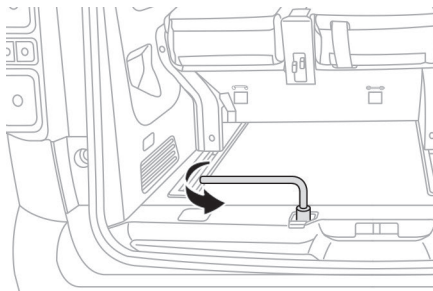

- ☞ Desaparafuse o parafuso com a chave de rodas (cerca de 14 voltas) até descer o cesto para poder liberar o gancho do mesmo.

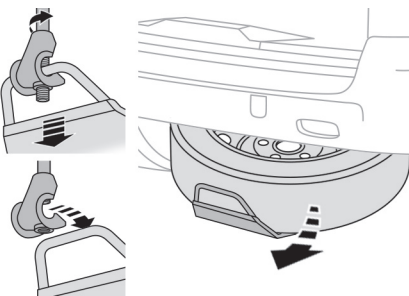

- ☞ Libere o cesto do gancho e coloque a roda sobressalente junto da roda a substituir.

Montar novamente

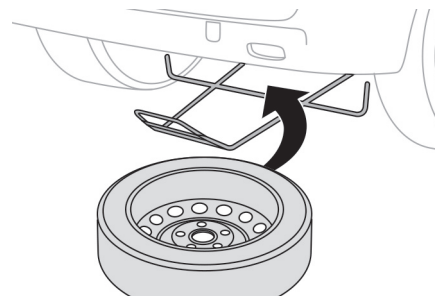

- ☞ Posicione a roda em frente ao cesto.
- ☞ Suba a roda progressivamente no cesto através de movimentos alternativos (da esquerda para a direita) até poder liberar a zona de fixação do gancho.
- ☞ Fixe o cesto com o gancho e, em seguida, aperte o parafuso com a manivela de desmontagem de rodas até ao bloqueio do parafuso.

Desmontagem da roda*

i Estacionamento do veículo

Imobilize o veículo de maneira a não perturbar a circulação: o piso deve ser horizontal, estável e não escorregadio. Se o seu veículo estiver equipado com uma caixa manual, engrene a primeira marcha e, em seguida, desligue a ignição de forma a bloquear as rodas.

Acione o freio de estacionamento e verifique o acendimento da luz indicadora no painel de instrumentos. Assegure-se de que os ocupantes não se encontram no veículo e se mantêm num local seguro. Nunca permaneça debaixo de um veículo elevado somente com o macaco. Utilize uma preguiça.

! Não utilizar:

- o macaco para qualquer outro efeito que não seja a elevação do veículo,
- outro macaco que não seja o fornecido pelo fabricante.

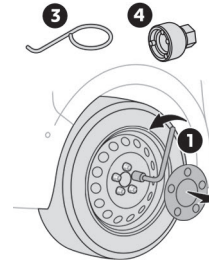

- ☞ Se o seu veículo estiver equipado com uma roda em chapa, retire o tampão através da ferramenta 3.
- ☞ Se presente no seu veículo, monte a chave anti-roubo 4 na chave de desmontagem de rodas 1 para desbloquear o parafuso anti-roubo.
- ☞ **Desbloqueie** (sem retirar) os outros parafusos utilizando apenas a chave de desmontagem de rodas 1.

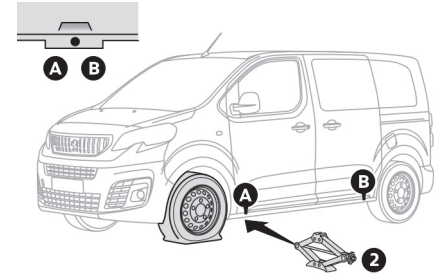

- ☞ Posicione a base do macaco no solo e certifique-se que a mesma está na vertical dos pontos **A** ou **B** previstos na parte de baixo, o mais próximo da roda a mudar.

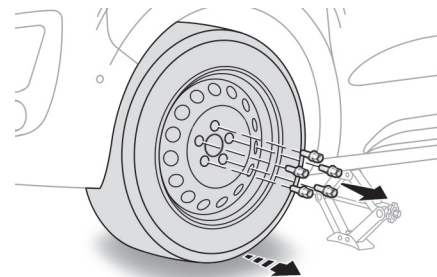
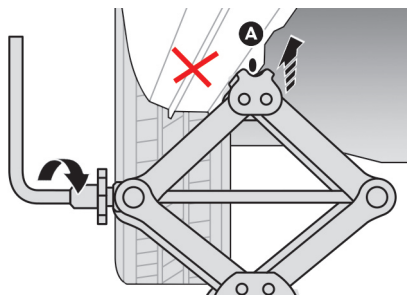
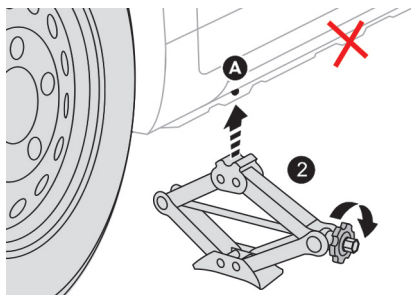

- ☞ Suba o macaco **2**, através da mola, até que a sua cabeça esteja em contato com a posição **A** ou **B** utilizada; a zona de apoio **A** ou **B** do veículo deve ficar bem inserida na parte central da cabeça do macaco.
- ☞ Eleve o veículo, utilizando a chave de desmontagem de rodas **1**, até deixar um espaço suficiente entre a roda e o solo, para colocar facilmente em seguida a roda sobressalente (não furada).

- ☞ Retire os parafusos e conserve-os num lugar limpo.
- ☞ Retire a roda.



Certifique-se de que o macaco está perfeitamente estável. Se o solo for escorregadio ou solto, o macaco corre o risco de derrapar ou de baixar - Risco de ferimentos!
Certifique-se de que o macaco é posicionado apenas nos pontos **A** ou **B** sob o veículo, assegurando que a zona de apoio do veículo está bem centrada sobre a cabeça do macaco. Caso contrário, o veículo corre o risco de ficar danificado e/ou o macaco de baixar - Risco de ferimentos!

Montagem da roda*

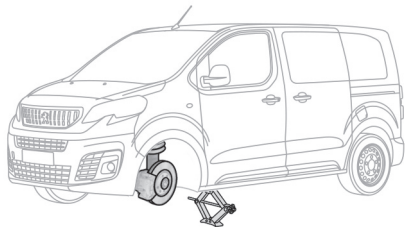

i Após uma substituição de roda

Arrume corretamente o pneu furado no cesto.

Solicite rapidamente a verificação do aperto dos parafusos e a pressão da roda sobressalente pela rede PEUGEOT. Solicite a reparação do pneu furado e substitua-o no veículo assim que possível.

i Roda com calota

Durante da montagem da roda, voltar a montar a calota começando por colocar o seu entalhe frente à válvula e pressionar a sua superfície com a palma da mão.

- ☞ Instale a roda sobre o eixo.
- ☞ Aperte os parafusos manualmente até o limite.
- ☞ Se presente no seu veículo, efetue um **pré-aperto** do parafuso anti-roubo com a chave de rodas **1** equipada com soquete anti-roubo **4**.
- ☞ Efetue um **pré-aperto** dos outros parafusos unicamente com a chave de rodas **1**.

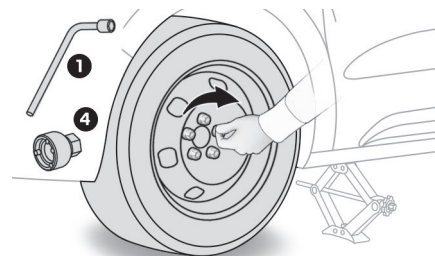

- ☞ Baixe inteiramente o veículo.
- ☞ Dobre o macaco **2** e retire-o.

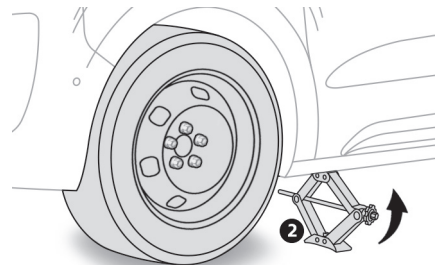

- ☞ Se presente no seu veículo, bloqueie o parafuso anti-roubo com a chave de rodas **1** equipada com soquete anti-roubo **4**.
- ☞ **Bloqueie** os outros parafusos unicamente com a chave de rodas **1**.
- ☞ Arrume as ferramentas na caixa de ferramentas.

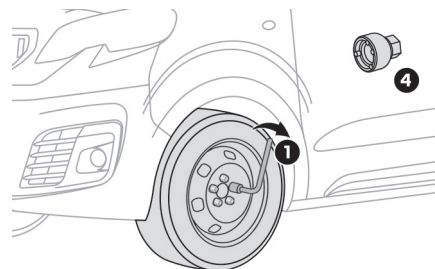

8

* Conforme versão ou país.

Substituir uma lâmpada

Tipos de lâmpadas

Estão instalados diferentes tipos de lâmpadas no seu veículo. Para retirar:

Tipo A

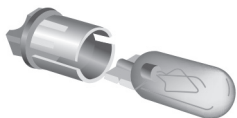

Lâmpada totalmente em vidro: puxe suavemente uma vez que está montada sob pressão.

Tipo B

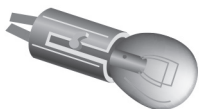

Lâmpada de baioneta: pressione a lâmpada e rode-a no sentido contrário ao dos ponteiros do relógio.

Tipo C

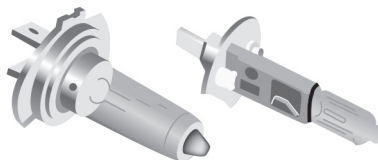

Lâmpada de halógeno: desencaixe a mola de bloqueio do respectivo alojamento.

Tipo D

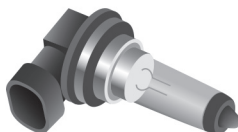

Lâmpada de halógeno: rode a lâmpada no sentido contrário ao dos ponteiros do relógio.

! A substituição das lâmpadas de halógeno deve ser feita com a luz desligada após alguns minutos (risco de queimadura grave). Não toque diretamente na lâmpada com os dedos, utilize panos que não liberem pêlos.

! Os faróis encontram-se equipadas com um vidro em policarbonato, revestido por um verniz protetor:

- ☞ **não limpe com um pano seco ou abrasivo, nem com um detergente ou solvente,**
- ☞ utilize uma esponja e água com sabão ou um produto com um pH neutro,
- ☞ ao utilizar a lavagem de alta pressão em sujeira persistente, não aponte o jato de maneira persistente para os faróis, para as lanternas e para os seus contornos, para evitar deteriorar o respectivo verniz e a junta de estanqueidade.

É obrigatório utilizar apenas lâmpadas do tipo anti-ultravioletas (UV), para não danificar os faróis.

Substitua sistematicamente uma lâmpada com defeito por uma lâmpada nova com as mesmas referências e características.

No fim de cada operação, verifique o funcionamento correto das luzes.

Luzes dianteiras

Luzes de halogêneo

Para mais informações sobre a **Substituição de uma lâmpada** e, principalmente, os tipos de lâmpadas, consulte a seção correspondente.

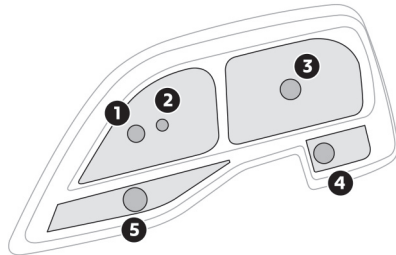

1. Luzes de posição.
Tipo A, W5W-5W
2. Faróis altos.
Tipo C, H1-55W
3. Faróis baixos.
Tipo C, H7-55W
4. Luzes diurnas.
Tipo A, W21WLL-21W
5. Luzes de mudança de direção.
Tipo B, PY21W-21W (âmbar).

i Com as lâmpadas do tipo H7 respeite bem o seu posicionamento para garantir a melhor qualidade de iluminação.

Luzes de neblina

Tipo D, H11-55W

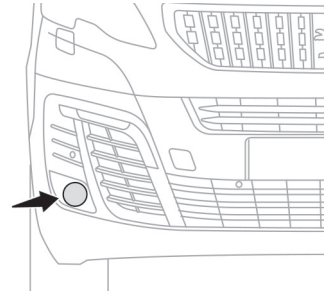

i Em condições climáticas de baixa temperatura e alta umidade ou após chuva forte ou lavagem, a superfície interna das lentes dos faróis ou das lanternas traseiras podem formar condensação (embaçar). Trata-se de um fenômeno natural relativo à diferença de temperatura e umidade interior e exterior do faról/lanterna. Esse fenômeno não é indicativo de anomalia ou mau funcionamento e não compromete o funcionamento dos dispositivos de iluminação e sinalização. A condensação desaparece em condições normais de uso do veículo.

Luz de mudança de direção lateral

Tipo A, WY5W - 5W (âmbar)

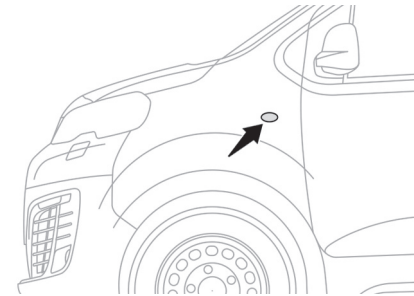

- Empurre a luz de mudança de direção lateral para trás e desencaixe-a.
- Durante da montagem, engate a luz de mudança de direção para a frente e puxe-a para trás.

As lâmpadas de cor âmbar (luzes de mudança de direção e luzes laterais), devem ser substituídas por lâmpadas com características e cor idênticas.

Faróis baixos (luzes de halogêneos)

Tipo C, H7-55W

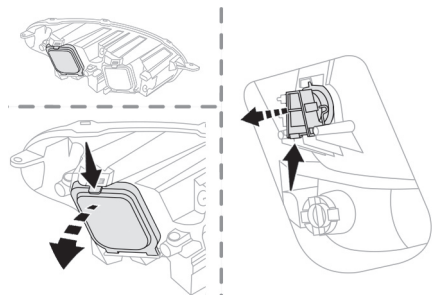

- ☞ Pressione o grampo superior da tampa e, em seguida, incline-o para trás para o retirar.
- ☞ Pressione o grampo inferior do conector e retire o conjunto conector e lâmpada.
- ☞ Retire a lâmpada puxando-a e substitua-a. Para montar novamente, efetue estas operações pela ordem inversa.

Luzes diurnas (luzes de halogêneo)

Tipo A, W21W LL-21W

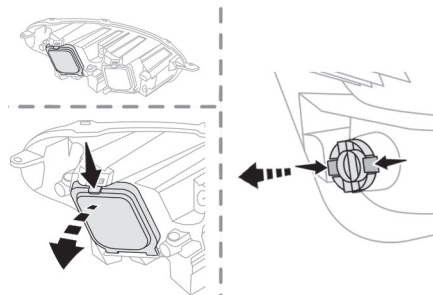

- ☞ Pressione o grampo superior da tampa e, em seguida, incline-a para trás para retirar.
- ☞ Pressione os dois grampos laterais do conector e retire o conjunto conector e lâmpada.
- ☞ Retire a lâmpada puxando-a e substitua-a. Para montar novamente, efetue estas operações pela ordem inversa.

Luzes de posição (luzes de halogêneo)

Tipo A, W5W

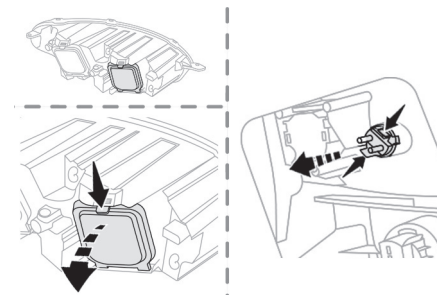

- ☞ Pressione o grampo superior da tampa e, em seguida, incline-a para trás para a retirar.
- ☞ Pressione os dois grampos laterais do conector e retire o conjunto conector e lâmpada.
- ☞ Retire a lâmpada puxando-a e substitua-a. Para montar novamente, efetue estas operações pela ordem inversa.

i Durante da nova montagem do conector e da lâmpada no farol, reposicione o conjunto no alojamento até ouvir o "clique" de bloqueio.

Faróis altos (luzes de halogéneo)

Tipo C, H1-55W

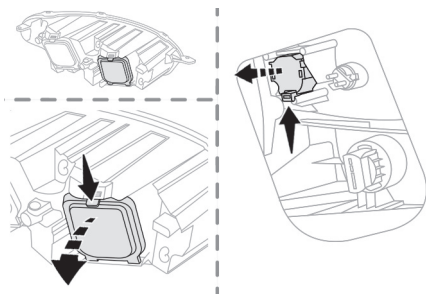

- ☞ Pressione o grampo superior da tampa e, em seguida, incline-a para trás para a retirar.
- ☞ Pressione o grampo inferior do conector e retire o conjunto conector e lâmpada.
- ☞ Retire a lâmpada puxando e substitua-a.

Para montar novamente, efetuar as operações pela ordem inversa.

! Atenção à zona situada por detrás do farol da direita (sentido do veículo), que está potencialmente quente com um risco de queimadura (tubos de desgaseificação).

Luzes de mudança de direção (luzes de halogéneo)

Tipo B, PY21W-21W (âmbar)

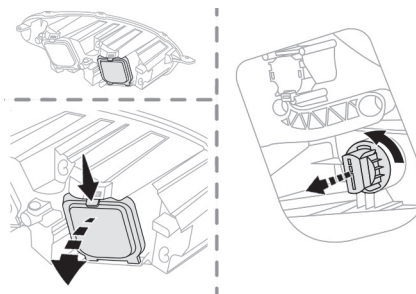

- ☞ Pressione o grampo superior da tampa e, em seguida, incline-o para trás para o retirar.
- ☞ Desaperte o porta-lâmpadas 1/4 de volta no sentido contrário ao dos ponteiros do relógio.
- ☞ Retire o porta-lâmpadas.
- ☞ Substitua a lâmpada com defeito.

Para montar novamente, efetue estas operações no sentido inverso.

i Um funcionamento intermitente mais rápido do indicador da luz de mudança de direção (direita ou esquerda) indica uma avaria de uma das lâmpadas do lado correspondente.

Em caso de avaria

Luzes de neblina*

Tipo C, H11-55W

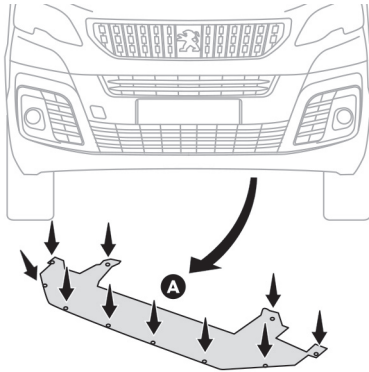

- ☞ Sob o para-choques dianteiro, desaparafuse os parafusos do deflector **A**.
- ☞ Retire o deflector **A**.

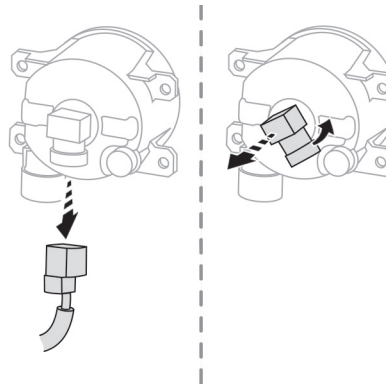

- ☞ Pressione o grampo de bloqueio e desligue o conector.
- ☞ Desaperte o porta-lâmpadas 1/4 de volta no sentido contrário ao dos ponteiros do relógio.
- ☞ Retire o porta-lâmpadas.
- ☞ Substitua a lâmpada com defeito.

Para montar novamente, efetue as operações pela ordem inversa e pressione o embelezador para o colocar no local correto.

i Para a substituição destas lâmpadas pode, também, consultar a rede PEUGEOT.

* Conforme versão ou país.

Luzes traseiras (portas traseiras)

Para mais informações sobre a **Substituição de uma lâmpada** e principalmente os tipos de lâmpadas, consulte a seção correspondente.

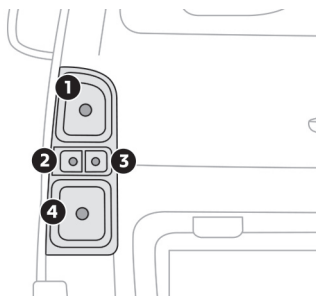

1. Luzes de freio/luzes de posição
Tipo B, P21/5W 21/5W
2. Luzes de mudança de direção
Tipo B, PY21W 21W (âmbar)
3. Luzes de marcha a ré
Tipo B, P21W-21W
4. Luzes de neblina/luzes de posição
Tipo B, P21/4W-21/4W

i Para os veículos com revestimento interno, consulte a rede PEUGEOT para realizar a operação.

- ☞ Identifique a lâmpada avariada e, em seguida, abra as portas traseiras.

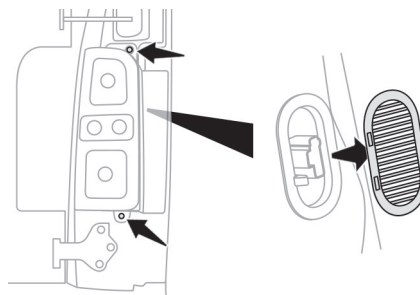

- ☞ A partir do interior, se presente no seu veículo, retire a grelha de ventilação.
- ☞ A partir do exterior, desaparafuse os dois parafusos de fixação.

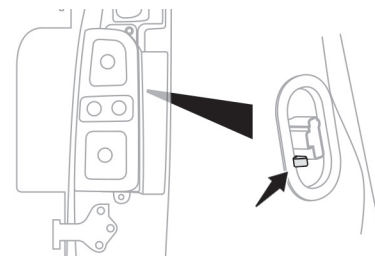

- ☞ Enquanto suporta a luz, pressione o grampo situado no interior e, em seguida, retire a lanterna com cuidado.
- ☞ Desligue o conector elétrico.

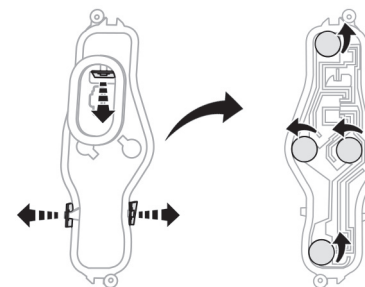

- ☞ Afaste ligeiramente as 3 linguetas e, em seguida, extraia o porta-lâmpadas.
 - ☞ Retire a lâmpada avariada pressionando ligeiramente por cima e rodando um quarto de volta no sentido dos ponteiros do relógio.
 - ☞ Substitua a lâmpada.
- Para montar novamente, efetuar estas operações pela ordem inversa.

Em caso de avaria

Terceira luz de freio (portas traseiras)

Tipo A, W5W-5W

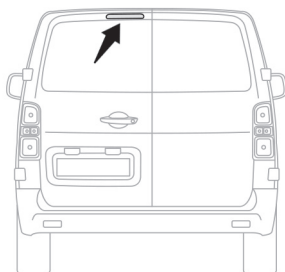

- ☞ Abra a porta traseira esquerda.

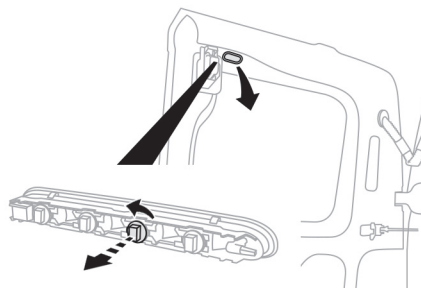

- ☞ Retire a tampa em plástico utilizando uma chave de parafusos fina.
- ☞ Passando pela abertura e utilizando uma chave de parafusos, pressione a lanterna para o exterior.
- ☞ Desligue o conector elétrico.
- ☞ Retire a lanterna.
- ☞ Desaparafuse o porta-lâmpadas um quarto de volta no sentido inverso ao dos ponteiros do relógio.
- ☞ Substitua a lâmpada com defeito.

Para a montagem, pressione a lanterna para encaixar.

Luzes da placa (portas traseiras)

Tipo A, W5W-5W

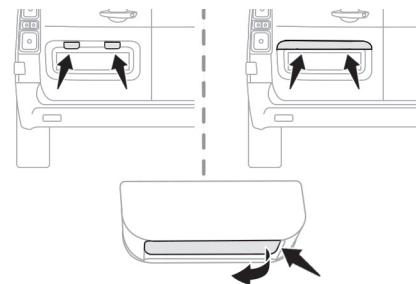

- ☞ Insira uma chave de parafusos fina num dos entalhes no exterior da parte transparente.
- ☞ Empurre para o exterior para desencaixar.
- ☞ Retire a parte transparente.
- ☞ Substitua a lâmpada com defeito.

Para a montagem, pressione a parte transparente para a desencaixar.

Luzes de teto (dianteiras e traseiras)

Tipo A, W5W-5W

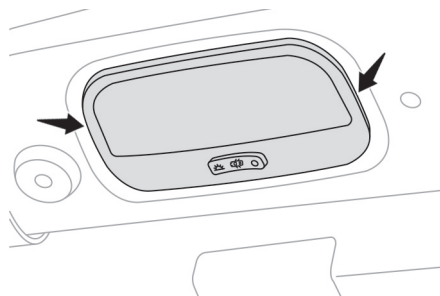

- ☞ Desencaixe a parte transparente deslizando uma chave de parafusos nas ranhuras de cada lado da luz de teto.
- ☞ Puxe a lâmpada e substitua-a.
- ☞ Encaixe a parte transparente no respectivo alojamento e assegure-se do bloqueio correto.

Luzes de teto* (dianteiras e traseiras)



Para a substituição deste tipo de lâmpadas de díodos e guias de luzes, consulte a rede PEUGEOT.

A rede PEUGEOT propõe-lhe um kit de substituição para os díodos electroluminescentes-LEDs.

Substituir um fusível

Acesso às ferramentas

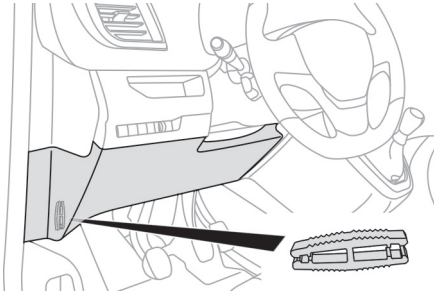

A pinça de extração encontra-se situada por trás da tampa da caixa de fusíveis, no painel de bordo.

- ☞ Desencaixe a tampa puxando a parte superior esquerda e, em seguida, a direita.
- ☞ Libere totalmente a tampa.
- ☞ Retire a pinça do respectivo alojamento.

Substituir um fusível

Antes de substituir um fusível, é necessário:

- ☞ conhecer a causa da avaria e solucioná-la,
- ☞ desligar todos os consumidores elétricos,
- ☞ imobilizar o veículo e desligar a ignição,
- ☞ identificar o fusível com defeito, através das tabelas de atribuição e dos esquemas apresentados nas páginas seguintes.

Para efetuar uma intervenção num fusível, é imperativo:

- ☞ utilizar a pinça especial para extrair o fusível do respectivo compartimento e verificar o estado do filamento.
- ☞ substituir sempre o fusível avariado por um novo com intensidade equivalente (mesma cor); uma intensidade diferente poderá provocar um problema de funcionamento (risco de incêndio).

Se a avaria se reproduzir pouco depois da substituição do fusível, solicite a verificação do equipamento elétrico pela rede PEUGEOT.

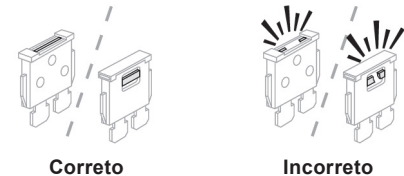

Correto

Incorreto

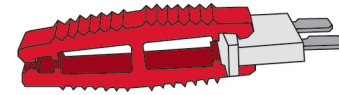

Pinça

! A substituição de um fusível não mencionado nas tabelas apresentadas em seguida poderá dar origem a um problema de funcionamento grave no seu veículo. Consulte a rede PEUGEOT.

i Instalação de acessórios elétricos

O circuito elétrico do veículo foi concebido para funcionar com equipamentos de série ou opcionais. Antes de instalar outros equipamentos ou acessórios elétricos no veículo, consulte a rede PEUGEOT.

! A PEUGEOT declina qualquer responsabilidade por custos associados à reparação do veículo ou a problemas de funcionamento resultantes da instalação de acessórios auxiliares não fornecidos, não recomendados pela PEUGEOT e não instalados de acordo com as prescrições, em particular quando o consumo do conjunto de aparelhos suplementares ligados ultrapassar os 10 miliamperes.

Fusíveis no painel de bordo

A caixa de fusíveis encontra-se na parte inferior do painel de bordo (lado esquerdo).

Acesso aos fusíveis

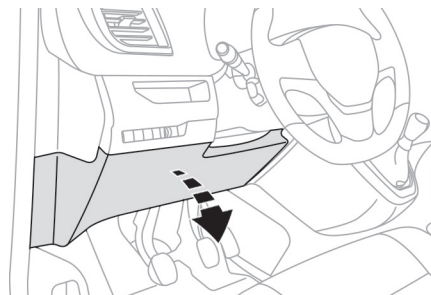

☞ Desencaixe a tampa puxando a parte superior esquerda e, em seguida, a direita.

Em caso de avaria

Versão 1 (Eco)*

Os fusíveis, descritos a seguir, variam conforme os equipamentos do seu veículo.

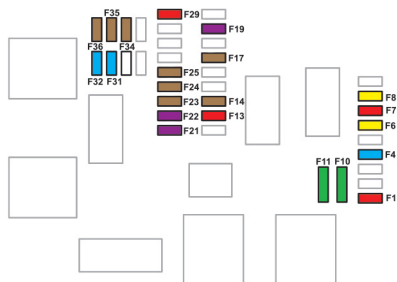

* Conforme versão ou país.

Fusível N°	Intensidade (A)	Funções*
F1	10	Direção assistida elétrica, contator de embreagem.
F4	15	Indicador sonoro.
F5	20	Bomba lava-vidros dianteira.
F6	20	Bomba lava-vidros dianteira.
F7	10	Tomada para acessórios 12 V traseira.
F8	-	Não utilizado
F10/F11	30	Fechaduras internas, externas, dianteiras e traseiras.
F13	10	Comando de climatização
F14	-	Não utilizado
F17	5	Painel de instrumentos.
F19	3	Comandos no volante.
F21	3	Sistema anti-roubo.
F22	3	Sensor de chuva e luminosidade, câmara de detecção multifunções.
F23	5	Mostrador de não colocação ou remoção dos cintos de segurança.
F24	-	Não utilizado
F25	5	Airbags.
F29	-	Não utilizado
F31	15	Auto-rádio (+ bateria).
F32	15	Tomada de acessórios 12 V dianteira.
F34	5	Comandos elétricos dos retrovisores externos.
F35	5	Comando de regulação da altura dos faróis.
F36	5	Recarga lanterna, luz de teto traseira.

Fusíveis no compartimento do motor

A caixa de fusíveis encontra-se no compartimento do motor junto à bateria.

Acesso aos fusíveis

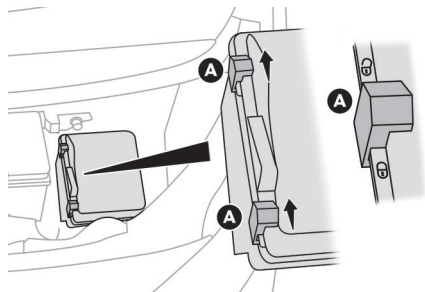

- ☞ Desbloqueie os dois fechos **A**.
- ☞ Retire a tampa.
- ☞ Substitua o fusível.
- ☞ Após a intervenção, feche cuidadosamente a tampa e, em seguida, bloqueie os dois fechos **A** para garantir o isolamento da caixa de fusíveis.

Os fusíveis, descritos em seguida, variam conforme os equipamentos do seu veículo.

Fusível N.º	Intensidade (A)	Funções*
F12	5	Gicleres aquecidos.
F14	25	Bomba lava-vidros dianteiro
F15	5	Radar frontal de frenagem automática, direção assistida elétrica.
F17	10	Caixa de serviço inteligente.
F19	30	Motor do limpa-vidros da frente.
F20	15	Bomba lava-vidros dianteiro..
F21	-	Não utilizado.
F22	15	Buzina.
F23	15	Farol alto direito.
F24	15	Farol alto esquerdo.

8

* Conforme versão ou país.

Em caso de avaria

Bateria de 12 V

Modo de execução para efetuar a partida do motor a partir de outra bateria ou para recarregar a sua bateria descarregada.

Generalidades

Baterias de partida de chumbo



As baterias possuem substâncias nocivas como ácido sulfúrico e chumbo. Devem ser eliminadas de acordo com as prescrições legais e não devem, em caso algum, ser eliminadas juntamente com o lixo doméstico. Coloque as baterias e as baterias gastas num ponto de recolha especial.



Antes de manusear a bateria, proteja os seus olhos e a sua cara. Qualquer operação na bateria deverá ser efetuada num local ventilado e afastado de chamas livres ou de fontes de faísca, para evitar riscos de explosão e incêndio. Lave as mãos no final da operação.

Acesso à bateria

A bateria encontra-se situada sob o capô motor.

- ☞ Abra o capô com o comando interno e, em seguida, com o exterior,
- ☞ Fixe a vareta do capô.

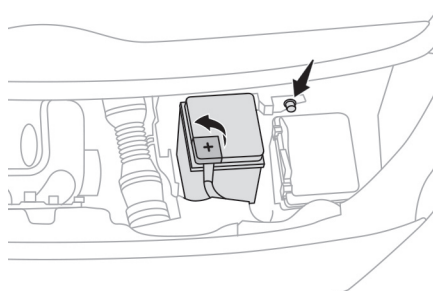

- ☞ Se presente no seu veículo, retire a tampa de proteção em plástico para acessar ao borne (+),

O borne (-) da bateria não está acessível.

Existe um ponto de massa remoto na dianteira do veículo.



Para mais informações sobre o **Capô** e o **Motor**, consulte a(s) seção(s) correspondente(s).

Efetuar a partida a partir de outra bateria

Quando a bateria do seu veículo estiver descarregada, o motor pode ser colocado em funcionamento através de uma bateria de reserva (externa ou de outro veículo) e de cabos auxiliares.

- !** Não coloque o motor em funcionamento com um carregador de baterias.
- Nunca utilize um booster de bateria de 24 V ou superior.
- Verifique previamente se a bateria de reserva tem uma tensão nominal de 12 V e uma capacidade no mínimo igual à da bateria descarregada.
- Os dois veículos não devem estar em contato.
- Desligue todos os consumidores elétricos dos dois veículos (auto-rádio, limpa-vidros, luzes, ...).
- Assegure-se de que os cabos de emergência não passam junto às partes móveis do motor (ventilador, correia, ...).
- Não desligue o terminal (+) quando o motor estiver em funcionamento.

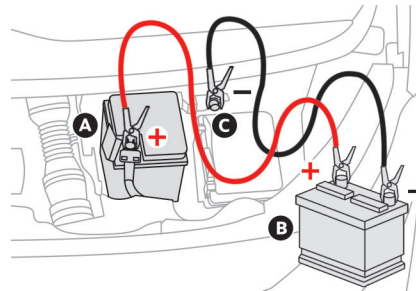

- ☞ Eleve a proteção de plástico do terminal (+) se o seu veículo estiver equipado.
- ☞ Ligue o cabo vermelho ao terminal (+) da bateria avariada **A** (ao nível da parte metálica em curva) e, em seguida, ao terminal (+) da bateria auxiliar **B** ou do booster.
- ☞ Ligue uma extremidade do cabo verde ou preto ao terminal (-) da bateria auxiliar **B** ou do booster (ou no ponto de massa do veículo).
- ☞ Ligue a outra extremidade do cabo verde ou preto no ponto de massa **C** do veículo avariado.
- ☞ Coloque o motor em funcionamento do veículo e deixe-o funcionar durante alguns minutos.
- ☞ Acione o motor de partida do veículo avariado e deixe funcionar o motor.

Se a partida do motor não for efetuado imediatamente, desligue a ignição e aguarde alguns instantes antes de efetuar uma nova tentativa.

- ☞ Aguarde o regresso a "marcha lenta" e, em seguida, desligue os cabos auxiliares pela ordem inversa.
- ☞ Coloque novamente a proteção de plástico do terminal (+) se o seu veículo estiver equipado.
- ☞ Deixe o motor funcionar, com o veículo em movimento ou parado, no mínimo durante 30 minutos para permitir que a bateria atinja um nível de carga suficiente.

Recarregar a bateria com um carregador de bateria

Para assegurar uma longevidade ideal da bateria, é indispensável manter a sua carga a um nível suficiente.

Em alguns casos, pode ser necessário carregar a bateria:

- se efetuar, essencialmente, trajetos curtos,
- ao prever uma imobilização prolongada durante várias semanas.

Consulte a rede PEUGEOT.

! Se pretender recarregar a bateria do seu veículo por si próprio, utilize apenas um carregador compatível com as baterias de chumbo, com uma tensão nominal de 12 V.

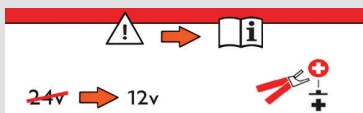

Na presença desta etiqueta, é imperativo utilizar apenas um carregador de 12 V, com o risco de provocar a degradação irreversível dos equipamentos elétricos.

! Respeite as instruções de utilização fornecidas pelo fabricante do carregador. Nunca inverta as polaridades.

i Não é necessário desligar a bateria.

- ☞ Desligue a ignição.
- ☞ Desligue todos os consumidores elétricos (auto-rádio, luzes, limpa-vidros, ...).

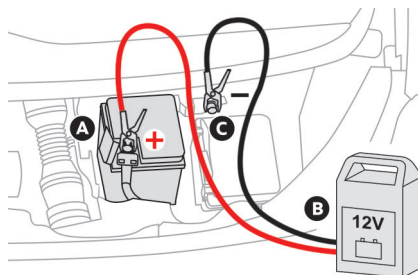

- ☞ Desligue o carregador **B** antes de ligar os cabos à bateria, para evitar qualquer faísca perigosa.
- ☞ Verifique o estado correto dos cabos do carregador.
- ☞ Se presente no seu veículo, eleve a tampa em plástico do borne (+).

- ☞ Ligue os cabos do carregador **B** da seguinte forma:
 - o cabo vermelho positivo (+) ao borne (+) da bateria **A**,
 - o cabo preto negativo (-) ao ponto de massa **C** do veículo.
- ☞ No fim da operação de carga, desligue o carregador **B** antes de desligar os cabos da bateria **A**.

! Nunca tente recarregar uma bateria congelada. Risco de explosão!
Se a bateria estiver congelada, solicite o seu controle pela rede PEUGEOT que verificará que os componentes internos não estão danificados e que o recipiente não está partido, o que implicaria um risco de fuga de ácido tóxico e corrosivo.

Desligar a bateria

Para manter um nível de carga suficiente para permitir a partida do motor, é recomendado que desligue a bateria em caso de imobilização de muito longa duração.

Antes de desligar a bateria:

- ☞ feche todas as aberturas (portas, porta da mala, vidros),
- ☞ desligue todos os consumidores elétricos (auto-rádio, limpa-vidros, luzes, ...),
- ☞ desligue a ignição e respeite um tempo de espera de quatro minutos.

Após ter acessado à bateria, basta desligar o borne (+).

Terminal de bloqueio rápido

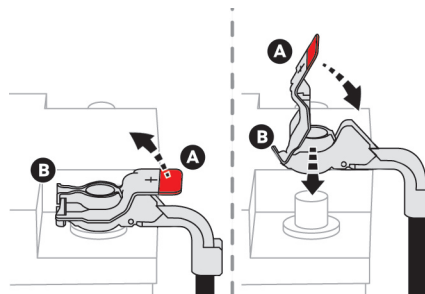

Desligar o borne (+)

- ☞ Eleve a trava **A** ao máximo para desbloquear a braçadeira **B**.

Ligar o borne (+)

- ☞ Posicione a braçadeira **B** aberta do cabo no borne (+) da bateria.
- ☞ Pressione verticalmente a braçadeira para a posicionar corretamente contra a bateria.
- ☞ Bloqueie a braçadeira baixando a trava **A**.

! Não force pressionando a trava, uma vez que se a braçadeira estiver mal posicionada, o bloqueio é impossível; recomeça o procedimento.

Após voltar a ligar

Após uma nova ligação da bateria, ligue a ignição e aguarde 1 minuto antes de efetuar a partida, para permitir a inicialização dos sistemas eletrônicos.

No entanto, se após esta operação subsistirem ligeiras perturbações, consulte a rede PEUGEOT.

Com base na seção correspondente, deverá efetuar a reinicialização de alguns equipamentos, como:

- chave de telecomando (conforme a versão),
- elevadores elétricos de vidros,
- data e hora,
- estações de rádio memorizadas.

Capacidade bateria

Comprimentos veículo	Intensidade em Ah (Amperes-hora)
Longo (L3)	720 / 800

! Substituir sempre a bateria por outra com características equivalentes.

Em caso de avaria

Reboque

Modo de execução para fazer rebocar o seu veículo ou rebocar um outro veículo com um dispositivo mecânico removível.

Acesso às ferramentas

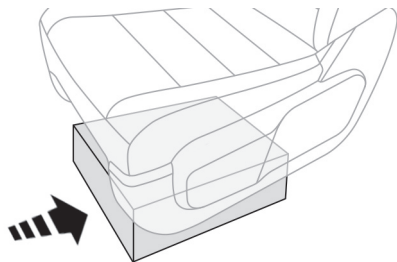

A argola de reboque está instalada na caixa de ferramentas.

i Para mais informações sobre a **Caixa de ferramenta**, consulte a seção correspondente.

! Se o seu veículo estiver equipado com uma caixa manual, coloque a alavanca de marchas em ponto morto.

Reboque do seu veículo

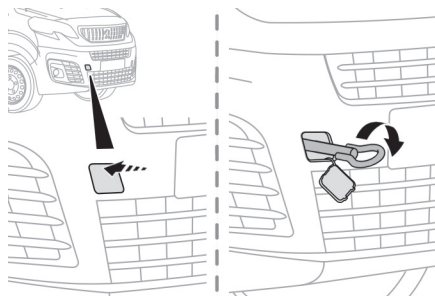

- ☞ No para-choques dianteiro, pressionar a proteção (como representado acima) para liberar.
- ☞ Enroscar o anel de reboque até ao limite.
- ☞ Instalar a barra de reboque.
- ☞ Acender as luzes de emergência no veículo rebocado.
- ☞ Partida lentamente e conduza devagar durante uma curta distância.

Reboque de outro veículo

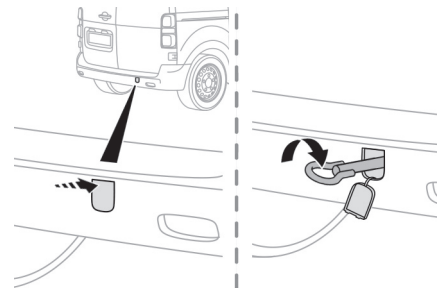

- ☞ No para-choques traseiro, pressionar a proteção (como representado acima) para liberar.
- ☞ Enroscar o anel de reboque até ao limite.
- ☞ Instalar a barra de reboque.
- ☞ Acender as luzes de emergência no veículo rebocado.
- ☞ Partida lentamente e conduza devagar durante uma curta distância.

Reboque do veículo

Instruções para fazer rebocar o seu veículo ou rebocar outro veículo com um dispositivo mecânico removível.

! Instruções gerais

É aconselhável, sempre, utilizar caminhão guincho para rebocar o veículo. Desta forma, o veículo poderá ser transportado apoiado em plataformas específicas sobre o próprio caminhão-guincho. Respeite a legislação de trânsito vigente sobre procedimentos de reboque.

Certifique-se de que o peso do veículo trator é superior ao peso do veículo rebocado. O condutor deve permanecer no volante do veículo rebocado. A circulação em uma auto-estrada ou uma via rápida, é proibida durante o reboque. Durante o reboque com as quatro rodas no solo, utilize sempre uma barra de reboque homologada; cordas e correias são proibidas. Durante um reboque com o motor desligado, deixa de existir assistência de frenagem e de direção.

Nos casos seguintes, contate um profissional para efetuar o reboque:

- veículo avariado na auto-estrada ou em via rápida,
- impossibilidade de colocar a caixa de marchas em ponto morto, de desbloquear a direção, de desativar o freio de estacionamento,
- ausência de barra de reboque homologada...

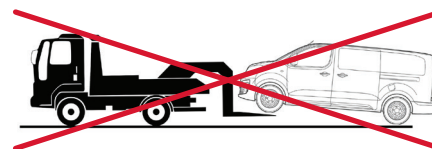
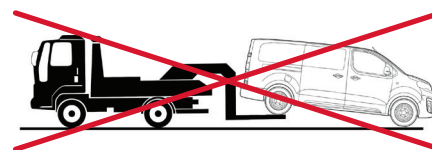
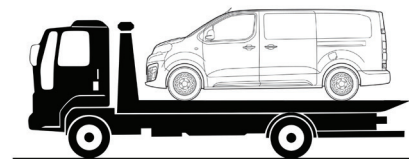

8

Falta de combustível (Diesel)

Para os veículos equipados com um motor Diesel, em caso de falta de combustível, é necessário purgar o circuito de combustível.



Se não for possível efetuar a partida do motor de primeira, não insista e reinicie o procedimento.

Motor BlueHDi

- ☞ Encha o reservatório de combustível com, pelo menos, 5 litros de Diesel.
- ☞ Ligue a ignição (sem acionar o motor).
- ☞ Aguarde cerca de 6 segundos e desligue a ignição.
- ☞ Repita o processo 10 vezes.
- ☞ Acione o motor de partida para acionar o motor.

Dimensões (em mm)**

Estas dimensões foram efetuadas num veículo sem carga.

Retrovisores rebatidos

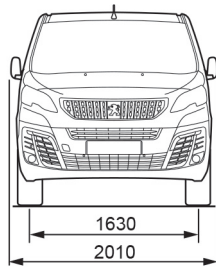

Portas traseiras

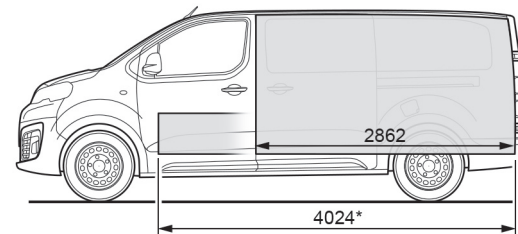
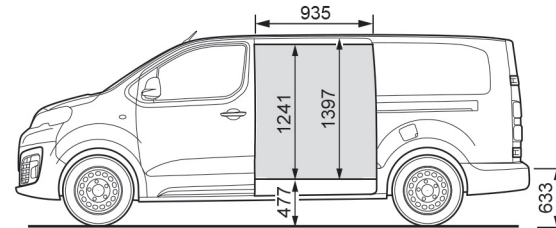
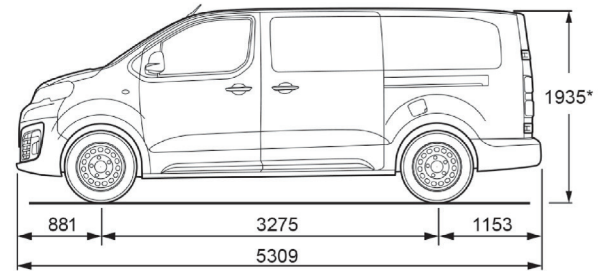
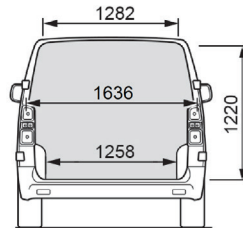
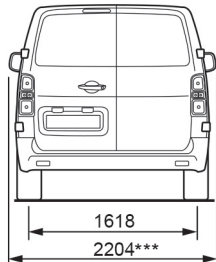

* Carga útil acrescida.

** Conforme o país de comercialização.

*** Retrovisores abertos

* Com moduwork, tampa retirada

Motor e Caixas de Marchas	
MOTORES	BlueHDi 115 (DV6FCU)
CAIXA DE MARCHA	Manual 6 marchas
Cilindrada (cm ³)	1 560
Diâmetro x curso (mm)	75 x 88,3
Pot. máx: norma CE (CV)	115
Pot. máx: norma CE (kW)	85
Regime de pot. máx. (rpm)	3 500
Torque máx.: norma CE (Nm)	300
Regime de torque máx. (rpm)	1 750
Catalisador	Sim
Combustível	Diesel S-10
CAPACIDADES DE ÓLEO (em litros)	
Motor (com troca do filtro de óleo)	5,60
Caixa de câmbio - Ponte	2,00

Massas e Cargas (em kg)*		
MOTORES	BlueHDi 115 (DV6FCU)	
CAIXA DE MARCHA	Manual 6 marchas	Manual 6 marchas
VERSÃO	NÍVEL 1	NÍVEL 1 PACK
Massa em ordem de marcha (MODM)	1 700	1 719
Massa máx. tecnicamente admissível em carga (MTAC = MODM + Carga útil)	3 219	3 219
Carga Útil	1 519	1 500
Peso máximo no eixo dianteiro	1 328	1 328
Peso máximo no eixo traseiro	1 891	1 891

*Valores para modelo básico sem equipamentos opcionais.

Obs: Os valores de MTAC indicadas são válidas para uma altitude máxima de 1 000 metros; a carga admissível mencionada deve ser reduzida em 10 % por incrementos de 1 000 metros suplementares.

Temperaturas externas elevadas (superiores a 37°C) podem levar a reduções de desempenhos do veículo, para proteção do motor. Limite a carga transportada.



Veículo não projetado para utilização com reboque.

Características técnicas

Limites Máximos de Ruído para Controle de Poluição Sonora - dB(A)	
MOTOR	BlueHDi 115
CAIXA DE MARCHA	Manual 6 marchas
Valor para Fiscalização	84,23 dB

Valores para Controle de Emissão de Poluentes (CONAMA 18/1996)*	
MOTOR	BlueHDi 115
CAIXA DE MARCHA	Manual 6 marchas
Rotação de marcha lenta (RPM)	750 ± 160
Concentração de CO ₂ em marcha lenta (%)	< 0,2%

*Valores para modelo básico sem equipamentos opcionais.

Obs: Temperaturas externas elevadas (superiores a 37°C) podem levar a reduções de desempenhos do veículo. Para proteção do motor, limite a carga transportada.

Este veículo está em conformidade com a legislação vigente de controle da poluição sonora para veículos automotores

Código motor BlueHDI 115 - DV6FCU.

Elementos de identificação

Diferentes dispositivos de marcação visíveis para a identificação e a procura do veículo.

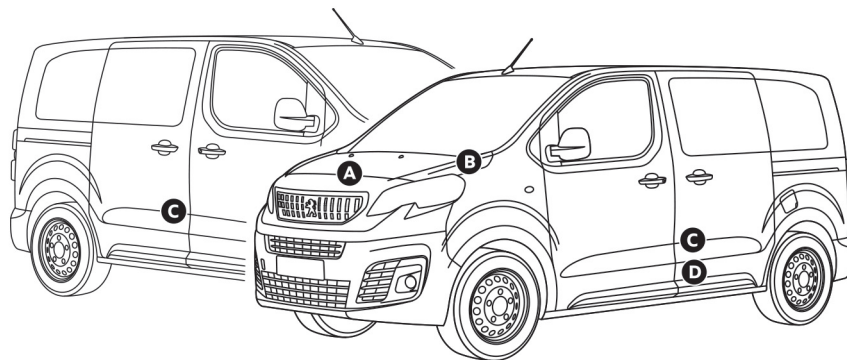

A. Número de identificação do veículo (V.I.N.), sob o capô do motor.

Este número está gravado no chassis, junto a caixa de roda dianteira direita.

B. Número de identificação do veículo (V.I.N.), na travessa inferior do para-brisas.

Este número encontra-se indicado numa etiqueta colada e visível através do para-brisas.

C. Etiqueta do fabricante.

Esta etiqueta autodestruíva, colada no pilar central, do lado direito ou esquerdo, apresenta as seguintes informações:

- nome do fabricante,
- número de recepção comunitária,
- número de identificação do veículo (V.I.N.),
- peso máximo tecnicamente admissível em carga,
- peso total de circulação admissível,
- peso máximo no eixo dianteiro,
- peso máximo no eixo traseiro.

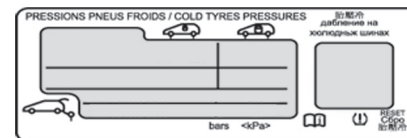

D. Etiqueta dos pneus/pintura.

Esta etiqueta, colada no pilar central, do lado do condutor, apresenta as seguintes informações:

- pressões de enchimento com o veículo vazio e carregado,
- dimensões dos pneus (incluindo índice de carga e símbolo de velocidade dos pneus),
- pressão de enchimento da roda sobresselente,
- referência da cor da pintura,

! Proibido cobrir, pintar, soldar, cortar, perfurar, alterar ou remover o Número de Identificação Veicular (NIV ou VIN)

i O controle da pressão de enchimento dos pneus deve ser efetuado a frio e, pelo menos, todos os meses.

☘ Uma pressão de enchimento dos pneus insuficiente aumenta o consumo de combustível.

TABELA DE PRESSÃO DE INFLAÇÃO (BAR/PSI) E PNEUS HOMOLOGADOS				
Motor	BlueHDi 115			
Versão	Nível 1		Nível 1 PACK	
	Eixo Dianteiro	Eixo Traseiro	Eixo Dianteiro	Eixo Traseiro
Dimensão	3.0 / 44 (1)	3.0 / 44 (1)	3.0 / 44 (1)	3.0 / 44 (1)
215/65 R16 C 106T	3.0 / 44 (2)	3.7 / 54 (2)	3.0 / 44 (2)	3.7 / 54 (2)
Roda reserva	4.0 / 58		4.0 / 58	
215/65 R16 C 106T				

(1) veículo em estado de funcionamento + condutor e 01 (um) passageiro

(2) veículo em estado de funcionamento + condutor e todos os passageiros + capacidade de carga máxima

Notas:

- 1) Recomenda-se verificar a pressão de inflação dos pneus semanalmente e com os mesmos próximos à temperatura ambiente (frios).
- 2) O estepe também deve ser calibrado periodicamente, com a pressão de 4.0 bar / 58 PSI.
- 3) Respeitar a limitação de velocidade estipulada para o uso do estepe.
- 4) Pode ocorrer uma degradação do nível de conforto, na capacidade de absorção de vibração e ruído dos pneus quando utilizada a pressão de consumo.
- 5) A redução do consumo de combustível é diretamente impactada pela maneira como o veículo é conduzido. A condução "esportiva" eleva o consumo de combustível.
- 6) A utilização de pressões de inflação acima ou abaixo do especificado compromete a integridade dos pneus, sua durabilidade e aumenta o consumo de combustível.

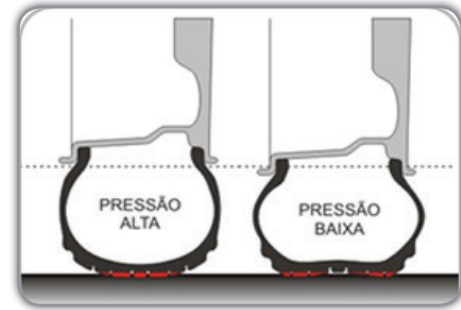

	<p>Pressão recomendada Tolerância de 3 PSI acima ou abaixo</p>	<p>Segurança Conforto Durabilidade Baixo consumo de combustível</p>
	<p>Pressão temporariamente admissível Entre 3 a 7 PSI abaixo da pressão recomendada</p>	<p>Durabilidade reduzida do pneu em pelo menos 8.000 quilômetros</p>
	<p>Pressão perigosa Entre 7 a 15 PSI abaixo da pressão recomendada</p> <p>Pressão de alto risco Abaixo de 15 PSI da pressão recomendada</p>	<p>Risco de explosão Forte aumento dos riscos: - Riscos de aquaplanagem - Riscos de desgaste nos ombros dos pneus - Aumento do consumo de combustível</p>



9

7) Recomenda-se sempre substituir os pneus por modelos homologados neste manual para manutenção das prestações de segurança, conforto e consumo de combustível.



A series of horizontal lines for writing, consisting of 12 evenly spaced lines extending across the page.

MANUAL DE MANUTENÇÃO E
GARANTIA

PEUGEOT ASSISTANCE



PEUGEOT

Prezado Cliente,

Você acaba de adquirir seu novo **PEUGEOT**, pelo que agradecemos a confiança que depositou na marca.

Uma vez que a **PEUGEOT** conhece perfeitamente os seus veículos, recomendamos que confie as intervenções de manutenção a uma concessionária autorizada **PEUGEOT**, que o aconselhará sobre a manutenção mais adequada tendo em conta as condições de utilização do seu veículo. Desta forma, contará com um veículo seguro, com um bom desempenho e confiável.

Graças às competências da rede **PEUGEOT**, você terá a garantia de que serão efetuadas todas as operações previstas pelo fabricante.

Para saber qual a concessionária mais próxima ou para obter maiores informações sobre o seu **PEUGEOT**, visite o nosso site **www.peugeot.com.br**.

Este Caderno de Manutenção, hoje nas suas mãos, descreve com precisão as condições de garantia, as preconizações e o acompanhamento da manutenção do seu veículo.

Recomendamos que leia atentamente este caderno de manutenção. O mesmo deverá ser guardado e apresentado em todas as operações quando visitar a rede **PEUGEOT**.

A **PEUGEOT** do Brasil reserva-se ao direito de efetuar evoluções no conteúdo do referido caderno de manutenções, sem prévio aviso.

Índice

Este caderno de manutenção faz parte integrante da documentação de bordo de seu veículo. Ele apresenta as condições da garantia e as operações de manutenção a serem efetuadas.

Certificado de garantia	3		
Condições de garantia - Veículos Passeio	5	Produtos recomendados - Veículos Passeio	26
Condições de garantia - Veículos Utilitários	6	Produtos recomendados - Veículos Utilitários	27
Condições de garantia - Todos os Veículos	7-11	Recomendações de manutenção	28-31
Garantia da pintura	12	Acompanhamento da manutenção	32-35
Garantia antiperfuração	13-14	Verificações da garantia antiperfuração	36-38
Manutenção do seu PEUGEOT	15	Anotações técnicas	39-40
Revisões - Veículos de Passeio	16	Substituição do hodômetro	41
Conteúdo revisões - Veículos Passeio	17-19	Mudança de endereço ou de proprietário	42
Revisões - Veículos Utilitários	20	PEUGEOT Assistance	43
Conteúdo revisões - Veículos Utilitários	21-24		

Condições de garantia - Veículos de Passeio

Como complemento da garantia legal de 90 dias assegurada pelo artigo 26 do Código de Defesa do Consumidor, sendo válida a partir da data de entrega do veículo, uma garantia por parte da PEUGEOT do Brasil - contra qualquer defeito de fabricação, durante **36 meses, sem limite de quilometragem, exceto nas disposições em contrário, que são do seu conhecimento**, a partir da data de emissão da nota fiscal ao primeiro cliente ou representante do mesmo.

Esta data é indicada no **certificado de garantia** deste **caderno de manutenção** fornecido juntamente com o veículo.

A garantia contratual cobre:

1. A garantia contratual do seu veículo cobre a reparação e/ou a substituição sem custos para o cliente de peças reconhecidas como defeituosas pela PEUGEOT do Brasil, bem como a mão-de-obra necessária para a colocação do veículo em conformidade. Esta operação poderá ser efetuada com peças novas ou reparadas, de acordo com o critério do fabricante.
2. Da mesma forma, se o seu veículo ficar imobilizado após uma avaria coberta pela garantia, a PEUGEOT do Brasil será responsável pelos eventuais custos de reparação no local ou pelo reboque do veículo até à oficina autorizada PEUGEOT mais próxima, conforme procedimento descrito no manual do PEUGEOT Assistance.
3. A ausência de realização de alguma das revisões periódicas previstas no manual de manutenção/garantia poderá causar a exclusão da cobertura da garantia contratual caso se constate que o defeito poderia ser evitado se realizadas as revisões.
4. Que os defeitos resultantes de desgaste natural das peças, prolongado de uso, utilização inadequada, acidentes de qualquer natureza, desrespeito às luzes de aviso, e casos fortuitos ou de força maior, não são cobertos pela Garantia contratual.
5. Que todas as manutenções, reparos e regulagens tenham sido executados por Concessionário PEUGEOT, observadas as quilometragens e prazos previstas neste manual. A perda da garantia nesta situação ocorrerá apenas se houver relação entre o problema apresentado e a ausência de revisão periódica e/ou reparo/manutenção realizado fora da rede de concessionárias.
6. A transformação ou modificação do veículo por empresas não homologadas pela PEUGEOT do Brasil, ou a instalação de acessórios ou itens não aprovados por esta poderá levar à exclusão da cobertura da garantia contratual caso se constate que o defeito esteja relacionado à modificação ou instalação de acessórios nestas condições.
7. Que a substituição de peças de origem por outras não originais, e/ou quando da sua montagem não tenham sido cumpridas as normas prescritas, assim como a utilização do veículo para fins de competição, poderá causar a exclusão da cobertura da Garantia contratual, caso se constate que o defeito foi originado por estas condições.
8. A cobertura para a bateria do veículo se limita a vazamento e curto interno.

Condições de garantia - Veículos Utilitários

Como complemento da garantia legal de 90 dias assegurada pelo artigo 26 do Código de Defesa do Consumidor, sendo válida a partir da data de emissão da nota fiscal o seu veículo novo recebe uma garantia por parte da PEUGEOT do Brasil - contra qualquer defeito de fabricação, durante **36 meses, ou 100.000 km (o que ocorrer primeiro) para o veículo Expert e 12 meses para os veículos Partner e Boxer, sem limite de quilometragem, exceto nas disposições em contrário, que são do seu conhecimento**, a partir da data de **data de entrega do veículo ao cliente** ao primeiro cliente ou representante do mesmo. Esta data é indicada no **certificado de garantia** deste **caderno de manutenção** fornecido juntamente com o veículo.

A garantia contratual cobre:

1. A garantia contratual do seu veículo cobre a reparação e/ou a substituição sem custos para o cliente de peças reconhecidas como defeituosas pela PEUGEOT do Brasil, bem como a mão-de-obra necessária para a colocação do veículo em conformidade. Esta operação poderá ser efetuada com peças novas ou reparadas, de acordo com o critério do fabricante.
2. Da mesma forma, se o seu veículo ficar imobilizado após uma avaria coberta pela garantia, a PEUGEOT do Brasil será responsável pelos eventuais custos de reparação no local ou pelo reboque do veículo até à oficina autorizada PEUGEOT mais próxima, conforme procedimento descrito no manual do PEUGEOT Assistance.
3. A ausência de realização de alguma das revisões periódicas previstas no manual de manutenção/garantia poderá causar a exclusão da cobertura da garantia contratual caso se constate que o defeito poderia ser evitado se realizadas as revisões.
4. Que os defeitos resultantes de desgaste natural das peças, prolongado de uso, utilização inadequada, acidentes de qualquer natureza, desrespeito às luzes de aviso, e casos fortuitos ou de força maior, não são cobertos pela Garantia contratual.
5. Que todas as manutenções, reparos e regulagens tenham sido executados por Concessionário PEUGEOT, observadas as quilometragens e prazos previstas neste manual. A perda da garantia nesta situação ocorrerá apenas se houver relação entre o problema apresentado e a ausência de revisão periódica e/ou reparo/manutenção realizado fora da rede de concessionárias.
6. A transformação ou modificação do veículo por empresas não homologadas pela PEUGEOT do Brasil, ou a instalação de acessórios ou itens não aprovados por esta poderá levar à exclusão da cobertura da garantia contratual caso se constate que o defeito esteja relacionado à modificação ou instalação de acessórios nestas condições.
7. Que a substituição de peças de origem por outras não originais, e/ou quando da sua montagem não tenham sido cumpridas as normas prescritas, assim como a utilização do veículo para fins de competição, poderá causar a exclusão da cobertura da Garantia contratual, caso se constate que o defeito foi originado por estas condições.
8. A cobertura para a bateria do veículo se limita a vazamento e curto interno.

Condições de garantia

! É de responsabilidade do proprietário fazer verificações periódicas, tais como:

- 1) Verificar semanalmente o desgaste e pressão de calibragem dos pneus, inclusive da roda sobressalente, e caso constatado consumo anormal dos pneus, mesmo com o controle de calibragem sendo efetuado, consultar um concessionário PEUGEOT.
- 2) Verificar o perfeito funcionamento do sistema de iluminação interna e externa do veículo.
- 3) Verificar o nível do líquido do sistema de arrefecimento (motor frio) e do reservatório do lavador do pára-brisas e/ou vidro traseiro.
- 4) Verificar o nível de óleo do motor (motor frio).
- 5) Verificar a geometria da suspensão (alinhamento das rodas) a cada 5.000km (consultar um concessionário PEUGEOT).
- 6) Recomenda-se efetuar o rodízio dos pneus a cada 10.000km (consultar um concessionário PEUGEOT).

i Os pneus possuem garantia dos respectivos fabricantes e as eventuais reclamações deverão ser dirigidas a um concessionário PEUGEOT.

i A realização de serviços pelas concessionárias PEUGEOT, quando em dissonância com a política de serviços da PEUGEOT, não importará na perda da garantia, salvo expressa concordância do consumidor a este respeito.
Que um incidente em seu veículo gera uma reclamação que deve ser feita diretamente ao concessionário, imediatamente após a sua constatação do defeito.

i O manual de utilização do veículo deve sempre ser consultado em caso de dúvidas.

i A garantia contratual que cobre as peças substituídas termina na mesma data que a garantia do veículo, exceto disposições legais em contrário.

As peças substituídas no âmbito da Garantia passam a ser propriedade da PEUGEOT do Brasil.

i A quebra do vidro somente será reconhecida pelo representante PEUGEOT, quando decorrer de deficiência de alojamento na carroceria ou de defeito intrínseco.
Considerando que este tipo de quebra (trinca) ocorre somente nas quilometragens iniciais, esta garantia é limitada aos 90 dias conforme código de defesa do consumidor, artigo 26, contados a partir da data constante no certificado de garantia do caderno de manutenção.

A garantia contratual não cobre os seguintes elementos:

1. As avarias decorrentes da negligência ou má utilização, do desrespeito às indicações descritas nos manuais, de uma sobre carga mesmo que passageira ou inexperiência do condutor.
2. Danos oriundos do desrespeito ao acendimento das luzes indicadoras do painel.
3. Danos no motor oriundos de entrada de água pelo sistema de admissão (calço hidráulico), em decorrência da utilização do veículo em áreas alagadas ou inundadas devido a fatores climáticos ou outros fatores adversos.
4. Problemas causados por superaquecimentos ou falta de pressão de óleo do motor não serão aceitos em garantia por considerarem consequência de desrespeito aos alertas existentes no painel de instrumentos do veículo.
5. **As operações de manutenção e as revisões necessárias** ao bom funcionamento do seu veículo, mencionadas no caderno de manutenção, e a substituição das peças de consumo, como exemplo os filtros de óleo, de ar, de combustível ou do habitáculo.
6. **As regulagens, balanceamento e afloramentos** (alinhamento, equilibragem das rodas, conjunto de suspensão dianteira e traseira, portas, etc...).
7. Algumas peças sofrem desgaste natural, que pode ser mais ou menos acentuado conforme o tipo de operação a que o veículo está sujeito, não sendo, portanto, cobertas pela garantia em caso de desgaste. Por constituírem-se itens de consumo normal, as peças descritas a seguir não estão cobertas pela garantia, qualquer que seja o tempo ou quilometragem decorridos.
 - Palhetas do limpador de pábrisa.
 - Lâmpadas (exceto LED).
 - Fusíveis.
 - Bateria exceto a vazamento e curto - circuito interno.
 - Elementos filtrantes/filtros em geral.
 - Pastilhas, lonas de freio, discos de freio dianteiro ou traseiro e tambores de freio traseiros (quanto a desgaste).
 - Vidros (quanto a quebra ou ataque químico).
 - Lubrificantes.
 - Aditivos e fluidos.
 - Buchas.
 - Conjunto de embreagem.
 - Amortecedores.
 - Discos e tambores de freio.
- Rolamentos em geral.
- Vedadores e coifas em geral.
- Correias.
- Pneus (Garantia do fabricante de pneu).
- Velas de ignição.
8. **As vibrações e os ruídos** ligados ao funcionamento do veículo, desgastes como a coloração, alteração ou deformação de peças devido ao envelhecimento normal.
9. O desgaste provocado pela utilização de outros **líquidos, peças ou acessórios que não os originais** ou de qualidade equivalente assim como a utilização de combustíveis não adaptados ou de má qualidade, bem como a utilização de aditivos complementares que não os indicados pela PEUGEOT do Brasil.
10. Os danos provocados por **fenômenos naturais**, tais como a queda de granizo, inundações, relâmpagos, tempestades ou outras condições atmosféricas, assim como acidentes, incêndios ou roubos.
11. **As consequências de reparações**, transformações ou alterações realizadas por **empresas não autorizadas** pelo fabricante, bem como as consequências da instalação de acessórios **não homologados**.

A garantia contratual não cobre os seguintes elementos:

12. As anomalias imputáveis a uma causa externa que danifique o veículo, impactos, substâncias químicas do meio ambiente, detritos de origem animal ou vegetal.
13. Os danos causados pelo uso de combustíveis diferentes dos especificados para o veículo, ou que tenham sua composição adulterada.
14. Danos derivados de acidentes.
15. A deterioração normal de estofados e itens de aparência devido a desgaste ou exposição ao tempo.
16. Danos oriundos de instalação de equipamentos não homologados pela PEUGEOT, mesmo que instalados em concessionários autorizados.
17. Não se enquadram em garantia serviços, tais como: limpeza do sistema de alimentação, lavagens, reapertos, regulagens, balanceamento e geometria da suspensão (alinhamento).
18. Os pneus, são garantidos diretamente pelo respectivo fabricante. A rede PEUGEOT poderá auxiliar tecnicamente ao cliente em caso de dúvidas quanto a possível parecer disponibilizado pelo representante de pneu.
19. Quaisquer outros custos não especificamente previstos pela presente garantia contratual ou pela garantia legal, principalmente custos relativos à imobilização do veículo, tal como a perda de fruição ou de exploração, etc.

O que fazer para ter benefício pleno da garantia contratual

1. O cliente deve apresentar o **caderno de manutenção** do respectivo veículo atualizado, incluindo o Certificado de Garantia, **devidamente preenchido** pelo Concessionário que vendeu o veículo.
4. Do mesmo modo, deve responder **ao convite por parte de um ponto de serviço da rede comercial da marca** para prontamente proceder com a reposição em conformidade do seu veículo.

2. O cliente deve efetuar as **operações de manutenção e revisões** do veículo em total conformidade com as indicações da PEUGEOT do Brasil e confiar as referidas operações exclusivamente a um ponto de serviço da rede comercial PEUGEOT; dispor de meios para comprovar este fato (fichas de acompanhamento de manutenção, faturas, etc.).

3. **Após a constatação** de uma eventual avaria, o cliente deve apresentar o veículo ao ponto de serviço da rede PEUGEOT para proceder à resolução do problema durante o horário normal de funcionamento. Esta medida destina-se a preservar a segurança do condutor e dos passageiros, bem como evitar o agravamento da avaria detectada, fato que poderia implicar reparações mais complexas do que as necessárias originalmente. Assim, a garantia contratual não cobre avarias e as respectivas consequências pelo fato de não agir assim que detectar a referida avaria.

Revisões Periódicas :

- Os veículos de hoje são máquinas de engenharia precisa. Siga rigorosamente as etapas do plano de manutenção recomendado; elas economizam tempo, evitam problemas, despesas mais tarde e contribuem para manter seu veículo seguro.
- Todas as revisões periódicas deverão ser executadas em conformidade com este caderno de manutenção e garantia, pois o cumprimento do plano de revisão possibilita que possam ser detectadas e evitadas eventuais falhas em quaisquer dos componentes, de forma assegurar o funcionamento harmônico e adequado do veículo e não comprometer a garantia concedida.
- O não cumprimento do programa de revisões periódicas constante neste manual poderá, além de prejudicar o bom desempenho do veículo, ensejar a não cobertura de itens cujas falhas poderiam ser evitadas caso fosse cumprido o plano de revisão constante neste manual.
- **O não cumprimento destas regras fará com que o proprietário seja responsável por todas as consequências diretas ou indiretas que ocorram relativamente ao funcionamento incorreto do seu veículo sendo a reparação e correção do incidente a custo do proprietário.**

Perderá o benefício da garantia contratual quando:

1. Tiverem sido realizadas **alterações ou adaptações** no veículo que **não tenham sido previstas nem autorizadas** pela PEUGEOT do BRASIL ou realizadas sem respeitar as indicações técnicas definidas por esta.
2. **Avaria** ser ligada à negligência do utilizador ou ao desrespeito pelas indicações constantes no caderno de utilização e manutenção.
3. **O veículo for utilizado de modo anormal** ou para efeitos de competição ou se o veículo tiver sido submetido a uma sobrecarga, mesmo que passageira.
4. **O hodômetro** do veículo tiver sido alterado ou a quilometragem real do veículo não puder ser determinada com certeza.

Em caso de substituição do hodômetro, o ponto de serviço da rede comercial da marca PEUGEOT deve preencher a **ficha de substituição do hodômetro** existente no **caderno de manutenção** na página 34.

Garantia de pintura

Como complemento da garantia contratual, a PEUGEOT do Brasil garante os veículos contra qualquer defeito da pintura e da tinta da carroceria original, a partir entrega do veículo, de acordo com certificado de garantia do caderno de manutenção, durante a **garantia contratual** e de **2 anos** para o veículo **Expert** e **1 ano** para os veículos **Partner** e **Boxer**.

A garantia de pintura cobre:

1. A renovação total ou parcial da pintura ou de tinta necessária para o **tratamento de um defeito** verificado pela PEUGEOT do Brasil ou por um representante.
2. Aplica-se sob condição expressa de que o veículo tenha sido sempre reparado respeitando integralmente as normas da PEUGEOT do Brasil e efetuado as revisões descritas no **caderno de manutenção definido pelo fabricante**.

Para continuar a beneficiar da garantia de pintura PEUGEOT, o utilizador deve **reparar os danos** devidos a causas exteriores nos **dois meses** a seguir à respectiva constatação; as reparações destes danos ficam a cargo do utilizador.

A garantia de pintura não cobre:

1. Danos à pintura ou à tinta da carroceria provocados pelo **ambiente**, tais como por efeitos atmosféricos, químicos, animais ou vegetais, areia, sal, projeção de pedras ou fenómenos naturais (granizo, inundações) e outros fatores exteriores (por um acidente ou não).
2. Danos devidos à **negligência do utilizador**, à apresentação tardia do defeito a eliminar ou ao desrespeito pelas indicações do fabricante.
3. Danos resultantes de **eventos não cobertos** pela Garantia contratual.
4. Consequências de reparações, transformações ou alterações realizadas por **empresas não autorizadas** pelo fabricante.

Garantia antiperfuração

A PEUGEOT do Brasil garante os veículos contra a perfuração (devida à corrosão do interior para o exterior da carroceria) a partir da data de entrega do veículo, de acordo com certificado de garantia constante no caderno de manutenção durante **06 anos para veículos de passeio e 05 anos para veículos utilitários**.

A garantia antiperfuração cobre:

1. A reparação ou substituição dos elementos reconhecidos como defeituosos pela PEUGEOT do Brasil ou seu representante, nos quais se verifique uma perfuração provocada por corrosão.
Aplica-se sob condição expressa de que o veículo tenha sido sempre reparado respeitando rigorosamente as normas do fabricante e de que o cliente tenha seguido os seguintes passos:
 - as revisões periódicas mencionadas no **Caderno de Manutenção**,
 - as visitas de garantia antiperfuração conforme descrito no **Caderno de Manutenção**,
 - a reparação de eventuais danos do veículo.
2. O ciclo de manutenção da Garantia antiperfuração prevê duas visitas periódicas de controle, a cargo do utilizador, a realizar obrigatoriamente **4 anos** (veículos de passeio) e **3 anos** (veículos utilitários) após

a data de início da Garantia antiperfuração e depois de 2 anos da última verificação, após ter procedido a uma lavagem completa do veículo, se necessário, o reparador verificará o estado do mesmo e determinará eventuais intervenções a efetuar e outras susceptíveis de serem cobertas pela Garantia antiperfuração PEUGEOT.

As deteriorações devidas a causas exteriores que possam provocar corrosão serão assinaladas nas páginas do **Caderno de Manutenção** destinadas ao efeito. Para além disso, qualquer intervenção na carroceria (devido a acidente, deteriorações, etc.) deverá ser sistematicamente seguida por uma visita de controle a realizar segundo as condições descritas neste caderno.

i Quando de um acidente ou dano a carroceria provocado por agente externo, o utilizador deve reparar, a seu próprio custo, respeitando as normas estabelecidas pela PEUGEOT do Brasil, no espaço de dois meses após as verificações. A descrição desta reparação será indicada no **Caderno de Manutenção**, especificando a razão social do reparador, a data de reparação, a quilometragem do veículo e o número da fatura liquidada. A apresentação deste **Caderno de Manutenção**, devidamente preenchido quando das revisões periódicas e das visitas de controle, será exigida para qualquer recurso no âmbito da garantia antiperfuração PEUGEOT.

A garantia antiperfuração não cobre:

1. Danos devidos à **negligência do utilizador** ou ao desrespeito pelas indicações do fabricante.
2. Danos resultantes de **eventos não cobertos** pela Garantia contratual.
3. Consequências da destruição dos produtos de proteção antiperfuração por um **tratamento adicional não previsto** no plano de manutenção.
4. **Consequências de reparações**, transformações ou alterações realizadas por empresas não autorizadas pelo fabricante.
5. Corrosão resultante da instalação de acessórios **não homologados** pelo fabricante e/ou instalados sem respeitar as indicações definidas por este.
6. **As transformações realizadas na carroceria.**
7. **Rodas e elementos mecânicos** que não façam parte integrante da carroceria.
8. Os danos resultantes de influências externas anormais, tais como impactos, substâncias químicas do meio ambiente, detritos de origem animal ou vegetal.
9. Os trabalhos realizados aplicáveis às perfurações devido a corrosão devem, obrigatoriamente, ser confiados à rede PEUGEOT.

■ Em caso de revenda do veículo, a garantia contra corrosão é transferida para o comprador seguinte até o fim do prazo de garantia, desde que as condições de aplicação da garantia tenham sido cumpridas por ambos os proprietários.

■ As intervenções realizadas a título de garantia antiperfuração não prolongam a duração da mesma.

Manutenção do seu PEUGEOT

A PEUGEOT definiu as revisões adequadas para cada veículo, integrando suas respectivas particularidades. Graças às competências da rede, pode-se assegurar que todas as operações previstas pelo fabricante sejam efetuadas de acordo com o preconizado.

As revisões PEUGEOT são constituídas por controles, abastecimentos de líquidos e operações indispensáveis para o funcionamento correto do seu veículo em função das condições de utilização, da quilometragem e da idade do mesmo.

Efetuar as revisões do seu PEUGEOT permitirá preservar o desempenho, segurança e confiabilidade de um correto funcionamento do respectivo veículo.

É considerado uso severo, algumas características como as descritas abaixo:

- uso permanente em pequenos trechos onde não ocorre o completo aquecimento do motor,
- utilização urbana (tipo táxi),
- pequenos trajetos repetidos, estando o motor frio abaixo da temperatura de funcionamento,
- funcionamento prolongado nas seguintes condições:
 - funcionamento em marcha lenta durante longo tempo para países onde a temperatura média é superior a 30° C,
 - funcionamento em marcha lenta durante longo tempo para países onde a temperatura média é inferior à - 15° C,
 - utilização excessiva em atmosfera poluída,
- utilização de combustíveis e lubrificantes de origem duvidosa ou que possuam sua composição adulterada.

O controle do nível de óleo do motor entre as revisões programadas é normal. Um nível de óleo insuficiente ou excessivo apresenta riscos de danos significativos para o motor do veículo. Assim, verifique regularmente este nível (em média entre 3.000 Km e 5.000 Km, estando o veículo em piso plano com o motor sem funcionar a pelo menos 30 minutos) em função da utilização do seu veículo. O volume de óleo correspondente ao mínimo e máximo da vareta de controle de nível de óleo do motor corresponde a aproximadamente 1,2 litros.

! O respeito às preconizações estabelecidas pelo fabricante é obrigatória, sendo que seu descumprimento pode causar danos ao bom funcionamento do veículo.

Revisões PEUGEOT - Veículos de Passeio

As revisões PEUGEOT são constituídas por operações sistemáticas e operações complementares, a efetuar conforme o veículo, o destino, sua quilometragem e idade.

São consideradas operações regulares os seguintes itens:

- Controle do nível e estado do líquido de arrefecimento (completar se necessário)
- Controle do nível do fluido de freio (completar se necessário)
- Controle do nível do reservatório do limpador de vidro (completar se necessário)
- Controle do estado das mangueiras, rótulas e buchas
- Controle visual das transmissões, terminais de direção, rótulas, coifas e lacres anti-violação.
- Controle do funcionamento dos mecanismos de abertura (capô, portas, vidros, telecomando, fechaduras, tampa do tanque e porta malas)
- Controle da estanqueidade e estado do cárter do motor e câmbio
- Controle do estado do sistema de exaustão (coletor, juntas, catalisador, silencioso e ponteira)
- Controle, estado e funcionamento dos limpadores dos vidros dianteiro/traseiro e dos lavadores
- Funcionamento do ar condicionado
- Funcionamento dos faróis, sinalização e iluminação
- Estado, perfil e pressão dos pneus (incluindo roda sobressalente)
- Aspecto geral da carroceria do veículo

MOTOR	CONDIÇÕES DE REVISÃO
1.2 12V FLEX	10.000 km (Tolerância: + ou - 1.000 km) ou 1 ano (O que ocorrer primeiro)
1.6 16V FLEX	
1.6 THP 16 V GASOLINA E FLEX	

Se o veículo não atingir as quilometragens acima durante um ano de uso, o plano de manutenção deverá ser realizado anualmente.

Conteúdo das revisões PEUGEOT

MOTORES	1.2 12V FLEX	1.6 THP 16V GASOLINA / FLEX
	1.6 16V FLEX	
OPERAÇÕES DE CONTROLE COMUNS ENTRE OS MODELOS	CADA	
Substituição do filtro de combustível	20 000 km	
Substituição do filtro do ar	20 000 km	
Controle do estado do filtro de habitáculo	20 000 km	
Substituição das velas de ignição	40 000 km ou 4 anos	
Substituição do líquido de arrefecimento / radiador	80 000 km ou 3 anos (O que ocorrer primeiro)	
Substituição do fluido de freio	A cada 2 anos	
Nível do fluido de direção assistida hidráulica (se equipado)	Verificar*	
Controle de nível do reservatório do limpador de vidro	Verificar*	
Controle do estado das mangueiras, rótulas e buchas	10 000 km	
Controle do estado dos protetores de borracha	30 000 km ou 2 anos	
Controle visual das transmissões, terminais de direção, rótulas, coifas e lacres anti-violação	10 000 km	
Ajuste dos mecanismos de abertura (capô, portas, vidros, telecomando, fechaduras, tampa do tanque e porta malas)	10 000 km	
Controle do estado e vazamento dos amortecedores	40 000 km	
Controle do curso da embreagem	20 000 km**	20 000 km**

(*) Verificar e completar o nível em cada revisão, se necessário.

(**) Conforme versão.

Conteúdo das revisões PEUGEOT

MOTORES	1.2 12V FLEX	1.6 THP 16V GASOLINA / FLEX
	1.6 16V FLEX	
OPERAÇÕES	CADA	
MOTOR		
Substituição do óleo do motor	10 000 km ou 1 ano	
Substituição do filtro de óleo e anel do bujão do cárter do motor	10 000 km ou 1 ano	
Controle da estanqueidade e estado do cárter do motor e câmbio	10 000 km	
Controle do estado do sistema de exaustão (Coletor, juntas, catalizador, silencioso e ponteira)	10 000 km	
Kit correia de acessórios (Correia + tensionador)	80 000 km ou 4 anos (O que ocorrer primeiro)	
Kit correia de distribuição (Correia + tensionador)	80 000 km ou 6 anos (O que ocorrer primeiro)	Não se aplica
Verificação da estanqueidade e estado da bomba d'água	80 000 km	
Correia elástica da bomba d'água	80 000 km ou 4 anos (O que ocorrer primeiro)*	Não se aplica
FREIOS		
Controle do desgaste das pastilhas de freio dianteira e traseira	10 000 km	
Controle do desgaste e limpeza das lonas do freio traseiro	20 000 km	Não se aplica
EQUIPAMENTOS		
Estado e funcionamento dos limpadores dos vidros diant/tras. e dos lavadores.	10 000 km	
Funcionamento do ar condicionado, vidros e retrovisores	10 000 km	
Funcionamento dos faróis, sinalização e iluminação	10 000 km	

(*) Somente motor 1.2 12V FLEX.

Conteúdo das revisões PEUGEOT

MOTORES	1.2 12V FLEX	1.6 THP 16V GASOLINA / FLEX
	1.6 16V FLEX	
OPERAÇÕES	CADA	
PNEUS E RODAS		
Estado, perfil e pressão (incluindo roda sobressalente)	10 000 km	
CARROCERIA		
Aspecto geral da carroceria do veículo. Presença de perfurações devido a corrosão, pontos de ferrugem e bolhas na pintura	10 000 km	
GERAL		
Ensaio de rodagem	10 000 km	
Preencher os campos relativos a revisão	10 000 km	

Operações complementares - Correia de distribuição

Substituição da correia de distribuição

A correia de distribuição é solicitada desde o arranque do motor até à sua parada completa, como tal, é normal desgastar-se em função de sua utilização.

Uma correia de distribuição defeituosa pode causar avarias nos componentes móveis do motor ocasionando sua parada.

Esta deve ser substituída de acordo com a periodicidade indicada pela marca PEUGEOT, em função do motor que equipa o seu veículo.

A periodicidade para substituição não poderá exceder a quilometragem indicada na tabela ao lado.

MOTOR	TODAS AS CONDIÇÕES DE UTILIZAÇÃO
1.2 12V FLEX	80.000 km ou 6 anos (O que ocorrer primeiro)
1.6 16V FLEX	

Revisões PEUGEOT - Veículos Utilitários

As revisões PEUGEOT são constituídas por operações sistemáticas e operações complementares, a efetuar conforme o veículo, o destino, sua quilometragem e idade.

São consideradas operações regulares os seguintes itens:

- Controle do nível e estado do líquido de arrefecimento (completar se necessário)
- Controle do nível do fluido de freio (completar se necessário)
- Controle do nível do reservatório do limpador de vidro (completar se necessário)
- Controle do estado das mangueiras, rótulas e buchas
- Controle visual das transmissões, terminais de direção, rótulas, coifas e lacres anti-violação
- Controle do funcionamento dos mecanismos de abertura (capô, portas, vidros, telecomando, fechaduras, tampa do tanque e porta malas)
- Controle do estado da correia de distribuição
- Controle da estanqueidade e estado do cárter do motor e câmbio
- Controle do estado do sistema de exaustão (coletor, juntas, catalisador, silencioso e ponteira)
- Controle, estado e funcionamento dos limpadores dos vidros dianteiro/traseiro e dos lavadores
- Funcionamento do ar condicionado
- Funcionamento dos faróis, sinalização e iluminação
- Estado, perfil e pressão dos pneus (incluindo roda sobressalente)
- Aspecto geral da carroceria do veículo

MOTOR	CONDIÇÕES DE REVISÃO
1.6 16V FLEX	10.000 km (Tolerância: + ou - 1.000 km) ou 1 ano (O que ocorrer primeiro)
1.6 BlueHDi 115 Diesel	20.000 km (Tolerância: + ou - 1.000 km) ou 1 ano (O que ocorrer primeiro)
2.0 BlueHDi 130 Diesel	

Se o veículo não atingir as quilometragens acima durante um ano de uso, o plano de manutenção deverá ser realizado anualmente.

Conteúdo das revisões PEUGEOT

MOTORES	1.6 16V FLEX	1.6 BlueHDi 115
		2.0 BlueHDi 130
OPERAÇÕES DE CONTROLE COMUNS ENTRE OS MODELOS	CADA	
Substituição do filtro de combustível	20 000 km	20 000 km ou 1 ano
Substituição do filtro do ar	20 000 km	20 000 km ou 1 ano
Controle do estado do filtro de habitáculo	20 000 km	20 000 km ou 1 ano
Substituição das velas de ignição	40 000 km ou 4 anos	Não se aplica
Substituição do líquido de arrefecimento / radiador	80 000 km ou 3 anos (O que ocorrer primeiro)	
Substituição do fluido de freio	A cada 2 anos	
Nível do fluido de direção assistida hidráulica (se equipado)	Verificar*	
Controle de nível do reservatório do limpador de vidro	Verificar*	
Controle do estado das mangueiras, rótulas e buchas	10 000 km	20 000 km
Controle do estado dos protetores de borracha	30 000 km ou 2 anos	20 000 km
Controle visual das transmissões, terminais de direção, rótulas, coifas e lacres anti-violação	10 000 km	20 000 km
Ajuste dos mecanismos de abertura (capô, portas, vidros, telecomando, fechaduras, tampa do tanque e porta malas)	10 000 km	20 000 km
Controle do estado e vazamento dos amortecedores	40 000 km	
Controle do curso da embreagem	20 000 km**	Não se aplica

(*) Verificar e completar o nível em cada revisão, se necessário.

(**) Conforme versão.

Conteúdo das revisões PEUGEOT

MOTORES	1.6 16V FLEX	1.6 BlueHDi 115	2.0 BlueHDi 130
OPERAÇÕES	CADA		
MOTOR			
Substituição do óleo do motor	10 000 km ou 1 ano	20 000 km ou 1 ano	
Substituição do filtro de óleo e anel do bujão do cárter do motor	10 000 km ou 1 ano	20 000 km ou 1 ano	
Controle da estanqueidade e estado do cárter do motor e câmbio	10 000 km	20 000 km	
Controle do estado do sistema de exaustão (Coletor, juntas, catalizador, silencioso e ponteira)	10 000 km	20 000 km	
Correia de distribuição*	80 000 km ou 4 anos	60 000 km ou 4 anos	80 000 km ou 4 anos
Kit correia de acessórios (Correia + tensionador)	80 000 km ou 4 anos	120 000 km ou 4 anos	
Kit correia de distribuição (Correia + tensionador)	80 000 km ou 6 anos	120 000 km ou 4 anos	160 000 km ou 4 anos
Verificação da estanqueidade e estado da bomba d'água	80 000 km	Não se aplica	
Substituição da bomba d'água	Não se aplica	120 000 km	160 000 km
FREIOS			
Controle do desgaste das pastilhas de freio dianteira e traseira	10 000 km	20 000 km	
Controle do desgaste e limpeza das lonas do freio traseiro	20 000 km		

*A utilização do veículo em atmosfera excessivamente empoeirada, poluída com partículas metálicas (minério de ferro, por exemplo) ou com alta taxa de salinidade (maresia) pode ocasionar a degradação prematura da correia de distribuição e do pinhão do virabrequim, podendo inclusive provocar a soltura dos dentes da correia de distribuição.

Conteúdo das revisões PEUGEOT

MOTORES	1.6 16V FLEX	1.6 BlueHDi 115
		2.0 BlueHDi 130
OPERAÇÕES	CADA	
EQUIPAMENTOS		
Estado e funcionamento dos limpadores dos vidros diant/tras. e dos lavadores.	10 000 km	20 000 km
Funcionamento do ar condicionado, vidros e retrovisores	10 000 km	20 000 km
Funcionamento dos faróis, sinalização e iluminação	10 000 km	20 000 km
PNEUS E RODAS		
Estado, perfil e pressão (incluindo roda sobressalente)	10 000 km	20 000 km
CARROCERIA		
Aspecto geral da carroceria do veículo. Presença de perfurações devido a corrosão, pontos de ferrugem e bolhas na pintura	10 000 km	20 000 km
GERAL		
Ensaio de rodagem	10 000 km	20 000 km
Preencher os campos relativos a revisão	10 000 km	20 000 km

Operações complementares - Substituição da correia de distribuição

A correia de distribuição é solicitada desde o arranque do motor até à sua parada completa, como tal, é normal desgastar-se em função de sua utilização. Uma correia de distribuição defeituosa pode causar avarias nos componentes móveis do motor ocasionando sua parada.

Esta deve ser substituída de acordo com a periodicidade indicada pela marca CITROËN, em função do motor que equipa o seu veículo. A periodicidade para substituição não poderá exceder a quilometragem indicada na tabela ao lado.

MOTOR	TODAS AS CONDIÇÕES DE UTILIZAÇÃO
1.6 16V FLEX	80.000 km ou 6 anos (O que ocorrer primeiro)
1.6 BlueHDi 115	60.000 km ou 4 anos (O que ocorrer primeiro)
2.0 BlueHDi 130	80.000 km ou 4 anos (O que ocorrer primeiro)

Utilização severa do veículo (Utilitários e Passeio)

Caso o veículo seja utilizado predominantemente numa das seguintes condições:

- Reboque atrelado.
- Estradas poeirentas, arenosas ou lamacentas.
- Percursos breves (menos de 10 km/dia) e repetidos e/ou com temperaturas baixas.
- Motor que funciona frequentemente em marcha lenta ou longos percursos a baixa velocidade ou em caso de longa inatividade.
-

É necessário efetuar as seguintes verificações com metade da frequência do que a indicada no Plano de Manutenção Programada (a cada 20 000 km):

- Controle das condições e desgaste das pastilhas dos freios dianteiros.
- Controle do estado e limpeza das fechaduras do capô do motor, da porta lateral e das portas traseiras; limpeza e lubrificação das alavancas.
- Controle visual das condições: motor, caixa de câmbio, transmissão, segmentos rígidos e flexíveis das tubulações (escape/alimentação de combustível/freios) elementos de borracha (coifas/mangas/casquilhos, etc.).
- Controle do estado de carga e nível do líquido da bateria (eletrólito).
- Controle visual das condições das correias, rolamentos tensores e das polias dos conjuntos da distribuição e de comando dos acessórios.
- Controle e eventual substituição do óleo do motor e do filtro do óleo.
- Controle e eventual substituição do filtro antipólen.
- Controle e eventual substituição do filtro do ar.



PEUGEOT & TOTAL

A equipe PEUGEOT TOTAL sabe como quebrar os limites do desempenho para conquistar vitórias nas condições mais difíceis, como confirmam os primeiros três lugares conquistados em 2017.

Para obter estes resultados excepcionais, as equipes da Peugeot Sport escolheram o TOTAL QUARTZ para o Peugeot 3008 DKR, um lubrificante de alta tecnologia que protege o motor nas condições mais adversas.

TOTAL QUARTZ protege o seu motor contra os efeitos do tempo.

TOTAL QUARTZ Ineo First é um lubrificante de desempenho ultra elevado, resultante da colaboração entre a Peugeot e as equipes de Pesquisa e Desenvolvimento da Total. Especialmente formulado para os motores dos veículos Peugeot, a sua tecnologia inovadora permite reduzir significativamente as emissões de CO₂ e proteger de forma eficaz o seu motor, mantendo-o limpo.



Produtos recomendados - Veículos de Passeio

DESCRIÇÃO	Óleo Sintético 0W30	Óleo lubrificante para caixa de cambio automática	Óleo lubrificante para caixa de cambio mecânica	Óleo Lubrificante para direção assistida	Fluido para Freios	Líquido do sistema de arrefecimento	Periodicidade de troca
Produtos recomendados	TOTAL QUARTZ INEO FIRST	AW-1	75W80W	Total Fluide DA	Total Fluide PEUGEOT HBF	Supracoolant Diluído	A CADA
1.2 12V FLEX 1.6 16V FLEX							12 meses ou 10 000 km, o que ocorrer primeiro
1.6 THP 16V Gasolina/Flex							12 meses ou 10 000 km, o que ocorrer primeiro
Caixa de câmbio automática com gestão eletrônica tipo AT6							Sem troca, somente controle de nível se necessário
Caixa de câmbio tipo: MA/BE/MCM							Sem troca, somente controle de nível se necessário
Direção Assistida							Sem troca, somente controle de nível se necessário
Sistema de Freios							24 meses
Sistema de Arrefecimento							80.000 km ou 3 anos

Produtos recomendados - Veículos Utilitários

DESCRIÇÃO	Óleo Sintético 0W30	Óleo lubrificante para caixa de cambio mecânica		Óleo Lubrificante direção assistida	Fluido para Freios		Líquido sistema de	Aditivo Filtro FAP	Uréia	Periodicidade de troca
	TOTAL QUARTZ INEO FIRST	75W80W	9 FE 75W Total Transmission Gear	Total Fluide DA	Total Fluide PEUGEOT HBF	DOT 4 CLASSE 6	Supracoolant Diluído	EOLYS POWER FLEX	AdBlue	
PRODUTOS RECOMENDADOS										A CADA
1.6 16V FLEX										12 meses ou 10 000 km, o que ocorrer primeiro
1.6 BlueHDi 115 2.0 BlueHDi 130										12 meses ou 20 000 km, o que ocorrer primeiro
Caixa de câmbio tipo MA/BE										Sem troca, somente controle de nível se necessário
Caixa de câmbio tipo MG										Sem troca, somente controle de nível se necessário
Direção Assistida										Sem troca, somente controle de nível se necessário
Sistema de Freios 1.6 16V FLEX										24 meses
Sistema de Freios veículos Diesel										24 meses
Sistema de Arrefecimento										80.000 km ou 3 anos
Filtro de partículas (FAP)										80.000 km
Reservatório de Uréia										15 000 km*

* Item a ser verificado a cada 15 000 km e se necessário completar

Recomendações de manutenção

Palhetas de limpeza do para-brisas (conforme a versão): é de responsabilidade do proprietário zelar pela conservação das mesmas, podendo ser aplicado (passado) um pano úmido em sua face de contato com o vidro, favorecendo a sua longevidade. Independentemente da quantidade de km rodados, uma troca todos os anos favorece uma melhor visibilidade da estrada, em todas as condições atmosféricas e evita os riscos no pára-brisas.

O sistema de ar condicionado permitirá ao condutor conduzir num ambiente confortável, o que evitará sua fadiga. Um controle anual garante um funcionamento correto de todos os seus elementos, limitando o desenvolvimento das bactérias e o surgimento de maus odores.

A substituição de uma **única lâmpada**, quando queimada, provoca um desequilíbrio sistemático da iluminação, levando a curto prazo, a substituição da lâmpada simétrica.

Em todos os pneus, existem indicadores visuais de desgaste. Quando já não existir diferença entre o indicador e a superfície do pneu, está no momento de serem substituídos. A lei de trânsito é rígida quanto à circular com pneus cuja profundidade das ranhuras seja **inferior a 1,6 milímetros**.

Os amortecedores influenciam a eficácia da frenagem e o comportamento em estrada. É assim necessário um controle regular para sua segurança, bem como para o seu conforto de condução.

Para todas as questões relativas à manutenção do seu veículo, consulte um Concessionário PEUGEOT, que saberá recomendar produtos de qualidade e que respeitem o meio ambiente.

Recomendações de manutenção

Manutenção da carroceria

A PEUGEOT aplicou as melhores tecnologias para que a pintura do seu veículo possua um excelente aspecto e uma resistência ideal às agressões exteriores.

Tenha agora sob sua responsabilidade os cuidados com a carroceria do seu automóvel. Uma manutenção adaptada permitirá conservar as características protetoras e preservar o brilho original que contribuirá assim para preservar o valor do seu veículo ao longo dos anos.

O que fazer para cuidar da sua carroceria?	Quando	Como	Precauções específicas a respeitar	Produtos recomendados
Lavar a carroceria: Eliminar as sujeiras, pó, lama, dejetos de pássaros, resinas de árvores, secreções de insetos, pólen, entre outros agentes externos.	Frequentemente <u>Assim que possível</u> para os dejetos de pássaros, resinas, secreções de insetos, pólen, uma vez que contêm substâncias químicas agressivas para a pintura.	Lavagem manual	Eliminar os pós que possam provocar arranhões, utilizando água abundante no veículo antes de esfregar. Após a lavagem e enxaguar, secar o veículo utilizando uma amo macio para evitar resíduos calcários. Não utilizar esponjas com uma superfície abrasiva.	Esponjas limpas Shampoo suave e panos de microfibras.
		Lavagem de alta pressão	Respeitar as indicações de distância (1 metro) de pulverização, não direcionar o jato na guarnição das portas. Determinadas manchas (sfalto, etc...) podem necessitar de uma operação complementar.	
		Lavagem em máquina automática de rolos	Atenção às máquinas de lavagem com pouca manutenção, uma vez que as escovas podem provocar micro-arranhões, particularmente visíveis nas pinturas escuras.	

- ! - Não esfregar a carroçaria a seco.
- Não lavar ao sol ou em condições de muito frio.
- Aumente as frequências das lavagens durante o Inverno, em zonas costeiras ou industriais (etc...) para eliminar os depósitos de iodo, as lamas, fuligens e os sais de estrada, que são muito corrosivos.
- Limpar bem debaixo do chassis e dos entre vãos das rodas.
- Não esfregar diretamente frutos e folhas de árvores, dejetos, gotas de resina, etc... Molhar com abundância os depósitos antes de os eliminar.
- É proibido utilizar diluentes ou gasolina.

Recomendações de manutenção

O que fazer para cuidar da sua carroceria?	Quando	Como	Precauções específicas a respeitar	Produtos recomendados
<p>Proteger a pintura:</p> <p>Limitar e evitar a acúmulo de sujeira.</p>	<p>No mínimo, 2 vezes por ano OU utilizando regularmente programas de lavagem nas máquinas automáticas com a adição de cera OU Após cada polimento.</p>	<p>Passagem manual do polimento OU nas máquinas automáticas com adição de cera.</p>	<p>Antes de encerar o veículo deve estar perfeitamente limpo e seco.</p> <p>Não aplicar em pleno sol.</p> <p>Respeite as instruções de utilização do produto Não aplicar o produto em plásticos ou borrachas.</p>	<p>Produto para encerar recomendado pela rede (sem abrasivo).</p> <p>Algodão ou panos de microfibras.</p>
<p>Eliminar os microarranhões</p>	<p>Unicamente em caso de micro-arranhões</p>	<p>Polimento à mão ou dirija-se a concessionária mais próxima</p>	<p>Antes de polir, o veículo deve estar perfeitamente limpo e seco. A utilização de um produto de polimento com uma carga abrasiva demasiado grande ou a utilização inadequada de uma máquina de polir pode deixar marcas e/ou degradar o brilho da pintura.</p> <p>Respeite as instruções de utilização do produto. Não aplicar o produto em plásticos ou borrachas Após o polimento, deve passar o lustro no veículo.</p>	<p>Produto de polimento recomendado pela rede.</p> <p>Algodão ou panos demicrofibras</p>
<p>Reparar os pequenos danos na pintura:</p> <p>Arranhões, escamações, impactos de gravilha (Pequenas pedras)</p>	<p>Rapidamente, caso seja visível a olho nú, para evitar a corrosão</p>	<p>Caneta de retoque da pintura. Se o dano for visível e de proporção considerada, contatar a rede.</p>	<p>Ler as condições de utilização do produto para efetuar a reparação dos danos superficiais.</p>	<p>Caneta de retoque da pintura, disponíveis nas cores específicas do seu veículo.</p>

- ! - Não utilizar diluente, para limpar a carroceria.
- Após a lavagem, acione o freio progressivamente para eliminar a água do sistema de freio.
- Não limpar por baixo do capô do motor com um jato de alta pressão.

Recomendações de manutenção

Cuidados com os revestimentos internos do veículo

O revestimento interno de seu veículo foi desenvolvido pela PEUGEOT empregando as melhores tecnologias para garantir uma vida útil superior, um excelente conforto e uma boa resistência às agressões exteriores.

O revestimento em couro é um produto natural, exigindo determinadas precauções de utilização e manutenção.

Cabe ao proprietário do veículo adotar todos os cuidados com o interior em couro. Uma manutenção adaptada e regular é indispensável para o prolongamento de sua vida útil. É necessário proteger e nutrir o couro para conservar a suavidade e o aspecto original.

O que fazer para cuidar da sua carroçeria?	Quando	Como	Precauções específicas a respeitar	Produtos recomendados
Limpar	Regularmente e, em caso de incidente, imediatamente.	Lavagem manual	Antes de limpar o couro, deve eliminar-se todos os resíduos que possam riscar a pele ao limpar. Para limpar o couro, umedecer um pano suave com água e sabão e esfregar suavemente a superfície. Não esfregar com muita força. Secar bem couro após a limpeza com um pano suave. Em caso de manchas de gordura, NUNCA limpar o couro com um líquido. Primeiro, deve absorver-se a mancha (com uma esponja ou talco, por exemplo). Em caso de manchas líquidas, absorver rapidamente com um pano ou um papel absorvente para evitar que o líquido penetre no couro.	Esponja. Sabão de pH neutro. Pano suave.
Desempoeirar	2 a 3 vezes por ano	Lavagem manual	Limpar a pele com um pano umedecido com água limpa e bem torcido para eliminar a poeira dos poros sem esfregar com força e evitando usar água calcária.	Pano suave.
Manter	Todos os anos	Manualmente	Desempoeirar e limpar couro antes de aplicar qualquer produto de manutenção.	Produto especial para couro.

- ! - Não utilizar solvente, detergentes, gasolina, álcool puro ou produtos de limpeza para limpar o couro.
- No caso da aplicação parcial de couro, ter cuidado para não danificar os outros materiais com os produtos de manutenção (tecidos, etc.).
- Em caso de danos mais graves (queimaduras, etc.), consultar um Concessionário PEUGEOT para obter mais informações.

Acompanhamento da manutenção

As páginas seguintes destinam-se a receber o carimbo do Concessionário PEUGEOT que efetuará a manutenção do seu veículo. Este concessionário deverá obrigatoriamente preencher os campos descritos abaixo, em função das condições de utilização.

Recomendamos que conserve as faturas e os documentos referentes à manutenção efetuada no seu veículo.

Em caso de revenda do veículo, é necessário transmitir toda documentação de bordo ao novo proprietário permitindo ao mesmo dar continuidade ao plano de manutenção constante no caderno de manutenção.

DATA: ____ / ____ / ____ KM: _____

Carimbo do Concessionário

PRÓXIMA VISITA

KM: _____ ou DATA: ____ / ____ / ____

DATA: ____ / ____ / ____ KM: _____

Carimbo do Concessionário

PRÓXIMA VISITA

KM: _____ ou DATA: ____ / ____ / ____

DATA: ___ / ___ / ___ KM: _____

Carimbo do Concessionário

PRÓXIMA VISITA

KM: _____ ou DATA: ___ / ___ / ___

DATA: ___ / ___ / ___ KM: _____

Carimbo do Concessionário

PRÓXIMA VISITA

KM: _____ ou DATA: ___ / ___ / ___

DATA: ___ / ___ / ___ KM: _____

Carimbo do Concessionário

PRÓXIMA VISITA

KM: _____ ou DATA: ___ / ___ / ___

DATA: ___ / ___ / ___ KM: _____

Carimbo do Concessionário

PRÓXIMA VISITA

KM: _____ ou DATA: ___ / ___ / ___

DATA: ___ / ___ / ___ KM: _____

Carimbo do Concessionário

PRÓXIMA VISITA
KM: _____ ou DATA: ___ / ___ / ___

DATA: ___ / ___ / ___ KM: _____

Carimbo do Concessionário

PRÓXIMA VISITA
KM: _____ ou DATA: ___ / ___ / ___

DATA: ___ / ___ / ___ KM: _____

Carimbo do Concessionário

PRÓXIMA VISITA
KM: _____ ou DATA: ___ / ___ / ___

DATA: ___ / ___ / ___ KM: _____

Carimbo do Concessionário

PRÓXIMA VISITA
KM: _____ ou DATA: ___ / ___ / ___

DATA: ___ / ___ / ___ KM: _____

Carimbo do Concessionário

PRÓXIMA VISITA

KM: _____ ou DATA: ___ / ___ / ___

DATA: ___ / ___ / ___ KM: _____

Carimbo do Concessionário

PRÓXIMA VISITA

KM: _____ ou DATA: ___ / ___ / ___

DATA: ___ / ___ / ___ KM: _____

Carimbo do Concessionário

PRÓXIMA VISITA

KM: _____ ou DATA: ___ / ___ / ___

DATA: ___ / ___ / ___ KM: _____

Carimbo do Concessionário

PRÓXIMA VISITA

KM: _____ ou DATA: ___ / ___ / ___

Verificações garantia anticorrosão perforativa - Passeio

A apresentação do cupom de verificação devidamente preenchido pelo representante da rede PEUGEOT que executou o serviço será exigida para todos os recursos da garantia Anticorrosão perforativa PEUGEOT.

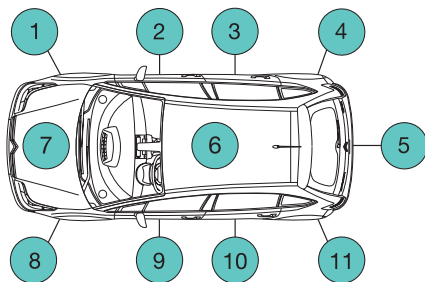

VERIFICAÇÕES A EFETUAR	1a	2a
Veículos particulares de passeio	4 anos após a entrega	6 anos após a entrega
Para recorrer à Garantia antiperfuração, é exigida a apresentação dos cupões correspondentes as verificações devidamente preenchidos pelo reparador que as tenha efetuado.		

Lavagem, se necessário (carroçaria, face inferior do piso, vão das rodas).

Verificação antiperfuração (tarifas de acordo com o aplicado ao nível local).

Verificações garantia anticorrosão perforativa - Utilitários

A apresentação do cupom de verificação devidamente preenchido pelo representante da rede PEUGEOT que executou o serviço será exigida para todos os recursos da garantia Anticorrosão perforativa PEUGEOT.

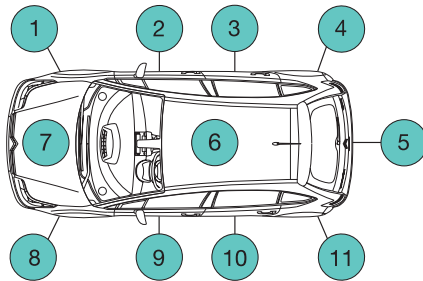

VERIFICAÇÕES A EFETUAR	1a	2a
Veículos Utilitários	3 anos após a entrega	2 anos após a 1ª verificação
Para recorrer à Garantia antiperfuração, é exigida a apresentação dos cupões correspondentes as verificações devidamente preenchidos pelo reparador que as tenha efetuado.		

Lavagem, se necessário (carroçaria, face inferior do piso, vão das rodas).

Verificação antiperfuração (tarifas de acordo com o aplicado ao nível local).

1º CONTROLE Data : Km :

Previsão de intervenções em garantia: sim não

REPARAÇÕES RECOMENDADAS AO CLIENTE : **REPARAÇÕES REALIZADAS :**

Nº da ordem de serviço de verificação:

Relatório :

-
-
-
-
-

Orçamento N° :

Data

CARIMBO DO REPARADOR

Relatório N° :

Data

CARIMBO DO REPARADOR

CARIMBO DO REPARADOR

PRÓXIMA MANUTENÇÃO PERIÓDICA:

REALIZAR AOSKM

OU

NO DIA/...../.....

2º CONTROLE Data : Km :

Previsão de intervenções em garantia: sim não

REPARAÇÕES RECOMENDADAS AO CLIENTE : **REPARAÇÕES REALIZADAS :**

Nº da ordem de serviço de verificação:

Relatório :

-
-
-
-
-

Orçamento N° :

Data

CARIMBO DO REPARADOR

Relatório N° :

Data

CARIMBO DO REPARADOR

CARIMBO DO REPARADOR

PRÓXIMA MANUTENÇÃO PERIÓDICA:

REALIZAR AOSKM

OU

NO DIA/...../.....

Substituição do Motor _____

Data: _____

Quilometragem: _____

O.S.: _____

Número do Motor Antigo: _____

Número do Motor Novo: _____

Concessionário: _____

Substituição do Motor _____

Data: _____

Quilometragem: _____

O.S.: _____

Número do Motor Antigo: _____

Número do Motor Novo: _____

Concessionário: _____

Substituição da Transmissão Automática ou Mecânica

Data: _____

Quilometragem: _____

O.S.: _____

Número da Transmissão Antiga:

Número da Transmissão Nova: _____

Concessionário: _____

Substituição da Transmissão Automática ou Mecânica

Data: _____

Quilometragem: _____

O.S.: _____

Número da Transmissão Antiga:

Número da Transmissão Nova: _____

Concessionário: _____

**Substituição do AirBag
e
Cintos de Segurança
pirotécnicos**

(15 anos)

Data: _____

Quilometragem: _____

Nº da O.S.: _____

Carimbo do representante oficial

**Substituição do AirBag
e
Cintos de Segurança
pirotécnicos**

(30 anos)

Data: _____

Quilometragem: _____

Nº da O.S.: _____

Carimbo do representante oficial

Substituição do hodômetro

As informações que seguem devem ser preenchidas em caso de substituição do velocímetro e hodômetro:

Data da substituição:/...../.....

Quilometragem do hodômetro anterior:

--	--	--	--	--	--

Quilometragem do novo hodômetro:

--	--	--	--	--	--

Nome, endereço, assinatura e carimbo do reparador que efetuou a intervenção:

**CARIMBO DO
REPARADOR**

PEUGEOT Assistance

A PEUGEOT do Brasil felicita-o pela compra do seu PEUGEOT.

Ao tomar esta importante decisão, você adquiriu um veículo de excelente qualidade e assegurou as vantagens de uma assistência exclusiva.

Conceito:

O PEUGEOT Assistance oferece uma assistência completa 24 horas por dia, com uma série de serviços estudados com o propósito de evitar todo e qualquer inconveniente inerente a uma imobilização do veículo PEUGEOT, consequência de uma possível pane ou acidente.

Os serviços são gratuitos durante o período de garantia contratual de todos os veículos presentes no Manual e Caderno de Manutenção

Leia com atenção o manual para saber como proceder corretamente no caso de necessidade de todas as condições e restrições do contrato.

Como utilizar o PEUGEOT Assistance:

No caso de pane elétrica, mecânica ou acidente, ligue gratuitamente para o **0800 703 24 24 opção 2** e informe:

- Nome completo do proprietário do veículo
- Número do chassi do veículo
- Telefone para contato
- Local onde se encontra
- Motivo da chamada

Atenção: os serviços não organizados e/ou não autorizados pela PEUGEOT Assistance não darão direito posterior a restituição e nem indenização compensatória.

Definições:

Veículos assistidos: todo veículo PEUGEOT, adquirido na rede de concessionárias PEUGEOT do Brasil, excluindo os utilizados como taxi e veículos de aluguel.

Período de validade:

a) 36 (trinta e seis) meses a contar da data de entrega para o proprietário deste veículo (0 km), para os modelos **208, 2008, 308, 408, 3008 e 5008**.

b) **36 meses, ou 100.000 km (o que ocorrer primeiro) para o veículo Expert e 12 meses para os veículos Partner e Boxer, sem limite de quilometragem, a contar da data de entrega para o proprietário deste veículo (0 km).**

Todos os veículos PEUGEOT saem de fábrica com o serviço de assistência 24 horas gratuitamente.

Obs: A validade está vinculada ao veículo e não ao proprietário de maneira que mesmo que o veículo seja vendido a um 2º ou 3º proprietários, este veículo continuará a contar com o serviço PEUGEOT Assistance até o término do período de validade, desde que este proprietário preencha e envie a Ficha de Alteração de Dados à PEUGEOT do Brasil.

Beneficiário:

Todo condutor do veículo acima descrito, desde que legalmente habilitado, assim como toda a pessoa transportada a título gratuito, encontra-se no veículo na hora do evento, dentro dos limites legais de capacidade do mesmo.

Territorialidade:

Válido em todo o território da República Federativa do Brasil, observadas as cláusulas concernentes ao domicílio do cliente e obedidas as franquias quilométricas estabelecidas.

Obs: O serviço específico de reboque que está disponível também nos países do **MERCOSUL**. Para acessar este serviço fora do território brasileiro ligar para o número **00 55 11 4334-8786** (pedir para a telefonista local fazer chamada a cobrar).

Este serviço abrange unicamente o reboque do veículo para a concessionária da marca PEUGEOT mais próxima do evento no território brasileiro.

Domicílio:

Endereço e município declarados no momento da compra do veículo seja ele residencial ou comercial ou aquele informado na “Ficha de Alteração de Dados” enviado para a PEUGEOT do Brasil.

Condições intervenção:

O PEUGEOT Assistance tem por objetivo oferecer serviços de autossocorro aos seus usuários, conforme descrito no manual de Condições Gerais, em caso de pane elétrica ou mecânica e em caso de acidentes não provocados pelo condutor do veículo.

ENTENDE-SE POR PANE TODO DEFEITO MECÂNICO OU ELÉTRICO QUE NÃO IMPLIQUE RESPONSABILIDADE DO USUÁRIO E QUE TORNE IMPOSSÍVEL O DESLOCAMENTO DO VEÍCULO POR SEUS PRÓPRIOS MEIOS.

Obs: os veículos rebocados ou transportados por intermédio do serviço PEUGEOT Assistance serão obrigatoriamente levados para a concessionária autorizada PEUGEOT mais próxima do evento.

Descrição dos serviços:

A seguir serão descritos os serviços que poderão ser acionados após a chamada à plataforma de atendimento:

Assistência técnica

1. **Reparo no local:** em caso de pane elétrica que seja decorrente da insuficiência de carga na bateria de partida, o PEUGEOT Assistance providenciará e custeará o envio de um mecânico ao local para o serviço de partida auxiliar.
2. **Reboque/transporte:** em caso de pane ou acidente em que o veículo esteja imobilizado e que não seja possível a organização do reparo no local, o PEUGEOT Assistance providenciará e custeará o reboque/transporte do mesmo até a concessionária PEUGEOT mais próxima.
3. **Taxi** (incidente a menos de 100 km do domicílio do beneficiário): caso ocorra a pane ou acidente, previamente atendido pelo PEUGEOT Assistance, o benefício poderá solicitar um taxi para ele e todos os ocupantes do veículo (respeitando o limite de capacidade legal do veículo) ou até 99 km do local onde ocorreu a pane.
4. **Retorno ao domicílio:** caso ocorra a pane ou acidente, previamente atendidos PEUGEOT Assistance e o veículo venha a ficar imobilizado em uma concessionária PEUGEOT, não podendo ser consertado

num prazo de 24 (vinte e quatro) horas, estando a mais de 100 (cem) km de distância do domicílio do beneficiário e se o mesmo desejar esperar pelo conserto, a PEUGEOT Assistance organizará e custeará o retorno de todos os ocupantes do veículo (respeitando o limite de capacidade legal do veículo) até o domicílio do beneficiário. Este retorno pode ser por via aérea (classe econômica) ou rodoviária a critério do PEUGEOT Assistance. Caso o cliente esteja em viagem e decida por prosseguir viagem, este poderá ser oferecido, desde o custo e/ou distância sejam equivalentes ao do retorno ao domicílio.

5. **Serviço de passagem para a retirada do veículo:** uma vez tendo sido disponibilizado o serviço de taxi de acordo com o item 2, será colocado à disposição do beneficiário um taxi para que este possa buscar seu veículo; caso tenha sido disponibilizado o retorno ao domicílio, de acordo com item 3 das Condições Gerais, será colocado a disposição do beneficiário uma passagem, aérea (classe econômica) ou rodoviária, a critério da operadora do PEUGEOT Assistance, para que este possa buscar seu veículo.
6. **Hospedagem:** se a pane ou acidente previamente atendidos pelo PEUGEOT Assistance ocorrerem a mais de 100 (cem) km do domicílio do beneficiário e se a

reparação durar mais de 24 (vinte e quatro) horas, o mesmo poderá optar por ficar hospedado no local. Neste caso, o PEUGEOT Assistance pagará até 3 (três) diárias, de acordo com a disponibilidade do local, para cada ocupante do veículo, respeitando o limite de capacidade legal de cada veículo. Qualquer outra despesa extra correrá por conta do beneficiário.

- 7. Perda, roubo ou furto de documentos:** estando a mais de 100 (cem) km do domicílio no caso de perda, roubo ou furto dos documentos do cliente (como identidade, carteira de habilitação ou documentos do veículo), o PEUGEOT Assistance oferece um serviço de despachante para assessorar as formalidades necessárias ao prosseguimento da viagem; ou rovidenciara a retirada de cópias dos documentos na residência ou local de trabalho do beneficiário e os remeterá para o local da ocorrência, desde que os mesmo atendam às exigências postal de até 1 (um) km.

Obs: caso não seja possível a remessa de documentos no mesmo dia, o PEUGEOT Assistance não será responsável por custos de hospedagem ou outros decorrentes da demora do envio.

- 8. Carro reserva:** no caso de panes mecânicas ou elétricas previamente atendidas pelo PEUGEOT Assistance, ocorridas a mais de 100 (cem) km do domicílio do

beneficiário, sendo necessário um período superior a 24 (vinte e quatro) horas para o reparo do veículo assistido pelo serviço técnico PEUGEOT, será cedido um veículo de aluguel, a ser retirado pelo beneficiário na locadora mais próxima do evento, do tipo popular com ar condicionado e direção hidráulica, de acordo com as possibilidades de estrutura do local onde ocorreu o evento, por um período máximo de 3 (três) dias, para uso local ou retorno ao domicílio, sendo que nesta última opção, o beneficiário deverá devolver o veículo locado à locadora ou arcar com os custos da sua devolução. Não estão inclusas as despesas com combustível e pedágio. Este serviço está condicionado aos requisitos e exigências das locadoras locais como, por exemplo: ser maior de 21 (vinte e um) anos, dispor de carteira de habilitação emitida há mais de 2 (dois) anos e ter limite de crédito disponível no momento para caução do veículo locado.

Observações Importantes

1. O carro reserva objeto deste item, é cedido exclusivamente para as circunstâncias mencionadas;
2. Os itens 3, 4, 6 e 8 não são cumulativos;
3. A locação do veículo respeita as normas do mercado locador.

Disposições finais

O PEUGEOT Assistance oferecerá todas as prestações em função das disponibilidades locais em matéria de hospedagem, locadora de automóveis e transportes. As prestações que não forem solicitadas no momento do problema, ou não forem organizadas pelo PEUGEOT Assistance, não darão direito a restituição posterior ou indenização compensatória. Em nenhum caso o PEUGEOT Assistance arcará com os gastos que o beneficiário teria normalmente suportado, tais como gastos com combustível, pedágio e restaurante.

Exclusões

- O PEUGEOT Assistance só poderá agir dentro dos limites estabelecidos pelas autoridades legais e não se responsabilizará em caso de infração voluntária do beneficiário as legislações em vigor.
- O PEUGEOT Assistance não se responsabilizará pela não prestação dos seus serviços em caso de greve, tumultos, interdições oficiais, atos de vandalismo, efeitos nucleares ou radioativos, casos fortuitos da natureza e de força maior.
- Os eventos ocorridos em consequência da participação do beneficiário em atividades do tipo "rachas", esportes perigosos ou de competição, rallies ou provas preparatórias, excluem a obrigação da prestação de serviços.

- Os eventos ocorridos por: má manutenção do veículo; descuido do condutor do veículo; trafegar por estradas ou locais não recomendados pelas autoridades e/ou não adequados a veículos de passeio; estar o veículo em desrespeito às normas de segurança recomendadas pelo fabricante ou autoridades.
- Os acidentes produzidos em virtude de ingestão intencional de tóxicos, narcóticos ou bebidas alcoólicas.
- Os eventuais acidentes que ocorram fora de estradas, ruas e rodovias, em circunstâncias excepcionais, exigindo equipamentos de socorro que não o tradicional reboque.
- Nos veículos acidentados que tenham sido dados como perda total por empresa seguradora, mesmo que venham estes veículos as ser adquiridos em leilão etc. e recuperados em oficinas de terceiros, os serviços de assistência 24 horas do PEUGEOT Assistance ficam automaticamente suspensos.
- **Importante:** A PEUGEOT se reserva ao direito de alterar, incluir ou excluir quais serviços destas Condições Gerais do PEUGEOT Assistance, estando o consumidor ciente que na data em que ocorrer o evento deverá consultar o PEUGEOT Assistance através **0800 703 24 24 opção 2**, pois trata-se de um serviço que lhe é fornecido de forma gratuita.





A set of ten horizontal lines for writing, starting from the line indicated by the pen nib drawing.

Termo de Recebimento e Ciência

Declaro por intermédio do presente, que recebi da concessionária
..... , os seguintes itens referentes ao modelo.....
chassis que adquiri na data de:/...../.....

Manual do Proprietário

Manual PEUGEOT Assistance

Manual de Manutenção e Garantia

Chave Reserva

Declaro também que estou ciente sobre os termos e condições constantes do Manual de Manutenção e Garantia.

Nome:

Data:...../...../.....

RG ou CPF:

ENTREGA

