

GUIA DE UTILIZAÇÃO E MANUTENÇÃO



NOVO PEUGEOT 2008



PEUGEOT

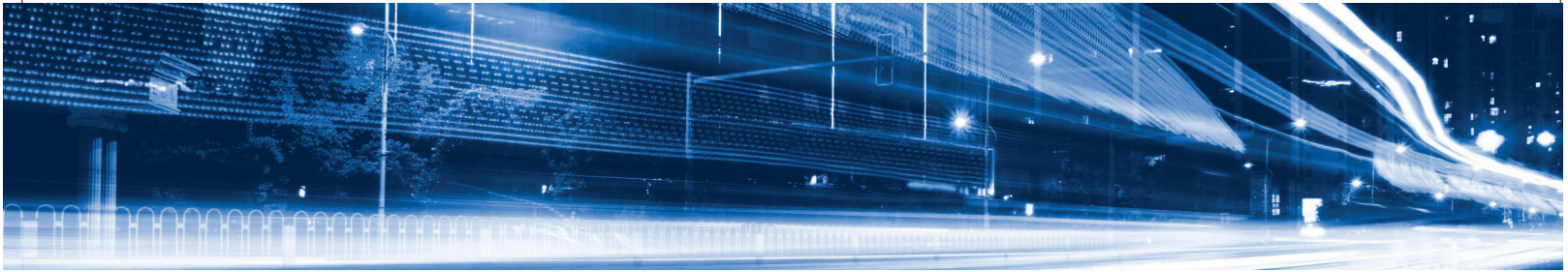

O guia de utilização online

Pode encontrar informações importantes na página da Internet da PEUGEOT (www.peugeot.com.br).

Este espaço pessoal apresenta conselhos e outras informações úteis para a manutenção do seu veículo.



Você pode consultar o seu guia de utilização através do seguinte endereço:

<https://carros.peugeot.com.br/pos-venda-e-acessorios/links-uteis/manuais.html>

Selecione:

- > Manuais,
- > O modelo do veículo,
- > A data de edição correspondente ao ano/modelo do veículo.

A relação de rede de concessionárias PEUGEOT está disponível no site, no seguinte endereço:

<https://carros.peugeot.com.br/concessionarias.html>

PEUGEOT TOTAL CARE

ASSISTÊNCIA GRATUITA DE 8 ANOS

0800 703 24 24

24 HORAS POR DIA / 7 DIAS POR SEMANA

ACIDENTE, PANE ELÉTRICA E MECÂNICA

www.peugeot.com.br

Estas instruções apresentam todos os equipamentos disponíveis. Cada modelo comercializado utiliza apenas uma parte dos equipamentos indicados, em função dos níveis de acabamento, das versões e das características próprias do país onde é comercializado. As descrições e imagens são fornecidas a título indicativo. A PEUGEOT se reserva o direito de alterar seus modelos e respectivos equipamentos a qualquer momento, sem que seja necessário um prévio aviso. Este manual é parte integrante do seu veículo. Conservá-lo em local previsto a fim de poder consultá-lo sempre que necessário. Entregue este manual ao novo proprietário em caso de venda do veículo.

As reproduções e traduções, mesmo que parciais, são proibidas sem autorização por escrito da PEUGEOT.

A leitura deste Manual é indispensável para garantir a melhor utilização do seu PEUGEOT. A rede PEUGEOT, composta exclusivamente por profissionais qualificados, está a sua disposição para responder a todas as suas questões. Nós desejamos a você uma boa viagem com o seu PEUGEOT.



Este veículo está conforme ao PROCONVE (Programa de controle da poluição atmosférica dos veículos automotores)

PEUGEOT-CITROËN DO BRASIL LTDA.
Avenida Maria Coelho Aguiar, 215
Bloco F - 5º andar
Jardim São Luis - São Paulo - SP
CEP 05805-000

PEUGEOT TOTAL CARE
ASSISTÊNCIA GRATUITA DE 8 ANOS

0800 703 24 24

24 HORAS POR DIA / 7 DIAS POR SEMANA
ACIDENTE, PANE ELÉTRICA E MECÂNICA
www.peugeot.com.br

Impresso no Brasil

BEM-VINDO

Obrigado por ter escolhido um **2008**.

O manual de instruções foi concebido de forma a fazê-lo aproveitar inteiramente do seu veículo em todas as situações da sua vida.

Assim, você encontrará, desde as primeiras páginas, um resumo detalhado seguido de um conhecimento rápido destinado a facilitar a descoberta do seu veículo.

Todos os detalhes inerentes ao seu veículo, conforto, segurança, informações práticas, serão em seguida apresentadas neste manual para que o aprecie e usufrua ao máximo.

Cada modelo pode ter apenas uma parte dos acessórios mencionados neste manual, em função do nível de acabamento, das versões e das características próprias ao país onde ele é comercializado.

As imagens constantes neste manual são meramente ilustrativas.

Legenda

Aviso:

este símbolo assinala avisos que deverá ser respeitado, para a sua própria segurança, a segurança dos outros e para não arriscar a deteriorar o seu veículo.

Proteção do meio ambiente:

este símbolo acompanha os conselhos relativos a proteção do meio ambiente.

Informação:

este símbolo chama a sua atenção para informações complementares para uma melhor utilização do seu veículo.

Indicar a página:

este símbolo convida-o a consultar as páginas detalhando a funcionalidade.

Sumário

Conhecer o seu veículo		Acessos 2		Condução 4	
Eco-condução		Chave com telecomando	28	Conselhos de condução	54
		Abertura e Travamento	28	Partida - Parada do motor	54
		Travamento / destravamento interior	30	Caixa de marchas automática	56
		Comando de emergência	31	Programa Sport e EcoDrive	58
		Substituição da pilha telecomando	31	Liberação alavanca de marchas	59
		Alarme	32	Freio de estacionamento	60
		Elevadores elétricos dos vidros	34	Indicador de mudança de marchas	61
		Porta-Malas	36	Limitador de velocidade	62
		Teto panorâmico	37	Regulador de velocidade	64
				Memorização das velocidades	66
				Ajuda ao estacionamento	67
				Câmera de marcha a ré	68
Controle de funcionamento 1		Conforto 3		Visibilidade 5	
Painel de instrumentos	8	Bancos dianteiros	38	Comandos de iluminação	69
Indicadores luminosos	9	Posição correção de condução	39	Luzes diurnas de LEDs	70
Tela Touch Screen	16	Ajuste do volante	39	Iluminação de acompanhamento	70
Indicadores	20	Banco traseiro monobloco	40	Luzes de neblina	71
Reostato de iluminação	20	Retrovisores	41	Ativação automática dos faróis	72
Mostradores	21	Ventilação	42	Ajuste da altura dos faróis	72
Indicador de manutenção	22	Ar condicionado manual	44	Comandos do limpa-vidros	73
Odômetros	23	Ar condicionado automático bi-zona	46	Funcionamento automático do limpa-vidros	74
Acertar data e hora	24	Desembaçamento dos vidros dianteiro e traseiro	49	Limpa-vidros traseiro	75
Computador de bordo	25	Conforto interior	50	Luzes do teto	76
Computador de bordo com tela "Touch Screen"	26	Arrumações do porta-malas	53		

Segurança

6

Luzes de mudança de direção	77
Luzes de emergência	77
Buzina	77
Programa de estabilidade eletrônica (ESP)	78
Assistência a frenagem (ABS + REF)	79
Grip Control	81
Cintos de segurança	83
Airbags	85
Cadeiras para crianças	88
Fixação de cadeiras para crianças ISOFIX	92
Segurança mecânica para crianças	97
Triângulo de sinalização	97
Extintor	97

Informações práticas

7

Substituição de uma roda	98
Rodízio dos pneus	100
Substituir uma lâmpada	103
Substituir um fusível	109
Bateria 12 V	116
Modo economia de energia	119
Substituir uma palheta do limpa-vidros	119
Reboque do veículo	120
Engate de reboque	122
Pontos de fixação de um engate	123
Instalação das barras de teto	124
Acessórios	124

Verificações

8

Capô	125
Motor 1.6 16V FlexStart	126
Motor 1.6 16V Turbo THP Flex	127
Reservatório de combustível	128
Informações Motores Flex	129
Verificação dos níveis	130
Controles	132
Informações importantes	133

Características técnicas

9

Motores e caixas de marchas	134
Massas e cargas	135
Dimensões	137
Elementos de identificação	138
Pneus e pressões	139

Áudio e telemática

Sistemas de áudio	141
-------------------	-----

Manutenção e garantia

Peugeot Assistance

Posto de condução*





1. Comandos do regulador de velocidade / limitador de velocidade / Comandos no volante.
2. Comandos de iluminação e de luzes de mudança de direção.
3. Buzina / Airbag condutor.
4. Painel de instrumentos.
5. Comandos do limpa-vidros / lava-vidros / computador de bordo.
6. Chave de ignição.
7. Comando de abertura do capô.
8. Comando dos vidros elétricos / Regulagem espelhos retrovisores / Neutralização dos comandos elétricos dos elevadores dos vidros traseiros.
9. Freio de estacionamento.
10. Comando de abertura / fechamento da tampa de ocultação do teto panorâmico.
11. Alavanca de marchas.
12. Tomada de acessórios de 12 V..
13. Comandos de aquecimento / ar condicionado.
14. Tela multifunções / Tomada USB.
15. Airbag do passageiro.
16. Porta-luvas.
17. Botões do sinal de emergência e fechamento centralizado.
18. Comando de abertura das portas.
19. Comando vidro elétrico passageiro.

* Conforme versão ou país

Eco-condução

A eco-condução é um conjunto de práticas cotidianas que permitem que o motorista otimize o consumo de combustível e que reduza a emissão de CO₂.

Respeitar as instruções de manutenção

Verifique regularmente, e a frio, a pressão dos pneus, consultando a etiqueta situada na porta do lado do condutor.

Efetue esta verificação, especialmente:

- antes de uma longa viagem,
- a cada mudança de estação,
- após um período de parada prolongado.

Não esqueça também a roda sobressalente.

Efetue regularmente a manutenção do veículo (óleo, filtro de óleo, filtro de ar...) e siga o plano de manutenção indicado pelo fabricante.

No momento de enchimento do reservatório, não insista para além do 2º disparo da pistola para evitar o derramamento de combustível.

Ao volante de um veículo novo, só passados os 3 000 primeiros quilômetros é que obterá uma melhor regularidade no consumo médio de combustível.

Pneus de baixo consumo

Este veículo utiliza pneus com baixa resistência a rodagem, que proporciona uma redução no consumo de combustível. Encontre mais informações sobre as pressões de enchimento e recomendações de utilização.

Otimizar a utilização da caixa de marchas

Com uma caixa de marchas manual, utilize a função “**Indicador de Mudança de Marchas (GSI)**”, que tem o objetivo de indicar ao condutor o melhor momento da mudança de marchas visando à condição mais econômica quanto ao consumo de combustível.

Com uma caixa de marchas automática, mantenha a alavanca na posição Drive “**D**”, sem pressionar fortemente ou bruscamente o pedal do acelerador.

Adotar uma condução suave

Respeite as distâncias de segurança entre os veículos, utilize o freio motor, além do pedal de freio, pressione progressivamente o pedal do acelerador. Estas atitudes contribuem para economizar combustível, ajudam a reduzir a emissão de CO₂ e reduzir o ruído sonoro da circulação.

Em trânsito livre, quando utilizar o comando "Cruise" no volante, selecione o regulador de velocidade a partir dos 40 km/h.

Econômetro e Função ECO

O econômetro é um indicador de consumo de combustível, cuja função é auxiliar o motorista a conduzir o veículo, de maneira mais econômica possível quanto ao consumo de combustível, levando em conta as condições de tráfego e do percurso.

A função ECO permite a caixa de marchas automática se adequar para otimizar o consumo de combustível.



Pneus - Confira a cada 15 dias a calibragem dos pneus e utilize a pressão indicada para seu veículo no manual de instruções.



Peso- Evite deixar peso desnecessário no veículo, quanto mais pesado o veículo, maior será o seu consumo.



Troca de marcha - Evite esticar as marchas, realize as trocas próximo aos **2.500 RPM** (rotações por minuto) e caso seu veículo tenha o **GSI** (Indicador de Troca de Marchas) siga as indicações apresentadas no painel de seu veículo.



Vidros - Conduzir seu veículo com as janelas abertas gera grande interferência na aerodinâmica e no consumo, principalmente em velocidades superiores a 70 km/h.



Velocidade - Evite velocidades superiores às permitidas nas vias.



Aceleradas - Procure acelerar suavemente. Aceleração brusca e desnecessária afeta muito sua média de consumo, evite essa prática.



Combustível- Gasolina ou etanol adulterado gera interferência na média de consumo pois prejudica a leitura do sistema de injeção eletrônica.



Na descida em ponto morto - Deixe o veículo sempre com uma marcha engatada e libere o acelerador quando em declives. Isto fará com que o sistema de injeção corte o combustível. Deixar o carro em ponto morto (**N** nas caixas automáticas) em descidas não garante economia de combustível.

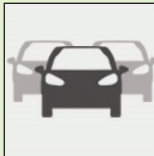

No trânsito - Ao visualizar um semáforo vermelho ou amarelo, reduza a aceleração até o momento de frear. Evite altas rotações do motor e acelerações sem necessidade.

Painel de instrumentos*



Mostradores e visores

1. Indicador de temperatura do líquido de arrefecimento.
2. Contagiros (x 1 000 rpm).
3. Indicador de pressão de óleo do motor.
4. Indicador da posição do seletor na caixa automática.
5. Indicador de velocidade digital (km/h).
Esta função pode ser desativada, com uma pressão longa na tecla **C**.
6. Informações do regulador ou do limitador de velocidade.
7. Indicador de manutenção e odômetro totalizador (km).
Estas funções aparecem sucessivamente ao ligar a ignição.
8. Odômetro diário (km) e computador de bordo.
9. Indicador de velocidade (km/h).
10. Indicador de combustível.

Teclas de comando

- A.** Reostato de iluminação geral.
- C.** Aviso da informação de manutenção.
Reposição a zeros do indicador de manutenção.
Acertar a hora.
Ativação/desativação do indicador de velocidade digital.

* Conforme versão ou país

Indicadores luminosos*

Referências visuais que informam ao condutor sobre o funcionamento de um sistema (indicadores de funcionamento ou de neutralização) ou em caso de anomalia (indicador de alerta).



Ao ligar a ignição

Determinados indicadores de alerta acendem-se durante alguns segundos quando se liga a ignição, nos mostradores de bordo e/ou no visor do painel de instrumentos.

Durante do partida do motor, estas luzes devem apagar-se.

Em caso de persistência, antes de colocar o veículo em andamento, consulte a respectiva indicação de alerta.

Avisos associados

A ativação de determinados indicadores luminosos pode ser acompanhada por um sinal sonoro e uma mensagem no visor do painel de instrumentos ou na tela multifunções.

A iluminação dos indicadores pode ser fixa ou intermitente.

! Determinados indicadores luminosos podem apresentar os dois tipos de iluminação. Apenas a relação do tipo de iluminação com o estado de funcionamento do veículo permite determinar se a situação é normal ou se existe uma anomalia.

* Conforme versão ou país

Indicador luminoso de funcionamento







A iluminação, no mostrador de bordo e/ou na tela do painel de instrumentos, de um dos indicadores seguintes confirma o funcionamento do sistema correspondente.

Indicador	Estado	Causa	Ações/Observações
 Luz mudança de direção esquerda	intermitente com indicador sonoro.	O comando de iluminação está acionado para baixo.	
 Luz mudança de direção direita	intermitente com indicador sonoro.	O comando de iluminação está acionado para cima.	
 Luzes de posição	fixo.	O comando de iluminação encontra-se na posição "Luzes de posição".	
 Farol baixo	fixo.	O comando de iluminação encontra-se na posição "Farol Baixo".	
 Farol alto	fixo.	O comando de iluminação é acionado na direção do utilizador.	Puxe o comando para regressar ao farol baixo.
 Faróis de neblina dianteiros*	fixo.	Os faróis de neblina dianteiros encontram-se acionados.	Rode o anel do comando duas vezes para trás para desativar os faróis de neblina.
 Luz de neblina traseira	fixa.	A luz de neblina traseira encontra-se acionada.	Rode o anel do comando uma vez para trás para desativar a luz de neblina.



Para obter mais informações sobre o comando de iluminação, consulte o capítulo "Visibilidade".

* Conforme versão ou país

Indicador		Estado	Causa	Ações/Observações
	Pré-aquecimento sistema FlexStart	fixo.	Indica o aquecimento do etanol para facilitar a partida em baixas temperaturas.	Aguarde que o indicador se apague antes de efetuar a partida. A duração de acendimento é determinada pelas condições climáticas (até cerca de trinta segundos em condições climáticas extremas). Se não for possível efetuar o partida do motor, ligue novamente a ignição e espere que o indicador se apague e, em seguida, efetue a partida do mesmo.
	Freio de estacionamento	fixo.	O freio de estacionamento encontra-se engrenado ou desengrenado de forma incorreta.	Desengrene o freio de estacionamento para apagar o indicador; pé no pedal do freio. Respeite as instruções de segurança. Para mais informações sobre o freio de estacionamento, consulte o capítulo "Condução".
	Pé no freio*	fixa.	O pedal de freio deverá encontrar-se pressionado.	Com a caixa de marchas automática, pressione o pedal de freio, com o motor em funcionamento, antes de desengrenar o freio de estacionamento, e para desbloquear a alavanca e abandonar a posição P . Se pretender desativar o freio de estacionamento sem pressionar o pedal do freio, este indicador permanecerá aceso.
	Limpeza automática*	fixa.	O comando do limpa-vidros está acionado com uma impulsão para baixo.	O funcionamento automático das palhetas do limpa-vidros dianteiro é ativado.
	Programa EcoDrive*	fixo.	O programa EcoDrive está ativo.	Com essa função ativada a caixa de câmbio automática se adapta para otimizar o consumo de combustível.
	Programa Sport*	fixo.	O programa Sport está ativo.	Com esta função ativada a caixa de marchas automática se adequa para incrementar o desempenho do veículo.

* Conforme versão ou país







Indicadores de alerta





Com o motor em funcionamento ou veículo em movimento, o acendimento de um dos indicadores seguintes indica o aparecimento de uma anomalia que necessita da intervenção do condutor.

Qualquer anomalia, que provoque o acendimento de um indicador de alerta, deve ser alvo de um diagnóstico complementar lendo a mensagem na tela multifunções. Em caso de problema, não hesite em consultar a rede de concessionárias PEUGEOT.





Indicador		Estado	Causa	Ações/Observações
STOP	STOP	fixo, associado a um outro indicador.	Está associado a pressão do óleo do motor ou a temperatura do líquido de arrefecimento.	A parada é imperativa nas melhores condições de segurança. Estacione, desligue a ignição e entre em contato com a rede de concessionárias PEUGEOT.
SERVICE	Service	temporariamente.	São apresentadas as anomalias menores, sem um indicador específico.	Identifique a anomalia através da mensagem que surge na tela como, por exemplo: - nível do óleo motor, - direção assistida, - uma anomalia elétrica menor. - etc... Para as outras anomalias, consulte a rede de concessionárias PEUGEOT.
		fixo.	São apresentadas as anomalias maiores, sem indicador específico.	Identifique a anomalia através da mensagem apresentada na tela e consulte a rede de concessionárias PEUGEOT.
	Controle dinâmico de estabilidade (CDS/ASR)*	intermitente.	O sistema CDS/ASR está atuando	O sistema otimiza a motricidade e permite melhorar a estabilidade direcional do veículo, em caso de perda de aderência ou de trajetória
		fixo.	O sistema CDS/ASR encontra-se avariado.	Solicite a verificação pela rede PEUGEOT

* Conforme versão ou país

Indicador		Estado	Causa	Ações/Observações
 + 	Frenagem	fixo.	A descida do nível do fluido de freio, no circuito de freios é significativa.	A parada é obrigatória nas melhores condições de segurança. Repor o nível com um líquido referenciado PEUGEOT. Se o problema persistir, solicite a verificação do circuito na rede de concessionárias PEUGEOT.
		fixo, associado ao indicador ABS.	O repartidor eletrônico de frenagem (REF) encontra-se avariado.	A parada é obrigatória nas melhores condições de segurança. Mandar verificar pela rede de concessionárias PEUGEOT.
	Sistema Antibloqueio das rodas (ABS)	fixo.	O sistema antibloqueio das rodas encontra-se avariado.	O veículo conserva uma frenagem clássica. Circule com cuidado a uma velocidade moderada e consulte rapidamente a rede de concessionárias PEUGEOT.
  	Sistema de autodiagnóstico do motor	fixo.	O sistema antipoluição encontra-se avariado.	O indicador deve apagar-se durante do partida do motor. Se não se apagar, consulte rapidamente a rede de concessionárias PEUGEOT.
		intermitente.	O sistema do controle motor encontra-se avariado.	Risco de destruição do catalisador. Solicite a verificação pela rede de concessionárias PEUGEOT.
		fixa, associada ao indicador SERVICE.	É detectada uma avaria menor do motor.	Deve ser verificado pela rede PEUGEOT.
		fixa, associada à luz STOP.	É detectada um avaria importante do motor.	A parada é imperativa nas melhores condições de segurança. Estacione, desligue a ignição e consulte a rede PEUGEOT.

	Indicador	Estado	Causa	Ações/Observações
	Nível mínimo de combustível	fixo.	Após o primeiro acendimento, restam cerca de 7,0 litros de combustível no reservatório. Neste momento, entra-se na reserva de combustível.	Repor obrigatoriamente o nível de combustível para evitar a avaria. Este indicador acende-se a cada vez que ligar a ignição, enquanto não for efetuado um complemento de combustível suficiente. Capacidade do reservatório: cerca de 55 litros . Nunca conduzir até que o combustível termine totalmente, uma vez que existe o risco de danificar os sistemas antipoluição e injeção.
	Temperatura máxima do líquido de arrefecimento	fixo.	A temperatura do circuito de arrefecimento é demasiada elevada.	A parada é imperativa nas melhores condições de segurança. Aguarde o arrefecimento do motor para completar o nível, se necessário. Se o problema persistir, consulte a rede de concessionárias PEUGEOT.
	Pressão do óleo motor	fixo.	O circuito de lubrificação do motor encontra-se avariado.	A parada é imperativa, nas melhores condições de segurança. Estacione, desligue a ignição e consulte a rede de concessionárias PEUGEOT.
	Carga da bateria	fixo.	O circuito de carga da bateria está avariado (terminais sujos ou soltos, correia do alternador folgada ou arrebitada).	O indicador deve apagar-se durante do partida do motor. Se não se apagar, consulte a rede de concessionárias PEUGEOT.

* Conforme versão ou país

Indicador		Estado	Causa	Ações/Observações
	Cinto de segurança não colocado/ retirado	fixo e, em seguida, intermitente acompanhado por um sinal sonoro crescente.	Cinto de segurança do condutor não foi colocado ou foi retirado.	Puxe o cinto e, em seguida, introduza a lingueta no fecho do cinto de segurança.
	Direção assistida	fixo.	A direção assistida apresenta um defeito.	Circule com cuidado a uma velocidade moderada. Solicite a verificação pela rede de concessionárias PEUGEOT.
	Porta(s) aberta(s)	fixo e associado com uma mensagem localizando a porta, se a velocidade for inferior a 10 km/h.	Uma porta ou o porta-malas permanece aberta.	Feche a porta em questão.
		fixo e associado com uma mensagem localizando a porta e acompanhado por um sinal sonoro se a velocidade for superior a 10 km/h.		
	Airbags	Iluminado temporariamente.	Acende-se alguns segundos e apaga-se quando a ignição é ligada.	Deve apagar-se durante do partida do motor. Se não se apagar, consulte a rede de concessionárias PEUGEOT.
		fixo.	Um dos sistemas de airbags encontra-se avariado.	Solicite a verificação pela rede de concessionárias PEUGEOT.

Tela Touch Screen*

Permite o acesso aos:

- menus de parametrização das funções e dos equipamentos do veículo,
- menus de configuração de áudio e visualização,
- comandos dos equipamentos de áudio e de telefone e de visualização das informações associadas.
- a visualização das mensagens de alerta e de ajuda gráfica ao estacionamento,
- aplicações para celular (CarPlay e Android Auto) e para o veículo (computador de bordo).
- acesso aos comandos de navegação quando disponível por meio de um Smartphone compatível com o Android Auto.



Por razões de segurança, o condutor deve realizar, imperativamente, as operações que exigem uma atenção especial, com o veículo parado.

Determinadas funções não são acessíveis em movimento.



Passados alguns instantes sem ação na página seguinte, é visualizada automaticamente a página inicial.

* Conforme versão ou país

Funcionamento geral

Estado dos indicadores

Algumas teclas incluem um indicador para indicar o estado da função correspondente.

Indicador verde: a função correspondente foi ativada.

Indicador laranja: a função correspondente foi neutralizada.

Princípios

Pressione **"MENU"** para acessar os vários menus e pressione, em seguida, nos ícones que aparecem na tela.

Cada menu é visualizado em uma ou duas páginas (primeira página e página seguinte).



Utilize esta tecla para ter acesso a informações complementares e as regulagens de determinadas funções.



Utilize esta tecla para validar.



Utilize esta tecla para retornar a tela anterior.

Recomendações

A tela é de tipo "capacitivo".

Utilize a tecla MENU do lado esquerdo da tela ou pressionar com 3 dedos simultaneamente na tela touch screen para ter acesso aos menus.

Não utilize objetos pontiagudos na tela.

Não toque na tela com as mãos molhadas.

Utilize um pano limpo e macio para limpar a tela.

Barra superior

Algumas informações são exibidas permanentemente na barra superior da tela táctil:

- Resumo das informações dos menus Rádio multimídia e Telefone e instruções de navegação**.
- Zona de notificações (SMS e email)**.

** Conforme versão do equipamento

Menus*

MENU Pressione para acessar o MENU

+ Regulagem do volume / corte do som.

- Ver a seção "Áudio e telemática".



Navegação.
Acesso aos comandos de navegação quando disponível por meio de um Smartphone compatível com o CarPlay® ou Android Auto®. Ver a seção "Áudio e telemática".

Telefone.
Ver a seção "Áudio e telemática".

Veículo
Permite acessar o computador de bordo e, conforme a versão, definir os parâmetros de determinadas funções. Consultar a seção correspondente.

Configurações.
Permite configurar a visualização e o sistema.

Aplicações
Execute determinadas aplicações do smartphone conectado através de CarPlay® ou Android Auto®. Ver a seção "Áudio e telemática".

Rádio.
Ver a seção "Áudio e a telemática".

* Conforme versão ou país



Menu "Configurações"*

As funções acessíveis através deste menu são apresentadas em detalhes no quadro abaixo.

Tecla	Função correspondente	Comentários
	Regulagens Áudio	Regulagens do nível sonoro, do balanço,...
	Desligar a tela	Desliga a tela.
	Regulagens Sistema	Escolha das unidades: - temperatura (°Celsius ou °Fahrenheit). - distâncias e consumos (l/100 km, mpg ou km/l).
	Hora/Data	Regulagem da data e da hora.
	Idiomas	Escolha do idioma de visualização.
	Regulagens tela	Regulagem da tela (luminosidade) e dos parâmetros de visualização (apresentação dos textos, animações, etc.).



* Conforme versão ou país



Menu "Veículo"

As funções acessíveis através deste menu estão em detalhes no quadro abaixo.

Modo "Parâmetros do veículo"

Grupos	Funções
Farol 	<ul style="list-style-type: none"> - "Iluminação de acompanhamento": ativação/neutralização da iluminação de acompanhamento automática. - "Luzes diurnas de LEDs" (de acordo com o país de comercialização).
Conforto 	<ul style="list-style-type: none"> - "Limpador de para-brisas traseiro em marcha à ré": ativação/neutralização do limpador de para-brisas traseiro vinculado à marcha à ré.

Modo "Ajuda à condução"*

Função	Comentários
Ajuda ao estacionamento	Ativação/Neutralização da função.
Diagnóstico	Realiza um diagnóstico para identificar os alertas dos defeitos existentes no veículo

* Conforme versão ou país

Indicador de temperatura do líquido de arrefecimento

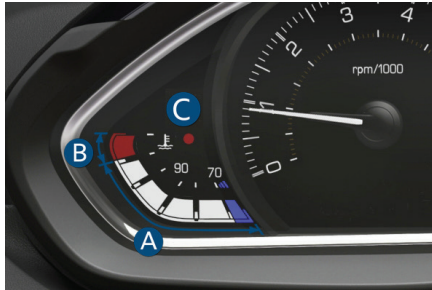

Com o motor ligado, quando o ponteiro se encontra:

- na zona **A**, a temperatura está correta,
- na zona **B**, a temperatura é demasiada elevada; o indicador de temperatura máxima **C** e o indicador de alerta centralizada **STOP** acendem-se, acompanhados por um sinal sonoro e por uma mensagem de alerta na tela.

Pare imperativamente o seu veículo nas melhores condições de segurança.

Aguarde alguns minutos antes de desligar o motor.

Consulte a rede de concessionárias PEUGEOT.

Após alguns minutos de condução, a temperatura e a pressão aumentam no circuito de arrefecimento.

Para completar o nível:

- ☞ espere pelo resfriamento do motor,
- ☞ desaperte com muito cuidado a tampa do reservatório duas voltas para fazer baixar a pressão (risco de queimadura),
- ☞ quando a pressão tiver baixado, retire a tampa,
- ☞ complete o nível até a marca "MAXI".

! Atenção ao risco de queimaduras ao encher o líquido de arrefecimento. Não encher além do nível máximo (indicado no reservatório).

Reostato de iluminação

Sistema para adaptar manualmente a intensidade luminosa do visor do painel de instrumentos em função da luminosidade exterior.



Com as luzes acesas, pressionar o botão **esquerdo** para aumentar a intensidade da iluminação do posto de condução e do ambiente do veículo. Para reduzir a intensidade da iluminação, aperte o botão até atingir a luminosidade máxima e depois pressione novamente para reduzir.

Assim que a iluminação alcançar a intensidade desejada, soltar o botão.

Mostrador*

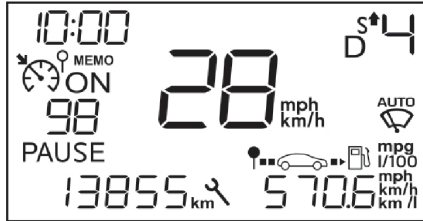

Valores de referência do regulador de velocidade.



Valores de referência do limitador de velocidade.



Indicador de manutenção.

13855_{kmi}

Odômetro total (km ou milhas).

570.6_{kmi/l}

Odômetro diário (km ou milhas).

OIL

Indicador do nível de óleo do motor (conforme versão).



Indicador de mudança de marchas com caixa de marchas manual.



Posição do seletor da caixa de marchas automática.

28_{km/h}

Indicador de velocidade digital (km/h ou mph).



É possível desativar esta função, pressionando continuamente esta tecla (conforme versão).

* Conforme versão ou país

Indicador de manutenção

Sistema que informa o condutor do prazo para a próxima revisão a efetuar, conforme o plano de manutenção.

Este prazo é calculado a partir da última reposição a zeros do indicador. Esta informação é determinada em função de dois parâmetros:

- a quilometragem percorrida,
- o tempo passado após a última revisão.



Prazo de revisão superior a 1000 km

Quando a ignição é ligada não aparece qualquer informação de manutenção na tela.

Prazo de revisão inferior a 1000 km

Exemplo: restam-lhe 900 km a percorrer antes da próxima revisão.

Ao ligar a ignição e durante 7 segundos, a tela indica:



7 segundos depois, o odômetro totalizador retoma o seu funcionamento normal. **A chave permanece acesa** para lhe assinalar que uma revisão deverá ser efetuada em breve.



Prazo de revisão ultrapassado

Sempre que ligar a ignição e durante 7 segundos, **a chave pisca** para lhe assinalar que a revisão deverá ser efetuada mais rapidamente possível.

Exemplo: ultrapassou o prazo de revisão de 300 km.

Ao ligar a ignição e durante 7 segundos, a tela indica:

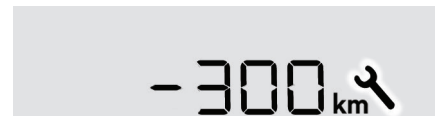

7 segundos após ter ligado a ignição, o odômetro totalizador retoma o funcionamento normal. **A chave permanece sempre acesa.**



i A quilometragem restante a percorrer pode ser ponderada pelo fator tempo, em função dos hábitos de condução do condutor.

A chave pode portanto acender igualmente, no caso em que tenha ultrapassado de dois anos o prazo de revisão.

Reposição a zeros do indicador de revisão



Após cada revisão, o indicador de revisão deve ser reposicionado a zeros.

Para o fazer, siga o procedimento:

- ☞ desligar a ignição,
- ☞ pressionar o botão de reposição a zeros do odômetro diário e mantê-lo pressionado,
- ☞ ligar a ignição; o visor quilométrico inicia uma contagem regressiva,
- ☞ quando o visor indicar "**=0**", liberar o botão; a chave desaparece.

Odômetro Total



A quilometragem total aparece na zona **A** da tela e a quilometragem diária na zona **B**.

Reposição a zero do odômetro diário



Com a quilometragem diária apresentada, pressionar o botão durante alguns segundos.

Acertar a data e a hora

Tela Touch Screen

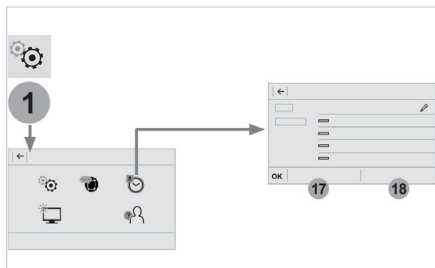

MENU

Pressione **MENU** para visualizar "**MENU GERAL**".



Pressione "**Configurações**".



Na página seguinte selecione "**Hora/ Data**".

Selecione "**Ajustar hora - data**" e altere os parâmetros com o auxílio do teclado numérico e em seguida valide.



Pressione a seta para sair.

Painel de instrumentos



Para acertar a hora do relógio e escolher as unidades do mostrador, utilize o botão direito do painel e, em seguida, efetue as operações pela seguinte ordem:

- ☞ pressione durante mais de dois segundos o botão: os minutos piscam,
- ☞ pressione o botão para ajustar os minutos,
- ☞ pressione durante mais de dois segundos o botão: as horas piscam,
- ☞ pressione o botão para ajustar as horas,
- ☞ pressione durante mais de dois segundos o botão: é apresentado o formato 24H ou 12H,
- ☞ pressione o botão para selecionar 24H ou 12H,
- ☞ pressione durante mais de dois segundos o botão para terminar as regulagens.

Após cerca de 30 segundos sem ação, o mostrador retorna à exibição corrente e os dados são registrados.

Computador de bordo no painel de instrumentos

Sistema que nos fornece informações instantâneas sobre o trajeto efetuado (autonomia, consumo...).

Tela do painel de instrumentos



Visualização dos dados



☞ Pressione o botão, situado na extremidade do **comando do limpa-vidros**, para visualizar sucessivamente os diferentes separadores.

- As informações instantâneas com:
 - a autonomia,
 - o consumo instantâneo,
 - a velocidade média,
 - o consumo médio,
 - a distância percorrida,

Reposição a zeros do trajeto



☞ Assim que o trajeto desejado for apresentado, pressione durante mais de dois segundos o botão, situado na extremidade do comando do limpa-vidros para zerar os valores .

Computador de bordo na tela Touch Screen*

Sistema que lhe fornece informações instantâneas sobre o trajeto efetuado (autonomia, consumo...).

Visualização dos dados



Pressione em **MENU**, situado na fachada da tela Touch Screen, para visualizar os diferentes ícones.



Pressione o ícone **Aplicações**.



Em **Apps do veículo**, pressione o ícone **Computador de bordo**. As informações a seguir são mostradas na tela.



- O separador das informações instantâneas com:
 - a autonomia,
 - o consumo instantâneo,



- O separador do trajeto "1" e "2" com:
 - a velocidade média, para o trajeto,
 - o consumo médio,
 - a distância percorrida.

Os trajetos "1" e "2" são independentes e de utilização idêntica.

O trajeto "1" permite efetuar, por exemplo, cálculos diários, e o trajeto "2" cálculos mensais.

Reposição a zeros do trajeto



- Assim que o trajeto desejado for visualizado, pressione na zona de reposição a zeros, situada no canto superior direito da tela Touch Screen, para zerar os valores.



* Conforme versão ou país

Algumas definições...



Autonomia

(km)

Indica o número de quilômetros que ainda se pode percorrer com o combustível que resta no reservatório em função do consumo médio dos últimos quilômetros percorridos.

i Este valor pode variar em função de uma alteração da condução ou do relevo, ocasionando uma variação considerável do consumo instantâneo.

Quando a autonomia é inferior a 30 km, são apresentados traços. Mediante um complemento de combustível de pelo menos 5 litros, a autonomia é calculada de novo e é apresentada se ultrapassar os 100 km.

i Se os traços se mantiverem apresentados durante muito tempo em vez dos algarismos, contactar a rede de concessionárias PEUGEOT.



Consumo instantâneo

(l/100 km ou km/l)

Trata-se da quantidade média de combustível consumido após alguns segundos.

i Esta função apenas é apresentada a partir de 30 km/h.



Consumo médio

(l/100 km ou km/l)

Trata-se da quantidade média de combustível consumido desde a última reposição a zeros do computador.



Distância percorrida

(km)

Indica a distância percorrida desde a última reposição a zeros do computador.



Velocidade média

(km/h)

Trata-se da velocidade média calculada desde a última reposição a zeros do computador (ignição ligada).

Chave com telecomando

Sistema que permite a abertura ou o travamento centralizado do veículo através da fechadura ou a distância. Este sistema assegura igualmente a localização e a partida do veículo, bem como uma proteção contra o roubo.

Desdobrar a chave



- ☞ Pressionar o botão **A** para desdobrar a chave.

Dobrar a chave

- ☞ Pressione previamente o botão **A** para dobrar a chave.



! Se não pressionar o botão quando dobrar a chave, poderá danificar o mecanismo.

Abertura do veículo Destravamento total



Com a chave

- ☞ Rodar a chave para a frente do veículo para destravar o veículo.

Com o telecomando



- ☞ Pressionar o cadeado aberto para destravar o veículo.

! O destravamento é assinalado pelo funcionamento intermitente rápido das luzes de mudança de direção durante cerca de dois segundos.

Travar o veículo Travamento simples



Com a chave

- ☞ Rode a chave no sentido horário para travar totalmente o veículo.

Com o telecomando



- ☞ Aperte no cadeado fechado para travar totalmente o veículo.

! A travamento é assinalado pelo funcionamento fixo das luzes de mudança de direção durante cerca de dois segundos.

Localização do veículo



Pressione o cadeado fechado para localizar o seu veículo, em um estacionamento.

Este é assinalado pelo acendimento das luzes internas e pelo funcionamento intermitente das luzes de mudança de direção, durante alguns segundos.

Iluminação de acompanhamento

Com o telecomando



Aperte nesta tecla para acionar a iluminação de acompanhamento (acendimento das luzes de posição, dos faróis baixos e das luzes da placa).

Uma segunda pressão, antes do final da temporização anula a iluminação de acompanhamento.

Proteção anti-roubo

Anti-partida eletrônico

A chave possui um chip eletrônico que tem um código específico. Ao ligar a ignição, este código deve ser reconhecido para que a partida seja possível.

Este anti-partida eletrônico trava o sistema de controle do motor, alguns instantes após desligar a ignição e impede a partida do motor em caso de roubo.

No caso de um problema de funcionamento é advertido pelo **SERVICE** acendimento deste indicador, um sinal sonoro e uma mensagem na tela.

Nesse caso, não é possível efetuar a partida do veículo; consulte rapidamente a rede de concessionárias PEUGEOT.

Guarde a etiqueta fornecida em conjunto com as chaves que são entregues na aquisição do seu veículo.

Este equipamento opera em caráter secundário, isto é, não tem direito a proteção contra interferência prejudicial, mesmo de estações do mesmo tipo, e não pode causar interferência a sistemas operando em caráter primário.



(01)07898949603559

Este equipamento opera em caráter secundário, isto é, não tem direito a proteção contra interferência prejudicial, mesmo de estações do mesmo tipo, e não pode causar interferência a sistemas operando em caráter primário.

Este produto está homologado pela ANATEL, de acordo com os procedimentos regulamentados pela Resolução 242/2000, e atende aos requisitos técnicos aplicados..

* Conforme versão ou país

2

Travamento/destravamento a partir do interior



☞ Pressionar o botão.

O botão permite travar ou destravar as portas e a porta-malas.

i Se uma porta estiver aberta, o travamento centralizado não atua.

i Em caso de travamento a partir do exterior

Quando o veículo está travado a partir do exterior, o botão permanece inoperante.

☞ Após um travamento simples, utilize o comando interior de porta para destravar o veículo.

Travamento centralizado automático das portas

As portas podem travar-se automaticamente em movimento (velocidade superior a 10 km/h). Para ativar ou neutralizar esta função (predefinida em modo ativado):

☞ Pressione o botão até que apareça um alerta sonoro e/ou uma mensagem na tela.

i Circular com as portas travadas pode tornar o acesso de emergência ao interior do veículo mais difícil em caso de urgência.

i Se uma das portas ou o porta-malas estiverem abertos, o travamento centralizado não será ativado.

Com o veículo travado, em caso de destravamento involuntário, o veículo voltará a travar automaticamente passados trinta segundos, exceto se uma porta estiver aberta.

i Para uma melhor proteção antirroubo do estepe, em caso de acesso ao interior do veículo sem a utilização do telecomando da chave ou da fechadura da porta, a abertura da tampa do porta malas estará bloqueada.

A tampa do porta-malas só poderá ser aberta após um destravamento do veículo via telecomando da chave.

Caso o veículo tenha sido travado pelo telecomando da chave e for aberto através da fechadura da porta, o destravamento da tampa do porta-malas só acontecerá após colocar a chave na posição contato (luzes do painel de instrumentos acesas).

Comando de emergência

Para travar e destravar manualmente as portas em caso de mau funcionamento do sistema de travamento centralizado ou de avaria da bateria.



Porta condutor

Inserir a chave 1 na fechadura para travar ou destravar a porta.

Porta passageiros

- ☞ Nas portas traseiras, assegure-se que a segurança para as crianças não está ativada.
- ☞ Retirar a tampa preta, situada no lado da porta, utilizando a chave.
- ☞ Inserir a chave na cavidade, sem forçar e, sem rodar, deslocar lateralmente o trinco para o interior da porta.
- ☞ Retirar a chave e voltar a colocar a tampa.

Problema de telecomando

Após ter desligado a bateria, ter substituído a pilha ou em caso de mau funcionamento do telecomando, não poderá abrir, fechar ou localizar o seu veículo.

- ☞ Numa primeira fase, utilize a chave na fechadura para abrir ou fechar o veículo.
- ☞ Numa segunda fase, reinicialize o telecomando.

Se o problema persistir, consulte rapidamente a rede de concessionárias PEUGEOT.



Reinicialização

- ☞ Desligue o motor.
- ☞ Coloque a chave na posição 2 (**Contacto**).
- ☞ Pressione imediatamente o cadeado fechado durante alguns segundos.
- ☞ Desligue o motor e retire a chave da ignição.

O telecomando está novamente operacional.

Substituição da pilha



Pilha ref.: CR1620/3 volts.

SERVICE

No caso de pilha gasta, é advertido pelo acionamento desta luz indicadora, um sinal sonoro e uma mensagem na tela.

- ☞ Abra a tampa com uma pequena chave de fendas no entalhe.
- ☞ Levante a tampa.
- ☞ Retire a pilha gasta do seu lugar.
- ☞ Coloque a pilha nova no seu lugar respeitando o sentido de origem.
- ☞ Feche a tampa da chave.



Não jogar no lixo as pilhas do telecomando pois elas contêm metais nocivos para o meio ambiente. Entregue-as num ponto de coleta homologado.

/ Perda das chaves

Dirija-se a rede de concessionárias PEUGEOT com o documento de licenciamento do veículo e o seu documento de identidade e, se possível, a etiqueta com os códigos das chaves.

A rede de concessionárias PEUGEOT poderá solicitar o código chave e o código transponder para encomendar uma nova chave.

Telecomando

O telecomando de alta frequência é um sistema sensível; não manipular nos bolsos pois há risco de destravar o veículo inadvertidamente.

Evite manusear os botões do seu telecomando fora do alcance e da visão do veículo. Pode torná-lo inoperante. Seria então necessário proceder a uma nova reinicialização.

O telecomando não funciona quando a chave está inserida no contato, mesmo com a ignição desligada, exceto para a reinicialização.

Fechar o veículo

Circular com as portas travadas pode dificultar o acesso dos socorros ao interior do veículo em caso de emergência.

Por medida de segurança (crianças a bordo), retire a chave do contato quando sair do veículo mesmo que seja por pouco tempo.

Proteção antirroubo

Não faça nenhuma modificação no sistema anti-partida eletrônico, isso pode ocasionar maus funcionamentos.

Após a compra de um veículo usado

Solicite a memorização de todas as chaves em sua posse pela rede de concessionárias PEUGEOT para ter a certeza de que as mesmas são as únicas que permitem o acesso e a partida do seu veículo.

Alarme*

Sistema de proteção e de dissuasão contra o roubo e a intrusão.

- Vigilância perimétrica

O sistema controla a abertura do veículo.

O alarme dispara se alguém tentar abrir uma porta, o porta-malas, o capô...

Ativação

Após pressionar o botão de travamento do telecomando, a vigilância perimétrica é ativada após um intervalo de 5 segundos

Se uma trava (porta, porta-malas...) estiver mal fechada, o veículo não será travado, mas a vigilância perimétrica ativa-se após um intervalo de 45 segundos.

Travamento do veículo com sistema de alarme

Ativação



- ☞ Desligue a ignição e saia do veículo.
- ☞ Pressione o botão de travamento do telecomando ou feche o carro utilizando a chave na fechadura da porta.



O sistema de vigilância está ativo; a luz indicadora do botão funciona de forma intermitente a cada segundo.

Quando o sistema de vigilância está ativo: a luz indicadora do botão funciona de forma intermitente uma vez por segundo e as luzes indicadoras de mudança de direção acendem-se durante aproximadamente 2 segundos.

! Após pressionar o botão de travamento do telecomando, a vigilância perimétrica é ativada após um intervalo de 5 segundos.

Desativação



Pressione o botão de destravamento do telecomando.

Ao destravar pelo telecomando o alarme será desativado imediatamente e não irá soar.

Ao destravar o veículo pela fechadura, o alarme não será desativado e irá soar. Para desativá-lo, insira a chave no contato.

Em caso de destravamento pela fechadura:

- ☞ Se o travamento foi feito pelo telecomando, ao abrir a porta, o alarme soará imediatamente. Para neutralizá-lo, basta inserir a chave no contato.

- ☞ Se o travamento foi feito pela fechadura, ao abrir a porta, o cliente terá 10s para inserir a chave no contato e neutralizar o alarme.



O sistema de alarme é neutralizado: a luz indicadora do botão apaga.

! Se uma porta, porta-malas, etc. estiver mal fechada, o veículo não é travado, mas a vigilância perimétrica ativa-se após 5 segundos.

! Quando o veículo voltar a travar automaticamente (após 30 segundos do destravamento e quando uma porta ou o porta-malas não é aberto), o sistema de vigilância é automaticamente reativado.

! Para realizar qualquer intervenção no sistema de alarme, contate um concessionário PEUGEOT ou uma oficina autorizada.

Problema de funcionamento

Se o sistema de alarme disparar, mesmo com as portas, capô e porta-malas fechados, ou não funcionar corretamente, significa que pode existir um defeito no sistema.

Solicitar uma verificação por parte da rede de concessionárias PEUGEOT.

Acionamento do alarme

É indicado pelo acionamento da buzina e a intermitência das luzes de mudança de direção durante trinta segundos.



Ao destravar o veículo com o telecomando, a intermitência rápida da luz indicadora do botão informa que o alarme foi ativado durante a sua ausência. Ao ligar a ignição, essa luz para imediatamente.

Avaria do telecomando

Para desativar as funções de vigilância no caso de travamento do veículo com telecomando:

- ☞ Destrave o veículo com a chave na fechadura da porta do condutor.
- ☞ Abra a porta; o alarme entra em funcionamento.
- ☞ Ligue a ignição; o alarme para. A luz indicadora do botão apaga-se.

No caso de efetuar o travamento do veículo com a chave na fechadura da porta do condutor:

- ☞ Destrave o veículo com a chave na fechadura da porta do condutor.
- ☞ O cliente terá 10 seg. para inserir chave na ignição do veículo sem disparar o alarme.
- ☞ Ligue a ignição; A luz indicadora do botão apaga-se.

Comandos dos vidros elétricos*



1. Comando elétrico de elevador do vidro dianteiro esquerdo.
2. Comando elétrico de elevador do vidro dianteiro direito.
3. Comando elétrico de elevador do vidro traseiro direito.
4. Comando elétrico de elevador do vidro traseiro esquerdo.
5. Neutralização dos comandos elétricos dos elevadores dos vidros traseiros.

Comando elétrico

Para abrir ou fechar o vidro, aperte no comando ou puxe-o sem ultrapassar o ponto de resistência. O vidro para assim que soltar o comando.

Comando elétrico sequencial*

Para abrir ou fechar o vidro, aperte no comando ou puxe-o além do ponto de resistência: o vidro abre ou fecha completamente depois de soltar o comando. Um novo impulso para o movimento do vidro. Os comandos dos vidros elétricos permanecem operacionais cerca de um minuto depois de retirada a chave do contato. Após este tempo qualquer ação no comando elétrico dos vidros é inoperante. Para reativar, ligar a ignição.

Antiesmagamento*

Quando o vidro sobe e encontra um obstáculo, para e volta a descer parcialmente. Em caso de abertura intempestiva do vidro ao fechar, aperte no comando até a sua abertura completa e em seguida puxe imediatamente o comando até fechar o vidro. Mantenha o comando pressionado durante cerca de um segundo depois do fechamento. Durante estas operações, a função antiesmagamento permanece inativa.

! A função de antiesmagamento atua de forma condicionada, motivo pelo qual pode não ser ativada em regiões próximas as zonas de fechamento, por exemplo; quando a inversão automática do sentido do movimento do vidro pode não ocorrer.

Assim recomenda-se que, em qualquer situação, o usuário certifique-se de que não haja partes do corpo (mãos, braços, dedos) ou objetos próximos ou no curso dos vidros ao acionar seu fechamento e abertura, a fim de evitar eventuais acidentes e lesões.

! Uma utilização dos vidros elétricos sem atenção ou sem supervisão, pode causar ferimentos ou lesões. Abrir ou fechar os vidros elétricos somente quando não houver ninguém em sua área de funcionamento.

* Conforme versão ou país

Neutralização dos elevadores dos vidros traseiros

Para segurança das crianças pressionar o comando **5** para neutralizar o funcionamento dos vidros traseiros em qualquer que seja a sua posição.

Os comandos interiores das portas traseiras são igualmente desativados.

Com o botão apertado e a luz indicadora acesa, os comandos são neutralizados. Com o botão solto, os comandos estão ativados e o indicador apagado.



Reinicialização dos elevadores dos vidros

Ao ligar a bateria depois de ter sido desligada, deverá reinicializar a função antiesmagamento.

A função antiesmagamento será ativada após as seguintes operações:

- descer completamente o vidro, voltar a subi-lo, ele subirá por etapas de alguns centímetros a cada pressão; renovar a operação até fechar completamente o vidro,
- continuar a manter a pressão no comando durante pelo menos um segundo depois de ter atingido a posição de vidro fechado.

! Ao abandonar o veículo, mesmo que por um curto espaço de tempo, retire sempre a chave da ignição.

Em caso de esmagamento durante a manipulação dos vidros, inverta o movimento do vidro. Para tal, inverta a posição do comando correspondente.

Quando o condutor aciona os comandos dos elevadores dos vidros dos passageiros, deverá assegurar-se de que nenhum passageiro impede o fechamento correto dos vidros.

O condutor deve zelar pela utilização correta dos elevadores dos vidros por parte dos passageiros.

Atenção as crianças durante as manobras de vidros.

* Conforme versão ou país

Porta-malas

Abertura



- ☞ Após o destravamento do porta-malas ou do veículo com o telecomando ou a chave, pressione o comando de abertura e, em seguida, eleve a tampa da porta-malas.

Fechamento

- ☞ Baixe a porta do porta-malas através da pega interior.
- ☞ Para a sua segurança, o travamento do porta-malas é feito em dois estágios. Certifique-se de que o duplo travamento ocorreu.
- ☞ O fechamento incompleto da tampa do porta-malas, impede o travamento centralizado do veículo, e é assinalado pela acendimento da luz indicadora na tela multifunções. Quando o porta-malas se encontrar mal fechado:



- **com o motor em funcionamento**, este indicador acende, acompanhado pela apresentação de uma mensagem de alerta durante alguns segundos,
- **com o veículo em movimento** (velocidade superior a 10 km/h), este indicador acende, acompanhado por um sinal sonoro e pela apresentação de uma mensagem de alerta durante alguns segundos.

i Para uma melhor proteção antirroubo do estepe, em caso de acesso ao interior do veículo sem a utilização do telecomando da chave ou da fechadura da porta, a abertura da tampa do porta malas estará bloqueada.

A tampa do porta-malas só poderá ser aberta após um destravamento do veículo via telecomando da chave.

Caso o veículo tenha sido travado pelo telecomando da chave e for aberto através da fechadura da porta, o destravamento da tampa do porta-malas só acontecerá após colocar a chave na posição contato (luzes do painel de instrumentos acesas).

Comando de emergência

Dispositivo para destravar mecanicamente o porta-malas em caso de mau funcionamento do travamento centralizado.



Destravamento

- ☞ Rebater os bancos traseiros para acessar a fechadura pelo interior do porta-malas.
- ☞ Introduzir uma pequena chave de fendas no orifício **A** da fechadura para destravar o porta-malas.

Teto panorâmico*

Dispositivo integrando uma superfície panorâmica em vidro fumê para aumentar a luminosidade e a visão no habitáculo. Está equipado com uma cortina de ocultação elétrica para melhoria do conforto térmico e acústico.

Cortina de ocultação elétrica



Abertura

☞ Levante o comando **A** para trás. A cortina para logo que solte o comando



Fechamento

☞ Pressione o comando **A** para a frente. A cortina para logo que solte o comando.

! Em caso de esmagamento durante a manipulação da cortina inverta o movimento. Para tal, inverta a posição do comando da cortina.

Ao acionar o comando da cortina, o condutor deverá assegurar-se de que nenhum passageiro impede o fechamento correto.

O condutor deve zelar pela utilização correta do comando da cortina por parte dos passageiros.

Atenção as crianças durante as manobras da cortina.

i Nos dias em que a temperatura exterior estiver muito alta, recomenda-se deixar fechada a Cortina de Ocultação do Teto Panorâmico, quando o veículo estiver estacionado ao ar livre (local não coberto)

* Conforme versão ou país

Bancos dianteiros

Regulagens manuais

- 1. Regulagem da altura do encosto de cabeça**
- 2. Regulagem da inclinação das costas do banco**
Acione o comando para trás e regule a inclinação das costas do banco para a frente ou para trás.
- 3. Regulagem da altura do assento do banco**
Suba ou desça o comando tantas vezes quanto as necessárias para obter a posição pretendida.
- 4. Regulagem longitudinal do banco**
Levantar a barra de comando e deslizar o banco para a frente ou para trás.



Regulagem em altura do encosto de cabeça

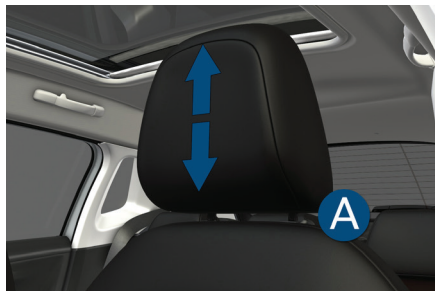

- ☞ Para subir, puxe para cima.
- ☞ Para descer, pressione simultaneamente o pino **A** e o encosto de cabeça.
- ☞ Para o retirar, pressione o pino **A** e puxe para cima.
- ☞ Para o voltar a colocar no lugar, coloque as hastes do encosto de cabeça nos orifícios encaixando bem no eixo das costas do banco.

O encosto de cabeça está equipado com uma estrutura que possui um entalhe que impede a descida; trata-se de um dispositivo de segurança em caso de colisão.

A regulagem está correta quando a borda superior do encosto de cabeça se encontrar no nível da parte superior da cabeça.

Nunca conduza com os encostos de cabeça retirados; estes devem estar colocados e corretamente regulados.

Posição correta de condução

Antes de colocar o veículo em movimento, regule na ordem que segue:

- a distância e a altura do assento do condutor,
- a altura do apoio de cabeça do assento do condutor,
- a altura e a profundidade do volante.

! Uma vez finalizados estes ajustes, verifique se da sua posição de condutor, existe uma boa visibilidade do painel de instrumentos.

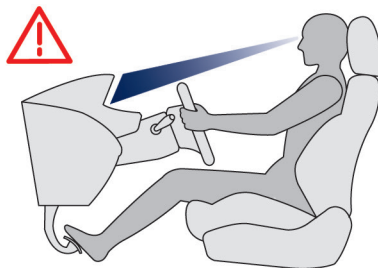

Ajuste do volante

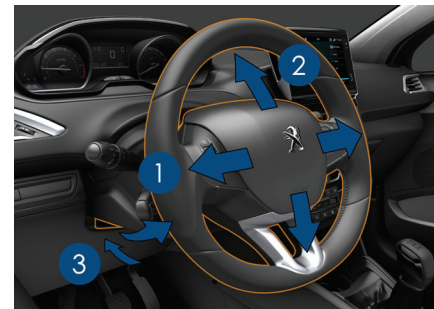

- ☞ **Com o veículo parado**, puxe o comando na direção **1** para destravar o volante.
- ☞ Ajuste a altura e a profundidade **2** para adaptar a sua posição de condução.
- ☞ Empurre o comando na direção **3** para travar o volante.

! Por medida de segurança, estas manobras devem ser imperativamente efetuadas, com o veículo parado.

3

Banco traseiro monobloco*

Banco com assento fixo e costas do banco monobloco rebatível, para aumentar o espaço de carga do porta-malas.

Rebatimento das costas do banco



- ☞ Avance os bancos dianteiros se necessário,
- ☞ Coloque os encostos de cabeça **1** na posição inferior,
- ☞ Pressione simultaneamente nos comandos **2** para desbloquear as costas do banco **3**.
- ☞ Incline as costas do banco **3** sobre o assento.

! O assento do banco traseiro **NÃO** é rebatível. Para aumentar o espaço de carga basculhe somente o encosto do banco traseiro.

! Durante o rebatimento, o cinto central não deve estar afivelado, mas colocado no plano longitudinal, das costas do banco.

Recolocar as costas do banco na posição inicial



- ☞ Levante as costas do banco **3** e bloqueie-as,
- ☞ Volte a colocar os cintos de segurança sobre o lado das costas do banco.

! Durante a colocação das costas do banco na posição inicial, verifique que os cintos de segurança não estão entalados.

Os encostos de cabeça traseiros

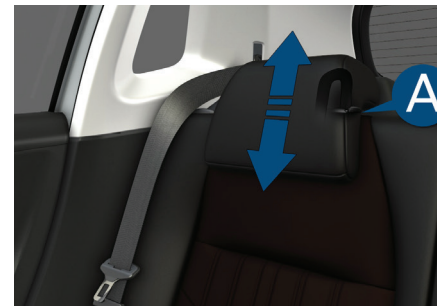

Possuem apenas uma posição de utilização (superior) e uma posição de arrumação (inferior).

Podem também ser desmontados.

Para retirar um encosto de cabeça:

- ☞ puxe o encosto de cabeça para cima até ao batente,
- ☞ em seguida, pressione o pino **A**.

! Nunca coloque o veículo em movimento com os encostos de cabeça desmontados; estes devem encontrar-se nos seus devidos lugares e corretamente ajustados.

* Conforme versão ou país

Retrovisores

Retrovisores externos

Equipados com um espelho regulável que permite a visualização da zona traseira lateral necessária para as situações de ultrapassagem ou de estacionamento. Os retrovisores podem ser rebatidos para estacionar em passagens estreitas.



Regulagem

- ☞ Coloque o comando **A** para a direita ou para a esquerda para selecionar o retrovisor correspondente.
- ☞ Desloque o comando **B** numa das quatro direções para efetuar a regulagem.
- ☞ Coloque novamente o comando **A** na posição central.

* Conforme versão ou país

Retrovisor interno

Espelho regulável que permite visualizar a zona traseira central.

Engloba um dispositivo antiofuscamento que escurece o espelho do retrovisor: assim será possível diminuir a perturbação do condutor no caso de fochos de luz dos veículos que seguem atrás, sol...

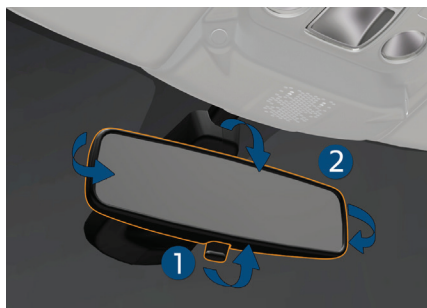

Regulagem

- ☞ Regule o retrovisor **2** para orientar corretamente o espelho na posição "dia".

Posição dia/noite

- ☞ Puxe a alavanca **1** para passar a posição antiofuscamento "noite".
- ☞ Empurre a alavanca para passar a posição normal "dia".

i Os objetos observados estão, na realidade, mais perto do que parecem. Tenha este fato em conta para avaliar corretamente a distância dos veículos que se encontram atrás.

! Por medida de segurança, os retrovisores deverão ser regulados para reduzir os "pontos cegos".

3

Ventilação

Entrada de ar

O ar que circula no habitáculo é filtrado e é proveniente do exterior, através da grelha situada na base do para-brisas, ou do interior, em recirculação de ar.

Tratamento do ar

O ar ao entrar segue diferentes vias em função dos comandos selecionados pelo condutor:

- chegada direta no habitáculo (entrada de ar),
- passagem num circuito de aquecimento (aquecimento),
- passagem num circuito de refrigeração (ar condicionado).

Painel de comando

Os comandos destes sistemas encontram-se agrupados no painel do console central.



Difusão do ar

1. Saídas de ar para desembaçamento do para-brisas.
2. Saídas de ar para desembaçamento dos vidros laterais dianteiros.
3. Saídas de ar laterais obturáveis e orientáveis.
4. Saídas de ar centrais obturáveis e orientáveis.
5. Saídas de ar para os pés dos passageiros dianteiros.

Conselhos para a ventilação e o ar condicionado

i Para que estes sistemas sejam plenamente eficazes, respeite as regras de utilização e de manutenção seguintes:

- ☞ Para obter uma distribuição de ar homogênea, procure não obstruir as grelhas de entrada de ar exterior situadas na base do para-brisas, os insufladores, os ventiladores e as saídas de ar, bem como a extração do ar situado no porta-malas.
- ☞ Não cubra o sensor de raios solares, situado no centro do painel de bordo (próximo do para-brisa); este serve para a regularizar o sistema de ar condicionado automático.
- ☞ Coloque em funcionamento o sistema de ar condicionado pelo menos 5 a 10 minutos, uma a duas vezes por mês para manter em perfeitas condições de funcionamento.
- ☞ Mantenha em bom estado o filtro do habitáculo e mande substituir periodicamente os elementos filtrantes. (Consulte o capítulo "Verificações").
Recomendamos que opte por um filtro de habitáculo combinado. Graças ao seu segundo filtro ativo específico, contribui para a purificação do ar respirado pelos ocupantes e para a limpeza do habitáculo (redução dos sintomas alérgicos, dos maus odores etc.).
- ☞ Para assegurar o bom funcionamento do sistema de ar condicionado, recomendamos que solicite a sua verificação de acordo com as preconizações do guia de manutenção.
- ☞ Se o sistema não produzir frio, desative-o e consulte a rede de concessionárias PEUGEOT.

Em caso de reboque da carga máxima em forte aclave com temperatura elevada, o corte do ar condicionado permite recuperar potência do motor e melhorar, assim, a capacidade de reboque.

☘ Se após uma parada prolongada ao sol, a temperatura interior permanecer demasiada elevada, não hesite em ventilar o habitáculo durante alguns instantes. Coloque o comando do fluxo de ar em um nível suficiente para assegurar uma renovação de ar ideal no habitáculo. O sistema de ar condicionado não contém cloro e não representa perigo para a camada de ozônio.

i A condensação criada pelo ar condicionado provoca, quando parado, um escoamento de água normal sob o veículo.

3

Ar condicionado manual*

O ar condicionado só funciona com o motor em funcionamento.



1. Regulagem da temperatura



Rode o comando 1 do azul (frio) para o vermelho (quente) para regular a temperatura a seu gosto.

2. Regulagem do fluxo de ar



Da posição 1 a posição 6, rode o comando 2 para obter um fluxo de ar suficiente para garantir o nível de conforto.

Caso colocar o comando do fluxo de ar na posição 0 (desativação do sistema), o conforto térmico deixa de ser assegurado. No entanto, será ainda perceptível um ligeiro fluxo de ar, devido ao deslocamento do veículo.

Os sistemas de aquecimento/ventilação ou de ar condicionado somente funcionam com o motor em funcionamento.

* Conforme versão ou país

3. Regulagem da repartição do ar



Para-brisas e vidros laterais.



Para-brisas, vidros laterais e pés dos ocupantes.



Pés dos ocupantes.



Saídas de ar centrais e laterais.



A repartição do ar pode ser regulada colocando o comando **3** em uma posição intermediária.

4. Entrada/Recirculação de ar

A entrada de ar exterior permite evitar a formação de vapor de água no para-brisas e nos vidros laterais.

A recirculação de ar interior permite isolar o habitáculo de odores e de fumaças exteriores. Assim que possível, aperte novamente esta tecla para permitir a entrada do ar exterior e evitar a formação de condensação. O indicador da tecla apaga-se.



☞ Apertar a tecla **4** para ativar a recirculação do ar interior. Nessa situação, o indicador acende.

☞ Aperte novamente a tecla **4** para permitir a entrada de ar exterior. Nessa situação, o indicador apaga.

5. Ligar/desligar ar condicionado



O ar condicionado foi concebido para funcionar de forma eficaz em todas as estações, com os vidros fechados.

O ar condicionado permite:

- no Verão, baixar a temperatura,
- no Inverno, abaixo dos 3 °C, aumentar a eficácia do desembaçamento.

Ligar

☞ Pressione a tecla "**A/C**", a luz indicadora da tecla acende-se.

i O ar condicionado não funciona quando o botão de regulagem do fluxo de ar **2** se encontrar na posição "**0**".

Para obter ar fresco mais rapidamente, pode-se utilizar a recirculação do ar interior durante alguns instantes. Voltar, depois, a entrada de ar do exterior.

Desligar

☞ Pressione novamente a tecla "**A/C**", a luz indicadora da tecla apaga.

Desligar o ar condicionado, pode gerar problemas de umidade, embaçamento, etc.

3

Ar condicionado automático bi-zona*

O ar condicionado só funciona com o motor em funcionamento.

Funcionamento automático



1. Programa automático conforto

Existem três modos de programação para que o condutor e o seu passageiro dianteiro escolham como desejarem o conforto no habitáculo.

☞ Pressionar sucessivamente a tecla 1 "AUTO". O indicador ilumina-se na primeira pressão; o modo ativo aparece na tela do ar condicionado automático.

**SOFT
AUTO**

Privilegia um resfriamento ideal e silêncio de funcionamento, limitando o fluxo de ar.

AUTO

Oferece o melhor compromisso entre o conforto térmico e o silêncio de funcionamento.

**AUTO
FAST**

Privilegia uma difusão de ar dinâmica e eficaz.

i Com o motor frio, a fim de evitar uma difusão excessiva de ar frio, o fluxo de ar atinge progressivamente o seu nível ideal.

Em tempo fresco, o ar quente apenas é ventilado para o para-brisas, os vidros laterais e os pés dos passageiros.

2 - 3. Ajuste da temperatura

O condutor e o passageiro dianteiro podem ajustar individualmente a temperatura conforme as suas conveniências.

O valor indicado na tela corresponde a um nível de conforto e não a uma temperatura em graus Celsius ou Fahrenheit.



☞ Aperte o botão 2 ou 3 para baixo (azul) para diminuir a temperatura ou para cima (vermelho) para aumentar a temperatura.

* Conforme versão ou país

Uma regulagem situada por volta de 21 permite obter um bom nível de conforto. Conforme as suas necessidades, a regulagem poderá variar entre os 18 e os 24.

Além disso, preconiza-se evitar uma diferença de regulagem esquerda/direita superior a 3.

I Ao entrar no veículo, se a temperatura interior for muito mais fria ou mais quente que a temperatura de conforto, é inútil modificar a temperatura apresentada para atingir mais rapidamente o conforto desejado. O sistema compensa automaticamente e o mais rapidamente possível a diferença de temperatura.

4. Programa automático de visibilidade



Para desembaçar rapidamente o parabrisas e os vidros laterais (umidade, passageiros numerosos...), o programa automático conforto pode ser insuficiente.

Ajustes manuais

Pode, conforme os seus gostos, efetuar uma escolha diferente daquela proposta pelo sistema modificando uma regulagem, mantendo sempre as outras funções em modo automático.

☞ Aperte a tecla **"AUTO"** para regressar ao funcionamento inteiramente automático.

I Para refrescar ou aquecer ao máximo o habitáculo, é possível ultrapassar a temperatura mínima de 14 ou máxima de 28.

☞ Aperte o pulsor **2** ou **3** para baixo até aparecer **"LO"** ou para cima até aparecer **"HI"**.

5. Ligar/Desligar o ar condicionado

A/C

O ar condicionado foi concebido para funcionar de forma eficaz em todas as estações, com os vidros fechados.

O ar condicionado permite

- no Verão, baixar a temperatura,
- no Inverno, abaixo dos 3 °C, aumentar a eficácia do desembaçamento.

Funcionamento

☞ Aperte a tecla **A/C**, o indicador ilumina-se e o símbolo **"A/C"** é apresentado.

O ar condicionado não funciona quando a regulagem do fluxo de ar estiver neutralizada.

Desativação

☞ Aperte novamente na tecla **"A/C"**, o indicador apaga-se e o símbolo **"A/C"** desaparece.

A desativação do ar condicionado pode ocasionar incomodos (umidade, embaçamento).

3

6. Ajuste da repartição do ar



☞ Pressionar sucessivamente esta tecla para orientar alternativamente o fluxo de ar para:

- o para-brisas, os vidros laterais e os pés dos passageiros,
- o para-brisas e os vidros laterais (desembaçamento),
- as saídas de ar centrais e laterais,
- as saídas de ar centrais, os ventiladores laterais e os pés dos passageiros,
- os pés dos passageiros.

7. Ajuste do fluxo de ar



☞ Aperte a tecla "**hélice cheia**" para aumentar o fluxo de ar.

O símbolo do fluxo de ar, a hélice, enche progressivamente em função do fluxo de ar solicitado.



☞ Aperte a tecla "**hélice vazia**" para diminuir o fluxo de ar.

8. Entrada de ar/Ar interior reciclado



☞ Aperte esta tecla para ativar a reciclagem do ar interior. O indicador da tecla ilumina-se e o símbolo da reciclagem de ar aparece.

A reciclagem de ar permite isolar o habitáculo de odores ou fumaças exteriores. Ativa-se automaticamente com a ativação do limpavidros.

☞ Assim que possível, aperte novamente esta tecla para permitir a entrada do ar exterior e evitar a formação de condensação. O indicador da tecla apaga-se.

! Evite o funcionamento prolongado em reciclagem de ar interior (risco de embaçamento e de degradação da qualidade do ar).

Neutralização do sistema



☞ Aperte a tecla "**hélice vazia**" do fluxo de ar até que o símbolo da hélice desapareça e o símbolo "---" apareça.

Esta ação neutraliza todas as funções do sistema de ar condicionado.

O conforto térmico já não é gerido. Um ligeiro fluxo de ar, devido ao movimento do veículo, permanece perceptível.

! Evite circular com o ar condicionado neutralizado de modo prolongado (risco de embaçamento e de degradação da qualidade do ar).
Aperte uma vez na tecla "**hélice cheia**" para reativar o sistema com as temperaturas apresentadas antes da neutralização.

Desembaçamento dianteiro



Estas serigrafias na fachada indicam o posicionamento dos comandos para desembaçar rapidamente o para-brisas e os vidros laterais.

Ar condicionado manual

- ☞ Coloque os comandos de temperatura e de distribuição de ar na posição serigrafada indicada.
- ☞ Acione o ar condicionado através da tecla "A/C"; o indicador da tecla acende.

Ar condicionado automático bi-zona

Programa automático visibilidade

- ☞ Selecione este programa para desembaçar mais rapidamente o para-brisas e os vidros laterais.

O sistema gere automaticamente o ar condicionado, o fluxo de ar e distribui a ventilação de uma forma ideal para o para-brisas e os vidros laterais.

- ☞ Para o interromper, aperte novamente na tecla "**visibilidade**" ou "**AUTO**", o indicador da tecla apaga-se e o da tecla "**AUTO**" acende.

O sistema é reativado com os valores anteriores a neutralização.

Desembaçamento do vidro traseiro



A tecla de comando situa-se na fachada do sistema do ar condicionado.

3

Ligar

O desembaçamento do vidro traseiro só pode ser acionado com o motor em funcionamento.

- ☞ Pressione esta tecla para desembaçar o vidro traseiro. A luz indicadora associada a esta tecla acende-se.

Desligar

O desembaçamento desliga automaticamente para evitar um consumo excessivo de energia.

- ☞ É possível interromper o funcionamento do desembaçamento antes da sua extinção automática pressionando de novo a tecla. A luz indicadora associada a esta tecla apaga.



- ☞ Desligue o desembaçamento do vidro traseiro, assim que o considerar necessário, pois um menor consumo de corrente permite uma diminuição do consumo de combustível.

Conforto interior*



- 1. Porta-luvas**
(ver detalhes na página seguinte)
- 2. Tomada para acessórios 12 V (120 W)**
Tenha em atenção a potência do seu acessório, caso contrário poderá danificá-lo.
- 3. Ar condicionado**
- 4. Compartimento aberto**
- 5. Porta-latas**
- 6. Compartimento central**
- 7. Compartimentos das portas**

* Conforme versão ou país

Porta-luvas

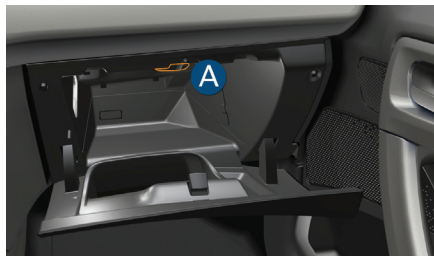

Inclui compartimentos para a arrumação de uma garrafa de água, da documentação de bordo do veículo...

A sua tampa possui compartimentos para arrumação de uma caneta, de um par de óculos...

- ☞ Para abrir o porta-luvas, levante a maçaneta. Ilumina-se ao abrir a tampa (conforme a versão).

Porta-luvas refrigerado*

Conforme a versão, o porta-luvas possui uma saída de ar **A**. A saída de ar difunde o mesmo ar condicionado que os ventiladores do habitáculo.

* Conforme versão ou país

Tomada de acessórios 12 V



- ☞ Para ligar um acessório de 12 V (potência máxima: 120 Watts), levantar a tampa e ligar o adaptador adequado.

Tomada USB*



Esta tomada USB (**A**), encontra-se no painel frontal do sistema de áudio. Permite ligar um equipamento portátil, como um iPod® ou um pen drive USB.

Lê arquivos de áudio que são transmitidos para o sistema áudio, para serem ouvidos através dos altifalantes do veículo. Pode gerenciar estes arquivos através dos comandos no volante ou da fachada do rádio e visualizá-los na tela multifunções. Durante a sua utilização, o equipamento portátil pode carregar automaticamente

i Para obter mais informações sobre a utilização deste equipamento, consulte o capítulo "Áudio e Telemática".

Compartimento de arrumação central*

Dispositivo de arrumação para o condutor e o passageiro dianteiro.

Compartimento de arrumação



- ☞ Para acessar o compartimento de arrumação fechado, deslize a tampa 1 até a abertura desejada.

Tapetes*

Dispositivo removível de proteção do carpete.

Montagem inicial

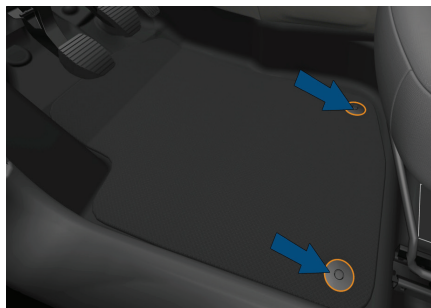

Durante a sua primeira montagem, do lado do condutor, utilize exclusivamente as fixações fornecidas na embalagem.

Os outros tapetes são simplesmente colocados sobre o carpete.

Desmontagem

Para desmontar do lado do condutor:

- ☞ recue o banco ao máximo,
- ☞ libere as fixações,
- ☞ retire o tapete.

Montagem

Para o montar novamente do lado do condutor:

- ☞ posicione corretamente o tapete,
- ☞ coloque novamente as fixações, pressionando-as,
- ☞ verifique a fixação correta do tapete.

! Para evitar qualquer risco de bloqueio dos pedais:

- utilize apenas tapetes adaptados as fixações já presentes no veículo; a sua fixação é obrigatória,
- nunca sobreponha vários tapetes.

A utilização de tapetes não homologados pela PEUGEOT pode impedir o acesso aos pedais e prejudicar o funcionamento do regulador/limitador de velocidade.

* Conforme versão ou país

Arrumações do porta-malas



1. **Bandeja traseira.**
(ver detalhes na página seguinte)
2. **Iluminação do porta-malas.**



Para acessar o porta-mala a partir dos bancos traseiros:

- ☞ levante a parte dianteira da bandeja traseira.

Bandeja traseira



Para retirar a bandeja:

- ☞ levantar ligeiramente a bandeja 1 e retirá-la.

Para arrumar, existem algumas possibilidades:

- em pé, por trás dos bancos dianteiros,
- em pé, por trás dos bancos traseiros (no interior do porta-malas).

3

Conselhos de condução

Respeite o código da estrada e seja vigilante, independentemente das condições de circulação. Mantenha a sua atenção à circulação e as suas mãos no volante para estar preparado para reagir a qualquer momento e em qualquer eventualidade.

Ao se deslocar em percurso longo, recomenda-se fazer uma pausa a cada duas horas.

Em caso de intempéries, adote uma condução suave, antecipe as frenagens e aumente as distâncias de segurança.

Condução em solo inundado

É altamente recomendado não dirigir em pistas inundadas, já que isso poderá danificar gravemente o motor, o câmbio e os sistemas elétricos do seu veículo.

Se tiver, obrigatoriamente, que passar por um local inundado:

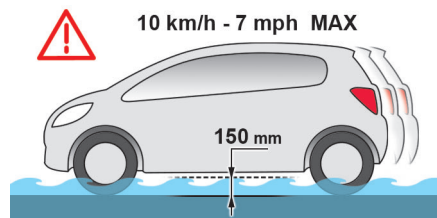

- certifique-se de que a profundidade de água não excede 15 cm, levando em consideração as ondulações que possam ser causadas por outros usuários,-
- circule lentamente sem parar. Não ultrapasse, em hipótese alguma, a velocidade de 10 km/h,
- não pare nem desligue o motor.

Ao sair de um local com solo inundado, assim que as condições de segurança permitirem, pressione o freio levemente algumas vezes para secar os discos e as pastilhas de freio.

Em caso de dúvida sobre o estado do seu veículo, consulte a rede PEUGEOT .

Importante!

! Nunca circule com o freio de estacionamento engrenado - Risco de aquecimento excessivo e danos ao sistema de frenagem!

Risco de incêndio!

Uma vez que o cano de escape do seu veículo fica muito quente, mesmo vários minutos após a parada do motor, não estacione ou deixe o motor em funcionamento em locais onde, por cima dos materiais inflamáveis, galhos, folhas, etc.

Partida/Parada do motor com a chave* Ignição da chave



Apresenta 3 posições:

- posição **1 (Stop)**: inserção e extração da chave, coluna de direção travada,
- posição **2 (Contato)**: coluna de direção destravada, ignição ligada, partida do motor,
- posição **3 (partida)**.

Posição de contato

Permite a utilização dos equipamentos eletrônicos do veículo e a recarga de acessórios. Quando o nível de carga da bateria atinge o nível de reserva, o sistema entra em modo de economia de energia: a alimentação é cortada automaticamente para preservar a carga da bateria.

Partida do motor

Com o freio de estacionamento engatado, câmbio em ponto morto ou na posição **N** ou **P**:

- ☞ pressionar a fundo o pedal de freio (câmbio automático),
- ☞ insira a chave na ignição; o sistema reconhece o código,
- ☞ destrave a coluna de direção girando simultaneamente o volante e a chave.

i Em algumas situações, pode ser necessário exercer uma força significativa para manobrar o volante (rodas viradas, por exemplo).

- ☞ Acione o motor de partida rodando a chave até a posição **3**, sem acelerar, até o motor entrar em funcionamento. Assim que o motor funcionar, solte a chave.

Desligar o motor

- ☞ Pare o veículo.
- ☞ Motor em ponto morto, gire a chave até a posição **1**.
- ☞ Retire a chave da ignição.
- ☞ Para travar a coluna de direção, manobre o volante até ele ser bloqueado.

- ☞ Verifique se o freio de estacionamento se encontra corretamente engatado, particularmente em terreno inclinado.

i Nunca desligue a ignição antes de parar completamente o veículo. Com o motor desligado, as funções de assistência à frenagem e a direção estão também desligadas: risco de perda de controle do veículo.

i Esquecimento da chave

Ao abrir a porta do condutor, é apresentada uma mensagem de alerta, acompanhada por um sinal sonoro, para o informar de que a chave permanece no contato na posição **1 (Stop)**.

Em caso de esquecimento da chave no contato na posição **2 (Contato)**, e com o motor desligado, o corte de ignição ocorre automaticamente ao fim de uma hora.

Para ligar novamente à ignição, rode a chave para a posição **1 (Stop)** e, de seguida, novamente para a posição **2 (Contato)**.

i Quando se desliga o motor, perde-se a assistência à frenagem.

i Motor THP FlexFuel

A tecnologia Flex Fuel do motor THP Flex elimina a necessidade de um sistema de partida a frio adicional (reservatório auxiliar de gasolina) através do aumento da pressão de injeção nesta fase de funcionamento do motor. Durante a partida a frio e se o veículo estiver abastecido com 100% de etanol, um ruído de funcionamento poderá ocorrer por até 3 minutos. Este ruído é normal ao sistema e não há a necessidade de preocupações.

* Conforme versão ou país

Caixa automática de 6 marchas (AT6 III)*

Caixa de marchas de seis marchas que proporciona o conforto do automatismo total, enriquecido com programa Sport e EcoDrive, ou a passagem manual das marchas.

São propostos quatro modos de condução:

- o funcionamento **automático** para a gestão eletrônica das marchas pela caixa,
- o programa **sport** para proporcionar um estilo de condução mais dinâmico,
- o programa **EcoDrive** para otimizar o consumo de combustível,
- o funcionamento **manual** para a passagem sequencial das marchas pelo condutor.

Grelha da caixa de marchas



1. Alavanca de marchas.
2. Tecla "S" (sport).
3. Tecla "ECO" (EcoDrive).

* Conforme versão ou país

Alavanca de marchas

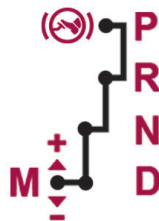

- P.** Estacionamento.
 - Imobilização do veículo, com freio de estacionamento acionado ou liberado.
 - Partida do motor.
- R.** Marcha a ré.
 - Manobras de marcha a ré, veículo parado, motor em funcionamento em "marcha lenta".
- N.** Ponto morto.
 - Imobilização do veículo, freio de estacionamento engrenado.
 - Partida do motor.
- D.** Funcionamento automático.
- M +/-.** Funcionamento manual com passagem sequencial das seis marchas.
 - ☞ Empurre uma vez para a frente para selecionar a marcha seguinte.
 - ou
 - ☞ Empurre uma vez para trás para selecionar a marcha anterior.

Indicações no painel de instrumentos

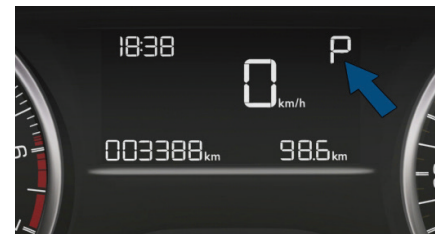

Quando deslocar a alavanca na grelha para selecionar uma posição, acende o respectivo indicador no visor do painel de instrumentos.

- P.** Parking (Estacionamento).
- R.** Reverse (Marcha a ré).
- N.** Neutral (Ponto morto).
- D.** Drive (Condução automática).
- S.** Programa **sport**.
- ECO.** Programa **EcoDrive**.

1 a 6. Marcha engrenada em funcionamento manual.

-- Valor inválido em funcionamento manual.

Pé no freio



- ☞ Quando este indicador for apresentado no painel de instrumentos, pressione o pedal de freio (ex: partida do motor).

Partida do veículo

- ☞ Acione o freio de estacionamento.
- ☞ Selecione a posição **P** ou **N**.
- ☞ Efetue a partida do motor.

Caso contrário, será emitido um sinal sonoro, acompanhado por uma mensagem de alerta.



- ☞ Com o motor em funcionamento, pressione o pedal do freio.

- ☞ Desengrene o freio de estacionamento.



- ☞ Selecione a posição **R**, **D** ou **M**,

libere progressivamente o pedal de freio. O veículo começa a se deslocar:

! Quando o motor estiver em funcionamento em "marcha lenta", sem pressionar o freio, se for selecionada a posição **R**, **D** ou **M**, o veículo se deslocará, mesmo que não se pressione o acelerador.

Com o motor em funcionamento, nunca deixe crianças sem vigilância no interior do veículo.

Com o motor em funcionamento, e em caso de operações de manutenção, acione o freio de estacionamento e selecione a posição **P**.

i Se, durante o deslocamento, a posição **N** for selecionada inadvertidamente, deixe o motor diminuir de rotações e selecione a posição **D** para acelerar.

i Se a alavanca de marchas estiver na posição **R**, **D** ou **M**, a partida do motor é desabilitada, um sinal sonoro é emitido e a letra **P** aparece na tela multifunções.

- ☞ Recoloque a alavanca na posição **P**; o sinal sonoro é interrompido e a indicação na tela multifunções desaparece.

Parada do motor

Antes de desligar o motor, pode passar para a posição **P** ou **N** para ficar em ponto morto.

Em ambos os casos, acione o freio de estacionamento para imobilizar o veículo.

i Se a alavanca não estiver na posição **P**, quando a porta de condutor for aberta ou cerca de 45 segundos após a ignição ser desligada, é apresentada uma mensagem de alerta.

- ☞ Reposicione a alavanca na posição **P**; a mensagem desaparece.

Valor inválido em funcionamento manual



Este símbolo é apresentado no visor do painel de instrumentos, se uma marcha se encontrar engrenada incorretamente (seletor entre duas posições).

Funcionamento automático

- ☞ Selecione a posição **D** para a passagem **automática** das seis marchas.

A caixa de marchas funcionará em modo auto-ativo, sem intervenção do condutor. Esta seleciona permanentemente a marcha que melhor se adapta ao estilo de condução, ao perfil da estrada e a carga do veículo.

Para obter uma aceleração máxima sem tocar na alavanca, pressione a fundo o pedal do acelerador (kick down). A caixa de marchas seleciona automaticamente a marcha inferior ou mantém a marcha selecionada até a rotação máxima do motor.

Durante a frenagem, a caixa de marchas seleciona automaticamente a marcha inferior, para proporcionar uma eficácia de freio motor. Se tirar bruscamente o pé do acelerador, a caixa de marchas não passará para a marcha superior, para melhorar a segurança.

! Nunca selecione a posição **N** com o veículo em andamento. Nunca selecione as posições **P** ou **R**, se o veículo não estiver totalmente imobilizado.

Funcionamento manual

- ☞ Selecione a posição **M** para a passagem **sequencial** das seis marchas.
- ☞ Empurre a alavanca para o sinal **+** para passar a marcha superior.
- ☞ Puxe a alavanca para o sinal **-** para passar a marcha inferior.

A passagem de uma marcha para a outra só tem lugar se as condições de velocidade do veículo e da rotação do motor permitirem; caso contrário, aplicam-se momentaneamente as regras do funcionamento automático.



O **D** desaparece e as marchas engrenadas são apresentadas sucessivamente no visor do painel de instrumentos.

Em rotações baixas ou altas, a marcha selecionada funciona de forma intermitente durante alguns segundos, sendo em seguida apresentada a marcha realmente engrenada.

A passagem da posição **D** (automática) a posição **M** (manual) pode ser efetuada a qualquer momento. Durante a parada ou em baixa velocidade, a caixa de marchas seleciona automaticamente a marcha **M1**.

Em funcionamento manual, o programa Sport não funciona.

Programas EcoDrive e Sport

Estes dois programas específicos completam o funcionamento automático em caso de utilizações particulares.



1. Alavanca de marchas.
2. Tecla "**S**" (sport).
3. Tecla "**ECO**" (EcoDrive).

Programa EcoDrive "ECO"

- ☞ Pressione o botão "ECO" com o motor em funcionamento.

Com essa função ativada a caixa de câmbio automática se adapta para otimizar o consumo de combustível.

É apresentado "ECO" no painel de instrumentos.

ECO

- i** ☞ Lembre-se que essa função, fará uma otimização nas mudanças de marchas para reduzir o consumo de combustível. A economia de combustível depende fundamentalmente ao modo de dirigir adotado pelo condutor.
- ☞ Com essa função ativada, o condutor poderá perceber uma leve redução de desempenho em algumas condições de condução, pois o câmbio realizará as trocas de marcha mais cedo, buscando manter a rotação do motor mais baixa. Caso necessário, desativar a função apertando o botão "ECO".
- ☞ Ao desligar o veículo, a função "ECO" é desativada. O condutor pode ativar a função toda vez que ligar o veículo.

Programa Sport "S"

- ☞ Aperte a tecla "**S**", com o motor em funcionamento.

A caixa de marchas adota automaticamente um estilo de condução esportivo.



É apresentado **S** no visor do painel de instrumentos.

- I** Esta função visa incrementar o desempenho do veículo.
- No modo Sport, a troca de marchas é mais alongada. O câmbio priorizará as mudanças de marcha numa rotação ligeiramente mais alta do motor.
- Com essa função ativada o condutor poderá perceber um incremento do consumo de combustível. Caso necessário, desative a função apertando a tecla "S".
- Ao desligar o veículo, a função "S" é desativada. O condutor pode ativar a função toda vez que ligar o veículo.

Retorno ao funcionamento automático

- A qualquer momento, pressione novamente o botão selecionado para abandonar o programa acionado e regressar ao modo auto-ativo.



Para limitar o consumo de combustível durante uma parada prolongada com o motor em funcionamento (engarramento...), posicione a alavanca de marchas na posição **N** e acione o freio de estacionamento.

Anomalia de funcionamento

SERVICE Com a ignição ligada, acompanhada por um sinal sonoro e por uma mensagem de alerta na tela, indica um problema de funcionamento da caixa de marchas. Nesse caso, esta passa para o modo de emergência, ficando bloqueada na 3ª marcha. Poderá sentir um impacto significativo ao passar de **P** para **R** e de **N** para **R**. Este impacto não constitui um risco para a caixa de marchas. Não ultrapasse a velocidade de 100 km/h, no limite da legislação local.

Consulte rapidamente a rede de concessionárias PEUGEOT.

- !** Corre o risco de deteriorar a caixa de marchas:
 - se pressionar simultaneamente os pedais do acelerador e de freio,
 - se forçar, em caso de avaria da bateria, a passagem da alavanca da posição **P** para outra posição.

Liberação da alavanca de marchas (Shift-Lock)

Impossibilidade de destravar a alavanca de marchas ("shift-lock") devido a uma pane elétrica.



Desencaixar o acabamento (1) com cuidado para evitar quebra.



Destravar o "shift lock" pressionando em "A" com uma chave de fendas. Manobrar a alavanca de seleção de velocidades para deixar a posição "P". Instalar com cuidado o acabamento (1).

4

Freio de estacionamento*

Acionar

- ☞ Puxe a alavanca do freio de estacionamento **2** para imobilizar o veículo.



Liberar

- ☞ Pressione o botão **1** puxando ligeiramente a alavanca do freio de estacionamento **2** e depois baixe-a totalmente.

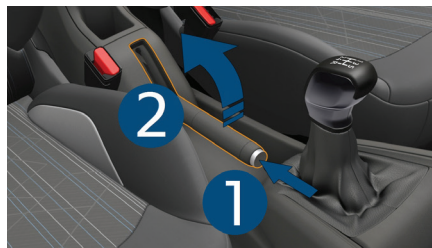

 Com o veículo em movimento, se este indicador e o indicador **STOP** acenderem e acompanhados por um sinal sonoro e por uma mensagem na tela, indica que freio de estacionamento está acionado ou não totalmente liberado.

! Sempre que estacionar numa ladeira, vire as rodas contra o passeio, acione o freio de estacionamento, engrene uma marcha na caixa de marchas manual ou engate a posição **P** na caixa de marchas automática e desligue o contato.

* Conforme versão ou país.

Indicador de mudança de marchas*

Sistema que auxilia na economia de combustível .

Funcionamento

Essa função é um auxílio visual ao motorista com o objetivo de indicar ao condutor o melhor momento da mudança de marchas visando à condição mais econômica quanto ao consumo de combustível.

Esta seta indicadora localizada no painel de instrumentos indicará o melhor momento do condutor mudar para a marcha superior ou inferior.

i A seta indicadora de mudança de marcha é um auxílio de condução econômica. A economia de combustível depende fundamentalmente do modo de dirigir adotado pelo condutor e condições de tráfego.

i Com uma caixa de marchas automática, o sistema só se ativa em modo manual.

Exemplo :



- O veículo encontra-se na terceira marcha.



- O sistema pode propor a mudança de uma marcha superior ou inferior

A informação é apresentada no painel de instrumentos sob a forma de uma seta **A** para cima ou para baixo e com uma velocidade recomendada.

i O sistema adapta as instruções de alteração de marcha em função das condições do deslocamento (inclinação da via, carga,...) e das solicitações do condutor (solicitação de potência, aceleração, frenagem,...).

O sistema não propõe, em caso algum:

- o engrenamento da primeira marcha,
- o engrenamento da marcha a ré,

4

* Conforme versão ou país.

Limitador de velocidade*

Sistema que impede que o veículo ultrapasse a velocidade programada pelo condutor.

Quando a velocidade limite for atingida, o pedal do acelerador não produz qualquer efeito.

A **ativação** do limitador é manual: necessita de uma velocidade programada de pelo menos 30 km/h.

A **desativação** do limitador é obtida por ação manual no comando.

Ao pressionar fortemente o pedal do acelerador, é possível ultrapassar momentaneamente a velocidade programada.

Para regressar a velocidade programada, basta reduzir para uma velocidade inferior a programada.

O valor da velocidade programada permanece na memória após desligar a ignição.

I O limitador não pode, em caso algum, substituir o respeito pelos limites de velocidade, nem a vigilância, nem a responsabilidade do condutor.

Comandos sob o volante



Os comandos deste sistema estão agrupados no comando no volante.

1. Comando de seleção do modo limitador.
2. Tecla de redução do valor.
3. Tecla de aumento do valor.
4. Tecla para ativação/desativação da limitação.

Visualizações no painel de instrumentos

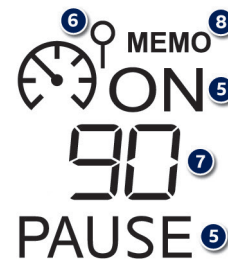

As informações programadas estão agrupadas na tela do painel de instrumentos.

5. Indicação ativada/desativada a limitação.
6. Indicação de seleção do modo limitador.
7. Valor da velocidade programada.
8. Seleção de uma velocidade memorizada. (ver parágrafo "Memorização das velocidades")

* Conforme versão ou país.

Programação

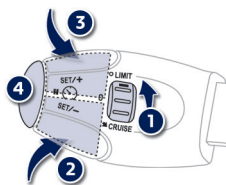

- ☞ Rode o botão **1** para a posição "LIMIT": a seleção do modo limitador é efetuada, sem que seja acionado (PAUSE). Não é necessário acionar o limitador para ajustar a velocidade.

- ☞ Regule o valor da velocidade pressionando a tecla **2** ou **3** (ex: 90 km/h).

Em seguida, modifique a velocidade programada através das teclas **2** e **3**:

- de + ou - 1 km/h = pressão breve,
- de + ou - 5 km/h = pressão contínua,
- por etapas de + ou - 5 km/h = pressão demorada.

- ☞ Acione o limitador, através da tecla **4**.
- ☞ Pare o limitador através da tecla **4**: a tela confirma a parada (PAUSA).
- ☞ Volte a acionar o limitador, pressionando novamente a tecla **4**.

Ultrapassagem da velocidade programada

Uma pressão no pedal do acelerador para ultrapassar a velocidade programada não terá qualquer efeito, exceto se pressionar **fortemente** no pedal e ultrapassar o **ponto de resistência**.

O limitador neutraliza-se momentaneamente e a velocidade programada que permanece visualizada fica intermitente.

O regresso a velocidade programada, através de uma menor aceleração voluntária ou não do veículo, anula automaticamente a visualização intermitente.



Saída do modo limitador

- ☞ Rode o botão **1** para a posição "0": o modo limitador deixa de estar selecionado. A visualização regressa ao odômetro total.

Anomalia de funcionamento

4



Em caso de problema de funcionamento do limitador, a velocidade desaparece e são apresentados traços.

Solicite a verificação pela rede de concessionárias PEUGEOT.

! No caso de descida acentuada ou de forte aceleração, o limitador de velocidade não poderá impedir o veículo de ultrapassar a velocidade programada.

Para evitar qualquer risco de bloqueio dos pedais:

- verifique o posicionamento correto do tapete,
- nunca sobreponha vários tapetes.

Regulador de velocidade*

Sistema que mantém automaticamente a velocidade do veículo ao valor programado pelo condutor, sem ação no pedal do acelerador.

O **acionamento** do regulador é feito manualmente: necessita de uma velocidade mínima do veículo de 40 km/h, assim como o engrenamento:

- da quarta marcha em caixa de marchas manual,
- em condução sequencial, da segunda marcha na caixa de marchas automática,
- da posição **D** em caixa de marchas automática.

A **desativação** do regulador é obtida por ação manual no comando ou por ação nos pedais de freio e/ou de embreagem por razões de segurança.

Pressionando fortemente o pedal do acelerador, é possível ultrapassar momentaneamente a velocidade programada.

Para regressar a velocidade programada, basta diminuir a pressão no pedal do acelerador.

O corte da ignição anula qualquer valor de velocidade programado.

I O regulador não pode, em caso algum, substituir o respeito pelas limitações de velocidade, nem a vigilância, nem a responsabilidade do condutor.

Comandos sob o volante

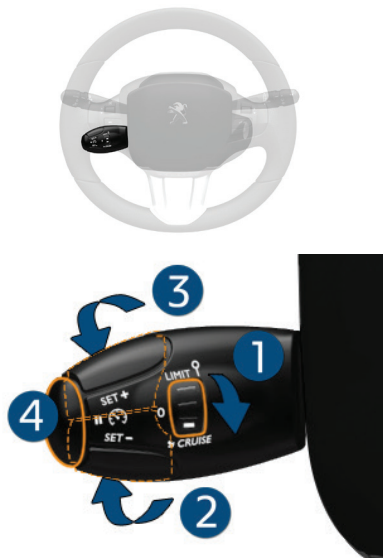

Os comandos deste sistema estão agrupados no comando no volante.

1. Botão de seleção do modo regulador
2. Tecla de redução da velocidade
3. Tecla de aumento da velocidade
4. Tecla de interrupção/retorno da regulagem

Visualizações no painel de instrumentos

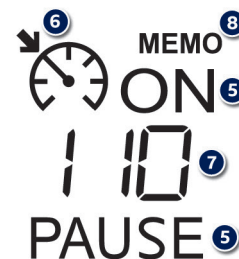

As informações programadas estão agrupadas na tela do painel de instrumentos.

5. Indicação da ativação/desativação da regulagem
6. Indicação de seleção do modo regulador
7. Valor da velocidade programada
8. Seleção de uma velocidade memorizada. (ver parágrafo "Memorização das velocidades")

* Conforme versão ou país.

Programação

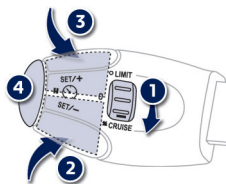

- ☞ Rode o comando **1** para a posição **"CRUISE"**: a seleção do modo regulador é realizada, sem que este tenha sido acionado (PAUSE).
- ☞ Regule a velocidade programada acelerando até a velocidade desejada e, em seguida, pressionando a tecla **2** ou **3** (ex: 110 km/h).

Pode, em seguida, modificar a velocidade programada através das teclas **2** e **3**:

- de + ou - 1 km/h = pressão breve,
- de + ou - 5 km/h = pressão contínua,
- por etapas de + ou - 5 km/h = pressão contínua.
- ☞ Pare o regulador pressionando na tecla **4**: a tela confirma a parada (PAUSE).
- ☞ Acione novamente o regulador pressionando a tecla **4**.

Ultrapassagem da velocidade programada

A ultrapassagem voluntária ou não da velocidade programada provoca a visualização intermitente da mesma na tela.

O regresso a velocidade programada, por uma desaceleração voluntária ou não do veículo, anula automaticamente a visualização intermitente.

Saída do modo regulador

- ☞ Rode o comando **1** para a posição **"0"**: o modo regulador deixa de estar selecionado. A visualização regressa ao odômetro total.



Anomalia de funcionamento



4

Em caso de problema de funcionamento do regulador, a velocidade se apaga, aparecendo a visualização de traços. Solicite a verificação pela rede de concessionárias PEUGEOT.

- !** Quando a regulagem se encontrar em funcionamento, tenha atenção se mantiver pressionada uma das teclas de modificação da velocidade programada: isso pode dar origem a uma alteração muito rápida da velocidade do seu veículo. Não utilize o regulador de velocidade em estradas escorregadias ou com tráfego intenso.
- No caso de descida acentuada, o regulador de velocidade não poderá impedir o veículo de ultrapassar a velocidade programada. Para evitar qualquer risco de bloqueio dos pedais:

- verifique o posicionamento correto do tapete,
- nunca sobreponha vários tapetes.

Memorização das velocidades*

Esta memorização das velocidades é aplicada tanto no modo limitador de velocidade, como ao modo regulador de velocidade. Existe a possibilidade de memorizar até cinco velocidades no sistema. Por predefinição, já se encontram memorizadas algumas velocidades.

Memorização



☞ Acesse o menu geral, pressionando **"MENU"**.



☞ Selecione o menu **"Veículo"**.

☞ Nesta página, selecione a função **"Regul. velocidades memorizadas"**.

☞ Pressione **"ON"** para ativar a função.

☞ Selecione as velocidades **1 a 5** que deseja utilizar.

☞ Selecione as velocidades que deseja alterar.

☞ Insira o novo valor através do teclado numérico e valide.

☞ Por predefinição, já se encontram memorizadas algumas velocidades de referência.

✘		
120	km/h	
1	2	3
4	5	6
7	8	9
	0	

Seleção

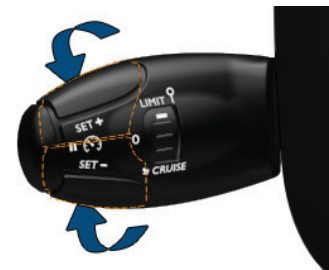

Para selecionar uma velocidade memorizada:

☞ aperte a tecla **"+"** ou **"-"** e mantenha a pressão; o sistema para na velocidade memorizada mais próxima,

☞ aperte novamente na tecla **"+"** ou **"-"** e mantenha a pressão para selecionar outra velocidade que esteja memorizada.

Um aviso relativo a velocidade e ao estado do sistema (ativo/inativo) aparece no painel de instrumentos.

! Por motivos de segurança, o condutor deve imperativamente realizar estas operações com o carro imobilizado.

* Conforme versão ou país.

Ajuda ao estacionamento*

Com a ajuda dos sensores situados nos para-choques, esta função assinala a proximidade de obstáculos (pessoas, veículos, árvores, barreiras...) que entrem no respectivo campo de detecção. Certos tipos de obstáculo (estacas, balizas de obras...) detectados no início, deixarão de ser detectados no final da manobra devida a posição de pontos cegos.

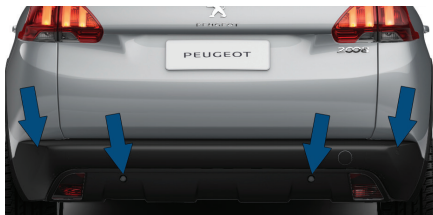

A colocação em funcionamento é obtida através do engrenamento da marcha a ré, sendo acompanhada de um sinal sonoro.

A função é desativada quando se desengrena a marcha a ré.



Ajuda sonora

A informação de proximidade é fornecida por um sinal sonoro descontínuo, cuja frequência se torna mais rápida a medida que o veículo se aproxima do obstáculo.

O som difundido pelo altifalante (direito ou esquerdo) permite distinguir de que lado se encontra o obstáculo.

Quando a distância entre "veículo / obstáculo" é inferior a trinta centímetros, o sinal sonoro torna-se contínuo.

i Com mau tempo, assegure-se que os sensores não se encontram cobertos de umidade ou lama. Ao engrenar a marcha a ré, um sinal sonoro (bip longo) indica que os sensores podem estar sujos. Quando o veículo circula a uma velocidade inferior a 10 km/h, determinadas fontes sonoras (motocicletas, caminhão, martelo pneumático...) podem desencadear os sinais sonoros de ajuda ao estacionamento.

! Esta função não pode, em caso algum, substituir a vigilância e a responsabilidade do condutor.

Ajuda gráfica*

Esta ajuda completa o sinal sonoro através da apresentação na tela multifunções de segmentos, cada vez mais próximos do veículo. Já muito próximo do obstáculo, o símbolo "Danger" apresenta-se na tela.



4

Anomalia de funcionamento

SERVICE Em caso de problema de funcionamento do sistema, ao engrenar a marcha a ré, este indicador acende no painel e/ou é apresentada uma mensagem na tela, acompanhada de um sinal sonoro (bip curto).

Consulte a rede de concessionárias PEUGEOT.

* Conforme versão ou país.

Câmera de marcha a ré*

A câmera de marcha a ré é ativada automaticamente ao engrenar a marcha a ré. A imagem é apresentada na tela Touch Screen.



A função de câmera de marcha a ré pode ser completada pela ajuda ao estacionamento.

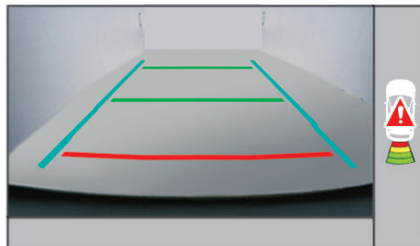

A representação visual dos traços permite auxiliar na manobra.

São representados como um traçado "no solo" que não permite situar o veículo relativamente a obstáculos altos (por exemplo: outros veículos, ...). É normal verificar-se uma deformação da imagem.

Os traços azuis representam a direção geral do veículo (o desvio corresponde à largura do seu veículo sem os espelhos retrovisores)

O traço vermelho representa a distância de aproximadamente 30 cm após o limite do para-choques traseiro do seu veículo.

Os traços verdes representam as distâncias de aproximadamente 1 e 2 metros após o limite do para-choques traseiro do seu veículo.

! A câmera de marcha a ré não pode, em caso algum, substituir a vigilância do condutor.

i **Lavagem de alta pressão**
Durante a lavagem do seu veículo, não direcione a pistola a uma distância inferior a 30 cm da lente da câmera.

i A abertura da porta da mala fará com que a visualização deixe de ser apresentada.

i Limpe periodicamente a câmera de marcha a ré com um pano macio seco

* Conforme versão ou país.

Comandos de iluminação

Dispositivo de seleção e comando das diferentes luzes dianteiras e traseiras que garantem a iluminação e a sinalização do veículo.

Iluminação principal

Tem a sua disposição diferentes luzes:

- luzes de posição, para ser visto mesmo em condições de pouca iluminação,
- faróis baixos, para ver sem ofuscar os outros condutores, e devem ser ligados a partir do pôr do sol.
- faróis altos, para melhor visibilidade em áreas sem iluminação pública e estradas.

i Em condições climáticas de baixa temperatura e alta umidade ou após chuva forte ou lavagem, a superfície interna das lentes dos faróis ou das lanternas traseiras podem formar condensação (embaçar). Trata-se de um fenômeno natural relativo à diferença de temperatura e umidade interior e exterior do faról/lanterna. Esse fenômeno não é indicativo de anomalia ou mau funcionamento e não compromete o funcionamento dos dispositivos de iluminação e sinalização. A condensação desaparece em condições normais de uso do veículo.

* Conforme versão ou país.

Iluminação adicional*

São instaladas outras luzes para responder as condições particulares de condução:

- uma luz de neblina traseira para uma melhor sinalização em tempo de neblina ou chuva,
- faróis de neblina dianteiros,
- luzes diurnas para ser visto de dia.
- iluminação de acompanhamento e de cortesia para o acesso ao veículo.

Ativação automática da iluminação*

Estão também disponíveis diferentes modos de acendimento automático das luzes segundo as opções seguintes:

- iluminação de acompanhamento,
- iluminação de cortesia,
- iluminação de dia (luzes diurnas),
- ativação automática das luzes.

Anel de seleção do modo de iluminação principal*



Girar o anel para selecionar a função pretendida em frente a marca.

Modelo sem iluminação AUTO



Modelo com iluminação AUTO



- O** Luzes apagadas.
- AUTO** Acendimento automático dos faróis.
-  Luzes de posição.
-  Faróis baixos e altos.

5



Comando de inversão das luzes

Puxar na direção do volante, para comutar o acendimento dos faróis baixos / faróis altos.

Com as luzes desligadas ou com as luzes de posição, o condutor pode ligar diretamente os faróis altos ("sinal de luzes") mantendo o comando puxado.

Visualizações

O acendimento da luz indicadora correspondente no painel de instrumentos confirma o acionamento da iluminação selecionada.

Luzes diurnas de LED*

Iluminação durante o dia, obrigatória em determinados países, que se ativa automaticamente durante a partida do motor, permitindo uma melhor visibilidade do veículo para os outros condutores.



Acendem-se na partida do motor.

Conforme o país de destino, asseguram as funções de:

- luzes diurnas** em modo dia e luzes de posição em modo noite (no modo luzes diurnas, a intensidade luminosa é mais forte),
ou
- luzes de posição nos modos de dia e de noite.

O posto de condução (tela multifunções, fachada do ar condicionado, etc.) não se acende, exceto durante a passagem para o modo noturno, acendimento manual ou automático das luzes.

** Função pode ser definida no menu de configuração do veículo.

Iluminação de acompanhamento manual

Manutenção temporária da iluminação dos faróis baixos, após desligar a ignição do veículo, que facilita a saída do condutor em caso de fraca luminosidade.



Colocação em serviço

- ☞ Com a ignição desligada, efetuar um "sinal de luzes" com o comando de iluminação.
- ☞ Um novo "sinal de luzes" desliga a função.



A iluminação de acompanhamento manual também pode ser ativada com o botão de iluminação do telecomando (ver capítulo "Aberturas - § Telecomando").

Parada

A iluminação de acompanhamento manual desliga automaticamente após um determinado tempo.

* Conforme verso ou país.

Anel de seleção das luzes de neblina*

Funcionam com os faróis baixos e altos.



Faróis de neblina dianteiros e luz de neblina traseira

Gire o anel:

- ☞ para a frente, uma 1ª vez para acender os faróis de neblina dianteiros.
- ☞ para a frente uma 2ª vez para acender a luz de neblina traseira,
- ☞ para trás, uma 1ª vez para apagar a luz de neblina traseira.
- ☞ para trás uma 2ª vez para apagar os faróis de neblina dianteiros.

Durante um desligamento automático das luzes (versões com acendimento AUTO) ou de um desligamento manual dos faróis baixos, as luzes de neblina e as luzes de posição permanecerão acesas.

- ☞ Gire o anel para trás para apagar as luzes de neblina, as luzes de posição também se apagarão.



Em tempo claro ou de chuva, tanto de dia como de noite, é proibido ligar as luzes de neblina dianteiras e traseiras. Nestas situações, a potência destas luzes poderá perturbar os outros condutores. Devem ser utilizadas apenas em tempo de neblina ou chuva intensa.

Nestas condições climáticas, as luzes de neblina e os faróis baixos deverão ser acesos manualmente, uma vez que o sensor de luminosidade (versões com acendimento AUTO) pode detectar luz suficiente, e não atuar.

Não esquecer de apagar as luzes de neblina dianteiras e traseiras quando deixarem de ser necessárias.



Desligar as luzes ao desligar a ignição

Ao desligar a ignição, todas as luzes se apagam instantaneamente, exceto os faróis baixos, no caso de a iluminação de acompanhamento automática se encontrar ativada.



Acender as luzes após desligar a ignição

Para ativar novamente o comando de iluminação, girar o anel **A** para a posição "0", luzes apagadas e, em seguida, na posição que preferir.

Ao abrir a porta do lado do condutor, um sinal sonoro temporário informa que as luzes do veículo se encontram acesas.

Após trinta minutos, no máximo, a iluminação, exceto as luzes de posição, será desligada automaticamente para não descarregar a bateria.

5

* Conforme versão ou país.

Ativação automática dos faróis*

As luzes de posição e os faróis baixos acendem-se automaticamente, sem ação do condutor, em caso de deteção de baixa luminosidade exterior, bem como em caso de funcionamento dos limpa-vidros.

Apagam-se quando a luminosidade volta a ser suficiente ou quando o limpa-vidros é desligado.



Ativar a função

☞ Girar o anel para a posição "AUTO". A ativação da função é acompanhada por uma mensagem na tela.

Desativação

☞ Girar o anel para outra posição. A desativação da função é acompanhada por uma mensagem na tela.

Programação

A escolha da duração da iluminação de acompanhamento pode ser definida no menu de configuração de bordo.

* Conforme versão ou país.

! Em condições de neblina ou neve, o sensor de luminosidade pode detectar uma luz suficiente. As luzes não serão então acesas automaticamente. Não cobrir o sensor de luminosidade, acoplado ao sensor de chuva e situado a meio do para-brisas por trás do retrovisor interno; as funções associadas deixariam de ser comandadas.

Anomalia de funcionamento

SERVICE

Em caso de mau funcionamento do sensor de luminosidade, as luzes acendem, este indicador acende no painel de instrumentos e/ou é apresentada uma mensagem na tela, acompanhada por um sinal sonoro.

Consultar a rede de concessionárias PEUGEOT.

Ajuste da altura dos faróis*

Para não prejudicar os outros motoristas na estrada, as faróis devem estar ajustados em altura, em função da carga do veículo.

O aceso é obtido pelo vão do motor. Na imagem abaixo, o farol demonstrado como exemplo é do lado esquerdo.

0. 1 ou 2 pessoas na dianteira.
1. 4 pessoas
2. 5 pessoas + cargas máximas autorizadas

É importante que os faróis de ambos os lados estejam com a regulagem na mesma posição.

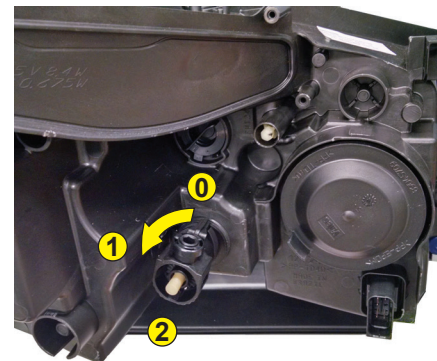

Comandos do limpavidros*

Os diferentes limpavidros na dianteira e na traseira do veículo foram concebidos para melhorar progressivamente a visibilidade do condutor em função das condições climáticas.

Programações*

Estão também disponíveis diferentes modos de comando automático dos limpavidros, conforme as seguintes opções:

- funcionamento automático das palhetas para o limpavidros dianteiro,
- limpeza traseira ao engrenar a marcha a ré.



! Não coloque os limpavidros em funcionamento em um para-brisas seco. Com tempo extremamente frio ou quente, verifique se as palhetas dos limpavidros não estão coladas ao vidro antes de colocá-las em funcionamento.

Comandos manuais

Os comandos do limpavidros efetuam-se diretamente pelo condutor.

Modelo sem funcionamento das palhetas AUTO



Modelo com funcionamento das palhetas AUTO



Limpavidros dianteiro

Cadência de limpeza:

- 2** rápido (chuva forte),
- 1** normal (chuva moderada),
- Int** intermitente (proporcional a velocidade do veículo),
- 0** parada,
- ↓** num movimento único (pressione para baixo e solte),

ou

- AUTO ↓** automático ou movimento único (pressione para baixo e solte).

Lavavidros dianteiro

Puxe o comando de limpavidros para si. O lavavidros, e em seguida o limpavidros funcionam durante um determinado período.

5

* Conforme versão ou país.

Funcionamento automático das palhetas dianteiras*

O funcionamento das palhetas do limpa-vidros dianteiro ocorre automaticamente, sem ação do condutor, em caso de detecção de chuva (sensor por trás do retrovisor interior) adaptando a sua velocidade a intensidade da precipitação.



Anomalia de funcionamento

Em caso de anomalia do funcionamento automático das palhetas, o limpa-vidros funciona em forma intermitente. Solicite a verificação pela rede de concessionárias PEUGEOT.

Ativação



Efetue uma impulsão breve no comando para baixo. Este indicador acende-se no painel de instrumentos e é apresentada uma mensagem.

i É necessário reativar o funcionamento automático das palhetas, após cada corte da ignição superior a um minuto, dando uma impulsão para baixo no comando.

Desligar



Efetue uma nova impulsão breve no comando para baixo ou coloque o comando em outra posição (Int, 1 ou 2). Este indicador apaga-se no painel de instrumentos e é apresentada uma mensagem.

! Não tampe o sensor de chuva, acoplado ao sensor de luminosidade e situado no centro do para-brisas por trás do retrovisor interior. Durante a lavagem numa estação automática, neutralize o funcionamento automático das palhetas. No Inverno, aconselhamos que aguarde pelo descongelamento completo do para-brisas antes de acionar o funcionamento automático das palhetas.

Limpa-vidro traseiro



Anel de seleção do limpavidros traseiro:



desligado,



limpeza intermitente,



lavagem e limpeza (temporizada).

Marcha a ré

Em marcha a ré, se o limpavidros dianteiro estiver em funcionamento, o limpavidros traseiro também é acionado.

Programação

A ativação ou desativação da função efetua-se através do menu de configuração do veículo. Por predefinição, esta função está ativada.

! Em caso de neve ou gelo e durante a utilização de um suporte para bicicletas na mala, neutralizar o limpavidros traseiro automático passando pelo menu de configuração do veículo.

Posição específica do limpavidros dianteiro



Esta posição permite soltar as palhetas do limpavidros dianteiro.

Permite limpar as lâminas ou proceder a substituição das palhetas. Pode também ser útil, durante o Inverno, para soltar as lâminas do para-brisas.

- ☞ No minuto seguinte a ignição ser desligada, qualquer ação no comando do limpavidros posiciona as palhetas no centro do para-brisas.
- ☞ Para colocar as palhetas na posição inicial após a intervenção, ligue a ignição e desloque o comando.

i Para conservar a eficácia do limpavidros de palhetas planas, tipo "flat-blade", é aconselhável:

- utilizá-las com cuidado,
- limpá-las regularmente com água e sabão,
- não as utilizar para segurar uma placa de cartão contra o para-brisas.
- substituí-las quando surgirem os primeiros sinais de desgaste.

Luzes do teto*

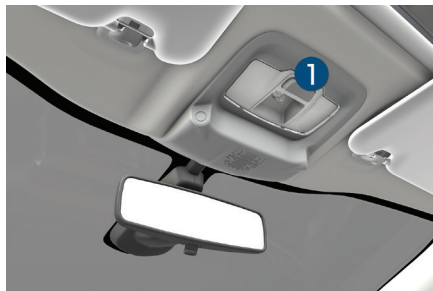

1. Luz do teto dianteira.



Nesta posição, a luz do teto acende progressivamente:

- no destravamento do veículo,
- no retirar a chave da ignição,
- ao abrir uma porta,
- na ativação do botão de travamento do telecomando, de modo a localizar o seu veículo.

Apaga-se progressivamente:

- ao travar o veículo,
- ao ligar a ignição,
- 30 segundos após o fechamento da última porta.



Apagado permanente.



Iluminação permanente.

i Com o modo "iluminação permanente", a duração do acendimento varia, conforme o contexto:

- com a ignição desligada, cerca de dez minutos,
- em modo economia de energia, cerca de trinta segundos,
- com o motor ligado, sem limite.

* Conforme versão ou país.

Luzes de mudança de direção

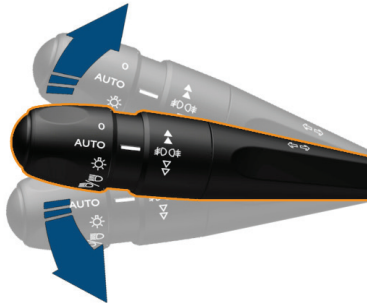

- ☞ Empurre totalmente para baixo o comando de iluminação para uma manobra para a esquerda.
- ☞ Empurre totalmente para cima o comando de iluminação para uma manobra para a direita.

I O esquecimento da anulação das luzes de mudança de direção durante mais de vinte segundos acarretará um aumento na sonoridade do sinal sempre que a velocidade for superior a 60 km/h.

Função "auto-estrada"

Pressione apenas uma vez para cima ou para baixo, sem ultrapassar o ponto de resistência do comando de iluminação; as luzes de mudança de direção correspondentes funcionam de forma intermitente três vezes.

Luzes de emergência

Sistema de alerta visual através das luzes de mudança de direção para prevenir os outros usuários da estrada no caso de avaria, reboque ou de acidente de um veículo.



- ☞ Pressionando este botão, todas as luzes de mudança de direção piscam. Podem funcionar com a ignição desligada.

Acendimento automático das luzes de emergência

Numa frenagem de emergência, em função da desaceleração, as luzes de emergência acendem-se automaticamente.

Apagam-se automaticamente na primeira aceleração.

- ☞ Pode apagar, também, pressionando o botão.

Buzina

Sistema de alerta sonoro para prevenir os outros usuários da via sobre um perigo iminente.

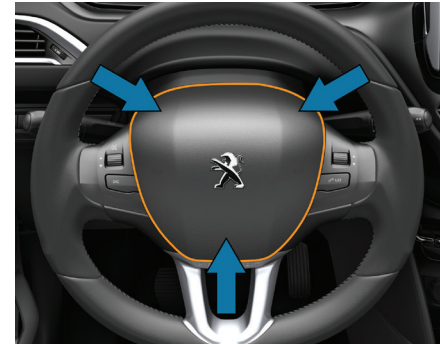

- ☞ Pressione a parte central do volante de comandos integrados.

I Utilize a buzina de forma moderada apenas nos seguintes casos:

- perigo imediato,
- ultrapassagem de um ciclista ou pedestre
- aproximação de um local sem visibilidade.

Programa de estabilidade eletrônica (ESP)*

Programa de estabilidade eletrônica (ESP: Electronic Stability Program) integra os seguintes sistemas:

- antibloqueio das rodas (ABS) e o repartidor eletrônico de frenagem (REF),
- assistência à frenagem de emergência (AFU),
- a antipatinagem das rodas (ASR),
- o controle dinâmico de estabilidade (CDS).

Definições

Antibloqueio das rodas (ABS) e repartidor eletrônico de frenagem (REF)

Este sistema aumenta a estabilidade e a dirigibilidade do seu veículo durante a frenagem e assegura um melhor controle nas curvas, em particular sobre um piso defeituoso ou escorregadio.

O ABS impede o bloqueio das rodas em caso de frenagem de emergência.

O REF assegura uma gestão integral da pressão de frenagem roda por roda.

Assistência à frenagem de emergência (AFU)*

Este sistema permite, em caso de emergência, atingir mais rapidamente a pressão otimizada de frenagem e reduzir, por conseguinte, a distância de parada.

Ativa-se em função da rapidez de acionamento do pedal dos freios e manifesta-se por uma diminuição da resistência do pedal e um aumento da eficácia da frenagem.

Antipatinagem das rodas (ASR)*

O sistema ASR otimiza a motricidade, para limitar a patinagem das rodas, agindo sobre os freios das rodas motrizes e sobre o motor. Permite também melhorar a estabilidade direcional do veículo na aceleração.

Controle dinâmico de estabilidade (CDS)*

Em caso de saída da trajetória seguida pelo veículo e a que é desejada pelo condutor, o sistema CDS vigia roda por roda e age automaticamente no freio de uma ou várias rodas e no motor para manter o veículo na trajetória desejada, no limite das leis da física.

* Conforme versão ou país.

Sistemas de Assistência a Frenagem*

Definições

Antibloqueio das rodas (ABS) e repartidor eletrônico de frenagem (REF)

Este sistema aumenta a estabilidade e a dirigibilidade do seu veículo durante as frenagens e assegura um melhor controle nas curvas, em particular sobre um piso irregular ou escorregadio.

O ABS impede o bloqueio das rodas em caso de frenagem de emergência.

O REF assegura uma gestão integral da pressão de frenagem roda por roda.

Anomalia de funcionamento

Sistema de antibloqueio das rodas (ABS) e repartidor eletrônico de frenagem (REF)



O acendimento deste indicador, acompanhado por um sinal sonoro e por uma mensagem, indica uma anomalia do sistema ABS o que pode provocar uma perda de controle do veículo durante a frenagem.



O acendimento deste indicador, associado ao indicador de **STOP**, acompanhado por um sinal sonoro e por uma mensagem, indica um problema de funcionamento do repartidor eletrônico de frenagem (REF) o que pode provocar uma perda de controle do veículo durante a frenagem.

A parada é imperativa.

Em ambos os casos, consulte a rede de concessionárias PEUGEOT.

I Em caso de substituição de rodas (pneus e rodas) tenha atenção para que estas estejam homologadas para o seu veículo.
O funcionamento normal do sistema ABS pode manifestar-se por ligeiras vibrações no pedal de freio.

I **Em caso de frenagem de emergência, pressione com força o pedal sem nunca diminuir o esforço.**

I Seu veículo é composto por um sistema de auxílio de frenagem que possibilita, no uso emergencial do pedal de freio, a potencialização do acionamento dos freios antecipando a atuação do sistema ABS e garantindo a dirigibilidade do veículo. Tal sistema pode ser percebido, em alguns casos, por um ruído característico proveniente do funcionamento do sistema.

* Conforme versão ou país.

Controle dinâmico de estabilidade (CDS) e antipatinagem das rodas (ASR)*

Ativação

Estes sistemas são automaticamente ativados durante e cada partida do veículo.

Assim que detectarem um problema de aderência ou de trajetória, estes sistemas agem no funcionamento do motor e dos freios.



Esta ação é assinalada pelo acendimento intermitente deste indicador no painel de instrumentos.

Neutralização

Em condições excepcionais (saída do veículo atolado, imobilizado na neve, sob solo instável...), poderá tornar-se útil neutralizar o CDS e o ASR para fazer patinar as rodas livremente e recuperar a aderência.



Gire o botão rotativo para esta posição. A luz indicadora do botão se acende

Assim que as condições de aderência o permitirem, reative os sistemas.

Os sistemas CDS e ASR deixam de agir no funcionamento do motor e os freios em caso de desvio da trajetória.

Reativação

Os sistemas reativam-se automaticamente após desligar a ignição ou a partir de 50 km/h. Abaixo dos 50 km/h, poderá reativá-los manualmente:



Gire o botão rotativo para esta posição..

Anomalia de funcionamento



O acendimento deste indicador e da luz indicadora do botão de neutralização, acompanhado por um sinal sonoro e por uma mensagem, assinala um mau funcionamento do sistema. Consulte a rede PEUGEOT para verificação do sistema.

CDS/ASR

Os sistemas CDS e ASR aumentam a segurança em condução normal, mas não devem incitar o condutor a assumir riscos suplementares ou a circular a altas velocidades.

É quando as condições de aderência diminuem (chuva, neve, gelo) que os riscos de perda de aderência aumentam. É, então, indispensável, para sua segurança, conservar os sistemas CDS e ASR ativados em todas as condições, particularmente quando estas forem difíceis.

O funcionamento destes sistemas é assegurado sob reserva de serem respeitadas as indicações do fabricante, relativas tanto às rodas (pneus e rodas), aos componentes de frenagem, aos componentes eletrônicos, como aos procedimentos de montagem e de intervenção da rede PEUGEOT.

Após uma colisão, solicite a verificação dos sistemas pela rede PEUGEOT.

* Conforme versão ou país.

Grip control*

Sistema de antipatinagem específico e patenteado, que melhora a motricidade na neve, lama e areia.

Este equipamento, cujo funcionamento foi otimizado para cada situação, permite evoluir na maior parte das condições de baixa aderência

Associado aos pneus para todas as estações Peak Mountain Snow Flake, este sistema oferece um compromisso entre segurança, aderência e motricidade. Estes pneus são tão eficientes no Inverno como no Verão.

A pressão do pedal do acelerador deve ser suficiente para que o sistema possa explorar a potência do motor. É perfeitamente normal que se verifiquem fases de funcionamento com um regime do motor elevado.

Um seletor de cinco posições permite escolher o modo de regulação adequado às condições de circulação que possa encontrar. Associada a cada modo, acende-se uma luz indicadora que confirma a sua escolha.

Uma visualização específica e adicional surge na tela táctil para confirmar a seleção efetuada com o botão rotativo.



Modo standard (ESP)

Modo calibrado para um nível de patinagem baixa, baseado em diferentes níveis de aderência que se costumam encontrar na estrada.



☞ Modo standard, coloque o seletor nesta posição.



Modo neve

Modo que adapta a respectiva estratégia às condições de aderência encontradas por cada uma das rodas dianteiras durante a partida (modo ativo até 50 km/h)



☞ Na neve, coloque o seletor nesta posição.

i Após cada corte de contato, o sistema reinicializa-se automaticamente neste modo.

* Conforme versão ou país.



Modo lama

Modo que autoriza, durante a saída, bastante patinagem na roda com menos aderência para favorecer a saída da lama e recuperar a aderência (grip). Paralelamente, a roda com mais aderência é gerada de modo a ter o maior torque possível.

Em fase de progressão, o sistema otimiza a patinagem para responder, da melhor maneira possível, às solicitações do condutor.

(modo ativo até 80 km/h)



☞ Em todos os terrenos com lama, coloque o seletor nesta posição.



Modo areia

Modo que autoriza pouca patinagem nas rodas motrizes em simultâneo para fazer avançar o veículo e limitar os riscos de entrada de areia. (modo ativo até 120 km/h)



☞ Colocar o seletor nesta posição.

Na areia, não utilizar os outros modos, pois pode atolar o veículo.

Tem a possibilidade de desativar algumas funções do ESP (ASR e CDS) rodando o botão rotativo para a posição "OFF".

Estas funções reativam-se automaticamente a partir de 50 km/h ou sempre que ligue contacto.

i Conselhos de condução

O seu veículo está principalmente concebido para circular em estradas asfaltadas, mas permite utilizar ocasionalmente outras vias menos adequadas.

No entanto, não permite a condução todo-o-terreno como:

- a passagem e condução em terrenos que podem danificar a base ou arrancar elementos (tubo de combustível, refrigerante de combustível, ...) devido a obstáculos ou pedras,
- andar em terrenos com fortes declives e aderência reduzida,
- atravessar um curso de água.

Cintos de segurança

Cintos de segurança dianteiros

Os cintos de segurança dianteiros encontram-se equipados com limitador de esforço. O limitador de esforço atenua a pressão do cinto de segurança contra o tórax do ocupante, melhorando deste modo o nível de proteção.



Colocar

- ☞ Puxe o cinto e insira a lingueta **A** no encaixe.
- ☞ Verifique o bloqueio correto puxando o cinto de segurança.

Remover

- ☞ Pressione o botão vermelho do fecho.
- ☞ Acompanhe o enrolamento do cinto de segurança.



Regulagem em altura

- ☞ Para fazer descer o ponto de fixação, aperte o comando **B** e faça-o deslizar para baixo.
- ☞ Para fazer subir o ponto de fixação, faça deslizar o comando **B** para cima.

Aviso de não colocação/remoção do cinto de segurança no visor do painel de instrumentos



Ao ligar a ignição, este indicador **A** acende no visor do painel de instrumentos quando o condutor não tiver colocado o cinto de segurança.

A partir de 20 km/h e durante dois minutos, este indicador fica intermitente e é acompanhado por um sinal sonoro crescente. Passado dois minutos, o indicador permanece aceso enquanto o condutor não colocar o cinto.

Cintos de segurança traseiros



Os lugares traseiros estão equipados com um cinto de segurança cada um, com três pontos de fixação.

Colocar

- ☞ Puxe o cinto de segurança e trave a fivela no seu fecho.
- ☞ Verifique se está bem travada, efetuando um ensaio de tração na correia.

Remover

- ☞ Pressione o botão vermelho do fecho.
- ☞ Acompanhe o enrolamento do cinto de segurança.
- ☞ Nos cintos de segurança dos lugares laterais, coloque novamente a barra na parte superior das costas do banco para evitar que a fivela bata no acabamento lateral.

i O condutor deve certificar-se que os passageiros utilizam corretamente os cintos de segurança e que os mesmos se encontram bem colocados antes de colocar o veículo em movimento.

Seja qual for o seu lugar no veículo, coloque sempre o cinto de segurança, mesmo para trajetos curtos.

Não inverta os cintos, pois nesse caso eles não assegurariam corretamente a sua função.

Os cintos de segurança estão equipados com um enrolador que permite o ajuste automático do comprimento do cinto a anatomia do utilizador. A arrumação do cinto de segurança efetua-se automaticamente sempre que este não estiver sendo utilizado.

Antes e depois da sua utilização, assegure-se de que o cinto está corretamente enrolado.

A parte inferior do cinto deve estar posicionada o mais abaixo possível, sobre a bacia.

A parte superior deve estar posicionada na parte côncava do ombro.

Os enroladores estão equipados com um dispositivo de bloqueio automático em caso de uma colisão, de uma frenagem de emergência ou do capotamento do veículo. É possível desbloquear o dispositivo puxando o cinto com força e soltando-o para que se enrolle ligeiramente.

Para ser eficiente, um cinto de segurança:

- deve ser mantido esticado o mais perto do corpo possível,
- deve ser puxado para a frente por um movimento regular, verificando que não ficar enrolado,
- deve ser utilizado apenas por uma pessoa,
- não deve apresentar sinais de cortes ou de desgaste,
- não deve ser transformado ou modificado para não alterar o desempenho.

Dadas as regras de segurança em vigor, para qualquer intervenção no seu veículo, dirija-se a rede de concessionárias PEUGEOT.

Solicite a verificação periódica dos seus cintos de segurança pela rede de concessionárias PEUGEOT, especialmente, se os cintos apresentarem sinais de deterioração.

Limpe os cintos com água e sabão ou um produto de limpeza para têxteis.

Depois de rebater o banco traseiro de lugar, assegure-se de que o cinto se encontra na posição correta e devidamente enrolado.

Em caso de colisão

Em função da natureza e da importância das colisões,

Após uma colisão, solicite a verificação e eventual substituição do sistema de cintos de segurança pela rede de concessionárias PEUGEOT .

Airbags

Sistema concebido para otimizar a segurança dos ocupantes dos assentos dianteiros, em caso de colisões violentas. Este sistema completa a ação dos cintos de segurança equipados com limitador de esforço.

Nesse caso, os sensores eletrônicos registram e analisam os choques frontais e laterais nas zonas de detecção de colisões:

- em caso de colisão violenta, os airbags disparam instantaneamente e protegem os ocupantes do veículo (exceto o passageiro traseiro central); imediatamente após a colisão, os airbags esvaziam-se rapidamente, a fim de não incomodar a visibilidade, nem a eventual saída dos ocupantes;
- em caso de uma colisão pouco violenta, de impacto no lado traseiro e em determinadas condições de capotamento, os airbags não disparam. O cinto de segurança por si só é suficiente para assegurar uma proteção otimizada nestas situações.
- A proteção dos passageiros laterais traseiros ocorre somente nos veículos equipados com airbag tipo cortina (opcional)

! Este equipamento é acionado apenas uma vez. Se ocorrer uma segunda colisão (durante o mesmo acidente ou outro acidente), o airbag não será acionado.

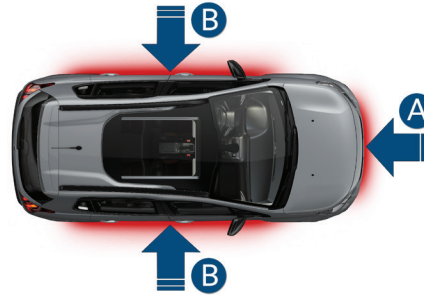

Zonas de detecção de colisão

- A.** Zona de colisão frontal.
B. Zona de colisão lateral.

i O acionamento de um ou dos dois airbags é acompanhado por uma ligeira liberação de fumaça inofensiva e de um ruído, devido a ativação do cartucho pirotécnico integrado no sistema. Esta fumaça não é nociva, mas pode revelar-se irritante para as pessoas sensíveis.

O ruído da detonação pode provocar uma ligeira diminuição da capacidade auditiva durante um breve período.

Airbags frontais



Sistema que protege, em caso de colisão frontal violenta, o condutor e o passageiro dianteiro, no sentido de limitar os riscos de traumatismo na cabeça e no tórax.

Para o condutor, está integrado no centro do volante; para o passageiro dianteiro, no painel de bordo acima do porta-luvas.

Ativação

Disparam simultaneamente, em caso de colisão frontal violenta aplicada em toda ou parte da zona de impacto frontal **A**, segundo o eixo longitudinal do veículo num plano horizontal e no sentido da parte da frente para a traseira do veículo.

O airbag frontal interpõe-se entre o tórax e a cabeça do ocupante dianteiro do veículo e o volante, do lado do condutor, e o painel de bordo, do lado do passageiro, para amortecer a sua projeção para a frente.

Airbags laterais*

Sistema que protege, em caso de colisão lateral violenta, o condutor e o passageiro dianteiro para limitar os riscos de traumatismo no busto, entre a bacia e o ombro.

Cada airbag lateral está integrado na armação das costas do banco, do lado da porta.



Ativação

Os airbags são ativados unilateralmente em caso de colisão lateral violenta aplicada na totalidade ou em parte da zona de impacto lateral **B**, perpendicularmente ao eixo longitudinal do veículo num plano horizontal e do exterior para o interior do veículo.

O airbag lateral interpõe-se entre a bacia e o ombro do ocupante dianteiro do veículo e o painel da porta correspondente.

Airbags tipo cortina*

Sistema que protege, em caso de colisão lateral violenta, o condutor e os passageiros (exceto o passageiro no banco central traseiro) para limitar os riscos de traumatismo na parte lateral da cabeça.

Cada airbag tipo cortina está integrado nos pilares e na parte superior do habitáculo:



Ativação

Os airbags tipo cortina ativam-se simultâneo com os airbags laterais correspondentes em caso de colisão lateral violenta aplicada na totalidade ou em parte da zona de impacto lateral **B**, perpendicularmente ao eixo longitudinal do veículo num plano horizontal e do exterior para o interior do veículo.

O airbag tipo cortina atua entre os vidros e o ocupante dianteiro ou traseiro no veículo.

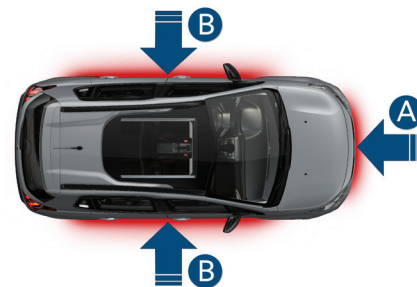

Zonas de deteção da colisão

- A. Zona de impacto frontal.
- B. Zona de impacto lateral.

Anomalia de funcionamento



Se este indicador se acender no painel de instrumentos, acompanhado por um sinal sonoro e por uma mensagem na tela, consulte a rede de concessionárias PEUGEOT para proceder a verificação do sistema. Os airbags podem deixar de ser ativados em caso de choque violento.

! Durante uma colisão leve ou um ligeiro encosto na zona lateral do veículo ou em caso de capotamento, é possível que o airbag não seja ativado. Durante uma colisão na traseira, o airbag não é ativado.

* Conforme versão ou país.

! Para que os airbags frontais sejam totalmente eficazes, respeite as seguintes regras de segurança:

Adote uma posição sentada normal e vertical. Coloque o cinto de segurança do seu banco e posicione-o corretamente.

Não coloque nada entre os ocupantes frontais e os airbags (criança, animal, objeto, ...). Isso poderia impedir o funcionamento dos airbags ou ferir os ocupantes.

Depois de um acidente ou do roubo do veículo, solicite a verificação dos sistemas dos airbags.

Qualquer intervenção nos sistemas dos airbags deverá ser efetuada exclusivamente pela Rede de concessionárias PEUGEOT.

Mesmo cumprindo todas as precauções indicadas, não fica excluído o risco de ferimentos ou ligeiras queimaduras na cabeça, no peito ou nos braços, durante o acionamento de um airbag. Com efeito, o saco enche-se de forma quase instantânea (alguns milissegundos) e, em seguida, esvazia-se em um curto espaço de tempo, liberando os gases quentes através dos orifícios previstos para isto.

Airbags frontais

Não conduza agarrando o volante pelos seus raios ou deixando as mãos sobre a parte central do volante.

Não coloque os pés no painel de bordo, no lado do passageiro.

Na medida do possível, não fume, porque o enchimento dos airbags pode provocar queimaduras ou riscos de ferimentos devido ao cigarro ou ao cachimbo.

Nunca desmonte, fure ou submeta o volante a impactos violentos.

Airbags laterais

Não fixe nem cole nada nas costas dos bancos (vestuário...), pois essa situação poderia resultar em ferimentos no tórax ou nos braços ao acionar o airbag lateral.

Não aproxime muito o tronco da porta.

Airbags tipo cortina

Não fixe nem cole nada no teto, pois isso poderia resultar em ferimentos na cabeça ao acionar o airbag tipo cortina.

Se presentes no seu veículo, não desmonte as alças de fixação implantadas no teto, pois estes elementos auxiliam a fixação dos airbags de cortina.



A etiqueta de aviso situada de cada lado para sol do passageiro reforça esta instrução.

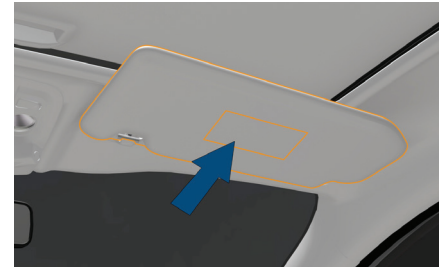

! Não instale a cadeira para crianças no banco dianteiro, pois o airbag do banco dianteiro de passageiro não pode ser neutralizado. Em caso de acidente e acionamento do airbag, a criança pode sofrer ferimentos graves, inclusive com risco de morte. Utilize sempre uma cadeira que cumpra os requisitos das Normas de Segurança em vigor no seu país.

Generalidades sobre as cadeiras para crianças*

Preocupação constante da PEUGEOT durante a concepção do seu veículo, a segurança dos seus filhos depende também de si.

As crianças pequenas não são adultos em miniaturas: até a idade de aproximadamente 7 a 8 anos, a proporção de peso entre a cabeça e as demais partes do corpo é diferente da dos adultos.

Quando ocorre uma forte desaceleração ou um choque, o peso da cabeça e a relativa fraqueza dos músculos do pescoço podem causar-lhes graves ferimentos vertebrais.

É somente a partir dos 10 anos que as crianças podem viajar nos bancos dianteiros. O Código de Trânsito Brasileiro prevê que os menores de dez anos devem ser transportados nos bancos traseiros e usar, individualmente, cinto de segurança ou sistema de retenção equivalente.

É por esse motivo que a maioria dos países regulamenta não só o transporte de crianças em veículos, mas também a venda e utilização de sistemas de proteção por faixa de peso e/ou idade.

* As regras de transporte de crianças são específicas de cada país. Consulte a legislação em vigor no seu país.

- I** A PEUGEOT aconselha o transporte das crianças nos **lugares traseiros** do seu veículo:
- **"de costas para a estrada"** para crianças com até 10 kg
 - **"de frente para a estrada"** para crianças a partir de 10 kg.

Particularidades para o transporte de crianças no lugar do passageiro da frente no Brasil

As crianças com menos de dez anos não podem ser transportadas no banco do passageiro dianteiro na posição "de frente para a estrada", exceto se os lugares traseiros estiverem já ocupados por outras crianças ou se os bancos traseiros estiverem inutilizáveis (ausência ou rebatimento). Nesse caso, regular o banco do passageiro da frente na posição longitudinal.

I Procure colocar os cintos de segurança ou os cintos das cadeiras para crianças limitando ao máximo as folgas relativamente ao corpo da criança, mesmo para curtos trajetos.

Para a instalação da cadeira para crianças com o cinto de segurança, verifique que este se encontra bem esticado na cadeira e que mantém firmemente a cadeira no banco do veículo. Para uma instalação ideal de uma cadeira para crianças "de frente para a estrada", verifique que as costas se encontram corretamente apoiadas no encosto do banco do veículo e que o encosto de cabeça não incomoda.

Se for necessário retirar o encosto de cabeça, assegure-se de que fica bem arrumado ou fixo para evitar que o mesmo se transforme em projétil no caso de uma frenagem brusca.



ATENÇÃO. Não instale a cadeira para crianças no banco dianteiro, pois o airbag do banco dianteiro de passageiro não pode ser neutralizado. Em caso de acidente e acionamento do airbag, a criança pode sofrer ferimentos graves, inclusive com risco de morte. Utilize sempre uma cadeira que cumpra os requisitos das Normas de Segurança em vigor no seu país..

Na parte traseira

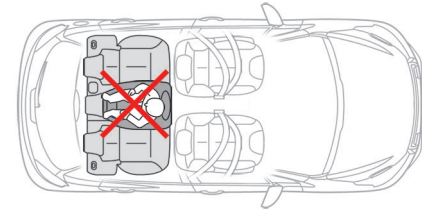
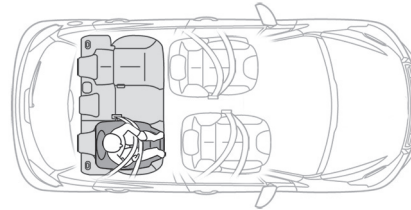
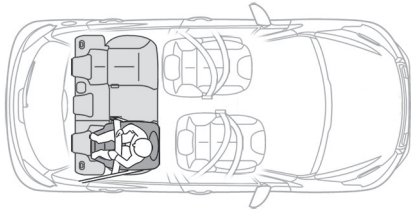

"De costas para a estrada"

Quando uma cadeira para crianças "de costas para a estrada" for instalada **no lugar do passageiro traseiro**, avance o banco dianteiro do veículo e endireite as costas do banco para que a cadeira para crianças "de costas para a estrada" não toque no banco dianteiro do veículo.

! Retire e arrume o encosto de cabeça antes de instalar uma cadeira de criança com costas num lugar de passageiro. Volte a colocar o encosto da cabeça no lugar depois de a cadeira de criança ter sido retirada.

"De frente para a estrada"

Quando uma cadeira para crianças "de frente para a estrada" for instalada **no lugar do passageiro traseiro**, avance o banco dianteiro do veículo e endireite as costas do banco para que as pernas da criança instalada na cadeira para crianças "de frente para a estrada" não toquem no banco dianteiro do veículo.

! Assegure-se de que o cinto de segurança se encontra esticado. Para as cadeiras para crianças com suporte, assegure-se de que este se encontra em contacto com o solo de forma estável. Se necessário, ajuste o banco do passageiro.

Lugar central traseiro

Uma cadeira para crianças com suporte nunca deverá ser instalada **no lugar de passageiro central traseiro**.

! A instalação incorreta de uma cadeira para crianças num veículo compromete a proteção da criança em caso de acidente.

Cadeiras para crianças recomendadas pela PEUGEOT*

Grupo 0+: do nascimento até 1 ano (13 kg)	Grupo 1: de 1 ano até 4 anos (9 a 18 kg)
 <p data-bbox="291 570 545 591">"RÖMER Baby-Safe Plus"</p> <p data-bbox="227 599 609 620">Instalada na posição de costas para a via.</p>	 <p data-bbox="756 579 940 599">"RÖMER Duo Plus"</p> <p data-bbox="647 608 1050 651">Instalada somente na posição de frente para a via..</p>
Grupos 2 e 3: +4 anos até 7 anos 1/2 (15 a 36 kg)	
 <p data-bbox="406 936 440 957">L5</p> <p data-bbox="319 964 527 984">"RÖMER KIDFIX XP"</p> <p data-bbox="256 992 590 1035">Pode ser montada com os cintos de segurança do veículo</p>	 <p data-bbox="835 936 869 957">L6</p> <p data-bbox="765 964 939 984">"GRACO Booster"</p> <p data-bbox="652 992 1043 1035">A criança é fixada ao assento pelo cinto de segurança do veículo.</p>

A PEUGEOT propõe uma gama de cadeiras para crianças referenciadas que se fixam com o **cinto de segurança de três pontos**:

*Imagens meramente ilustrativas

Instalação de cadeiras fixas com cinto de segurança

De acordo com a Legislação brasileira esta tabela indica as possibilidades de instalação das cadeiras para crianças fixas através do cinto de segurança e homologadas como universal - U (a) em função da idade da criança e do lugar por ela ocupado no veículo:

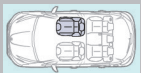
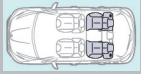
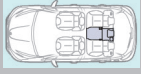
Lugar		Peso da criança/idade indicativa			
		Inferior a 10 kg (grupo 0) Até 6 meses aprox.	Inferior a 13 kg grupo 0+ Inferior a 1 ano	De 9 a 18 kg (grupo 1) 1 ano até 4 anos	De 15 a 36 kg (grupo 2/3) De 4 até 7 anos 1/2
Banco do passageiro dianteiro (c) - com sobrelevação - sem sobrelevação		- (b)	- (b)	- (c)	- (c)
Bancos laterais traseiros (d)		U	U	U	U
Banco central traseiro (d)		U	U	U	U

(a) Cadeira para crianças universal: cadeira para crianças que pode ser instalada em todos os veículos com cinto de segurança.

(b) Grupo 1: do nascimento aos 10 kg. As cadeiras tipo "Bebê Conforto" e "Berço Portátil" não podem ser instaladas no lugar do passageiro dianteiro.

(c) Consultar a legislação em vigor no seu país, antes de instalar a criança neste lugar.

(d) Para instalar uma cadeira de criança, chegar a frente o banco dianteiro e endireitar o encosto do mesmo para deixar espaço suficiente entre a cadeira da criança e as pernas da criança. O banco dianteiro pode então ser mais avançado que a posição longitudinal intermediária.

U: lugar adaptado a instalação de uma cadeira para crianças fixa com o cinto de segurança e homologada em universal "de costas para a estrada" e/ou "de frente para a estrada". Consultar o manual e recomendações do fabricante da cadeiras para crianças

Fixações "ISOFIX"

O seu veículo foi homologado de acordo com a **mais recente regulamentação ISOFIX**.

As cadeiras, representadas em seguida, encontram-se equipadas com fixações ISOFIX regulamentares:

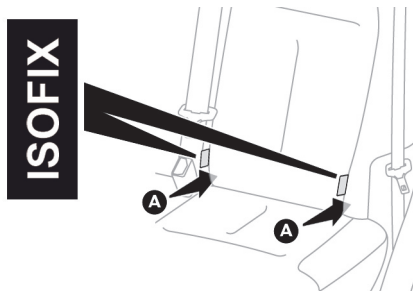
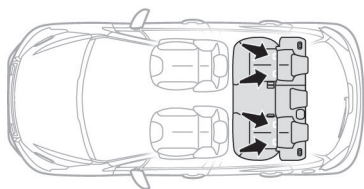

Trata-se de três argolas para cada assento:

- duas argolas **A** ocultas pela curva inferior das costas do assento, situadas entre as costas e o assento do banco, na vertical de cada etiqueta "ISOFIX",

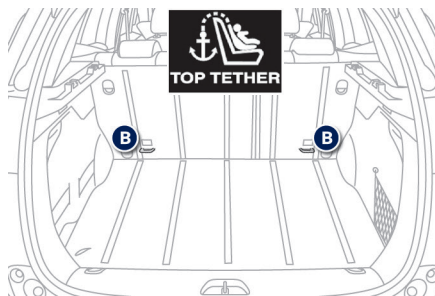

- uma argola **B**, situada atrás do banco, denominada de **Top Tether** para a fixação da correia superior.

A **Top Tether** permite fixar a correia superior das cadeiras para crianças que estão equipadas com a mesma. Em caso de choque frontal, este dispositivo limita o deslocamento para a frente da cadeira para crianças.

Este sistema de fixação ISOFIX assegura-lhe uma montagem confiável, sólida e rápida, da cadeira para crianças no seu veículo.

Durante a instalação de uma cadeira para crianças ISOFIX no banco traseiro esquerdo, antes de fixar a cadeira, afaste previamente o cinto de segurança traseiro central para o centro do veículo, para não perturbar o funcionamento do mesmo.

As **cadeiras para crianças ISOFIX** encontram-se equipadas com dois fechos que são fixos às argolas **A**.

Algumas cadeiras dispõem também de uma **correia superior** que deve ser fixa na argola **B**.

Para fixar a cadeira para crianças à **Top Tether**:

- retire e arrume o encosto de cabeça antes de instalar uma cadeira para crianças neste lugar (instale o encosto de cabeça no local adequado quando a cadeira para crianças tiver sido removida).
- passe o cinto alto da cadeira para crianças por trás da parte superior das costas do banco, centrando-a entre os orifícios das hastes do encosto de cabeça,
- fixe o grampo da correia superior na argola **B**,
- estique a correia superior

Cadeiras recomendadas

"RÖMER Baby-Safe Plus e respectiva base Baby-Safe Plus ISOFIX" (classe de tamanho: E)

Grupo 0+: do nascimento aos 13 kg

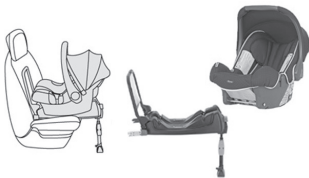

É instalada "de costas para a estrada" através de uma base ISOFIX que é fixa nas argolas **A**. A base inclui um suporte, regulável em altura, que assenta na superfície inferior do veículo. Esta cadeira pode ser fixa através de um cinto de segurança. Neste caso, apenas a estrutura é utilizada e fixa ao banco do veículo através do cinto de segurança de três pontos.

Baby P2C Midi e respectiva base ISOFIX (classes de tamanho: D, C, A, B, B1) (Verificar disponibilidade de venda no seu país)

Grupo 1: de 9 a 18 kg



É instalada "de costas para a estrada" através de uma base ISOFIX que é fixa às argolas **A**. A sua base inclui um suporte, regulável em altura, que assenta na superfície inferior do veículo. Esta cadeira para crianças pode ser também utilizada "de frente para a estrada". Esta cadeira para crianças não pode ser fixa através de um cinto de segurança. Recomendamos a utilização da cadeira orientada "de costas para a estrada" até aos 3 anos.

/ Siga as indicações de montagem das cadeiras para crianças indicadas no manual de instalação fornecido pelo fabricante da mesma.

RÖMER Duo Plus ISOFIX (classe de tamanho **B1**)

Grupo 1: de 9 a 18 kg



É instalada de frente para a estrada.
É fixa às argolas **A** e à argola **B** denominada de Top Tether,
através de uma correia superior.
3 posições de inclinação da estrutura: sentada, repouso e alongada.

i Esta cadeira para crianças pode ser igualmente utilizada nos lugares equipados com fixações ISOFIX.
Neste caso, a cadeira para crianças deve ser imperativamente fixada ao banco do veículo com o cinto de segurança de três pontos.
Regular o banco da frente do veículo de maneira que os pés da criança não toquem nas costas do banco.

FAIR G 0/1 S e a sua base **RWF B ISOFIX** (classe de volume **C**) (Verificar disponibilidade de venda no seu país)

Groupe 0+ e 1 : do nascimento aos 18 kg

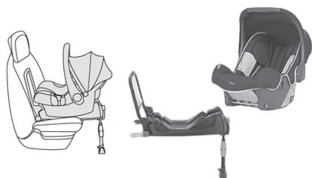



Instala-se de "costas para a estrada".
Instala-se com uma base ISOFIX fixada nas argolas **A**.
6 posições de inclinação da estrutura.
Utilize a base ISOFIX **costas para a estrada (RWF) do tipo B**.
Esta cadeira para crianças pode também ser utilizada em posição "de frente para a estrada" nos
lugares não equipados com fixações ISOFIX.
Neste caso a estrutura, deverá ser obrigatoriamente fixada ao banco do veículo através do cinto
de segurança de três pontos.

i Siga as indicações de montagem da cadeira para crianças, inscritas nas instruções de instalação, fornecidas pelo fabricante da mesma.

Instalação

Em conformidade com a regulamentação brasileira, esta tabela indica as possibilidades de instalação das cadeiras para crianças ISOFIX em veículos equipados com fixadores ISOFIX.

Para as cadeiras para crianças ISOFIX universais e semi-universais, a classe de tamanho ISOFIX da cadeira para crianças, determinada por uma letra entre **A** e **G**, é indicada na cadeira para crianças ao lado do logotipo ISOFIX.

	Peso da criança / idade indicativa									
	Inferior a 10 kg (grupo 0) Até 6 meses, aprox.		Inferior 10 kg (grupo 0) Inferior a 13 kg (grupo 0+) Até 1 ano, aprox.			De 9 a 18 kg (grupo 1) De 1 a 3 anos, aprox.				
Tipo de cadeira de criança ISOFIX	Berço		"de costas para a estrada"			"de costas para a estrada"		"de frente para a estrada"		
Classe de tamanho ISOFIX	F	G	C	D	E	C	D	A	B	B1
Banco do passageiro dianteiro 	Não ISOFIX									
Lugares traseiros laterais 	X		IL-SU*	IL-SU	IL-SU*	IL-SU	IUF IL-SU			
Lugar traseiro central 	Não ISOFIX									

IUF: lugar adaptado à instalação de uma cadeira Isofix universal, "de frente para a estrada" que se fixa com a correia superior.

IL-SU: lugar adaptado à instalação de uma cadeira Isofix semi-universal, ou seja:

- "de costas para a estrada" equipado com uma cinto alto ou um suporte,
- "de frente para a estrada" equipado com um suporte,
- uma cadeira tipo "ovo" equipada com um cinto alto "Top Tether" ou um suporte.

Para fixar a correia superior, consulte o parágrafo "Fixações Isofix".

X : lugar não adaptado para a instalação de uma cadeira para crianças para o grupo de peso indicado.

* Banco do veículo numa posição especial: avance os bancos situados à frente da cadeira para crianças.

! Retire e arrume o encosto de cabeça antes de instalar uma cadeira para crianças com costas num lugar do passageiro. Instale o encosto de cabeça no local adequado quando a cadeira para crianças tiver sido removida.

I Os veículos PEUGEOT atendem ao disposto na norma NBR 7337 (Regulamentada pela Resolução CONTRAN 48/1998) quando às dimensões dos cintos de segurança de seus veículos.

Para acomodação de Bebê Conforto e/ou Cadeirinha Infantil, o consumidor deve verificar se as dimensões dos cintos de segurança permitem a acomodação de dispositivos específicos.

Por questões de segurança, a Peugeot recomenda que, no caso de instalação de Bebê Conforto, sejam respeitadas as distâncias máximas entre a fixação do cinto de segurança e o encosto do banco traseiro do veículo de (i) 600mm na parte superior do Bebê Conforto e (ii) 240mm na parte inferior.

I As cadeiras para crianças pode m também ser utilizadas nos lugares não equipados com fixações ISOFIX. Nesses casos ela deve ser obrigatoriamente fixada ao veículo pelo cinto de segurança de três pontos.

Seguir as indicações de montagem da cadeira para crianças inscritas no manual de instalação fornecido pelo fabricante da mesma.

I **1) ATENÇÃO:** Sempre adquira dispositivos de retenção para crianças (cadeiras) os quais atendam à legislação em vigor e cumpram os requisitos das Normas de Segurança em vigor no seu país. Siga rigorosamente as instruções para fixação da cadeira para crianças conforme instruções do fabricante, bem como a lista dos veículos compatíveis.

2) ATENÇÃO: em caso de acidente, substituir a cadeira por uma nova.

I .Por motivos de segurança nunca deixe:

- uma ou várias crianças sozinhas e sem vigilância no interior de um veículo,
- uma criança ou um animal num veículo exposto ao sol com as janelas fechadas,
- as chaves ao alcance das crianças no interior do veículo.

Para impedir a abertura acidental das portas e dos vidros traseiros, utilize o dispositivo "Segurança para crianças". Assegure-se de que não abre mais de um terço da superfície dos vidros traseiros.

Para proteger as crianças mais jovens dos raios solares, utilize cortinas laterais nos vidros traseiros.

I - As portas traseiras são equipadas com um dispositivo de travamento "segurança para crianças". Este dispositivo permite a abertura das portas traseiras apenas pelo lado externo.

- Nunca deixe uma criança pequena no veículo exposto ao sol com todos os vidros fechados.

- As crianças não devem viajar de pé entre os bancos dianteiros. Elas correm o risco de serem projetadas para frente em caso de frenagem brusca ou choque.

- Antes de abrir uma porta, garantir que essa manobra possa ser feita sem riscos.

- Ao sair do veículo, retirar a chave do contato e puxar acionar corretamente o freio de estacionamento.

- Sob nenhum pretexto, as crianças devem ser transportadas no colo de um passageiro (risco de projeção sobre o painel de bordo ou para-brisa em caso de colisão).

- É obrigatório utilizar sistemas de retenção adaptados à idade e peso da criança (os produtos devem ser homologados).

- Nunca deixar a chave no veículo; as crianças podem se fechar dentro do veículo com o telecomando ou pressionar o botão do sistema de travamento elétrico centralizado.

Segurança mecânica para crianças



Dispositivo mecânico para impedir a abertura da porta traseira através do seu comando interior.

O comando situa-se no batente de cada porta traseira.



Travamento

- ☞ Com a chave da ignição, rode o comando vermelho até ao batente.
 - para a esquerda na porta traseira esquerda,
 - para a direita na porta traseira direita.

Destravamento

- ☞ Com a chave da ignição, rode o comando vermelho até ao batente.
 - para a direita na porta traseira esquerda,
 - para a esquerda na porta traseira direita.

Triângulo*

O triângulo está situado no porta-malas.

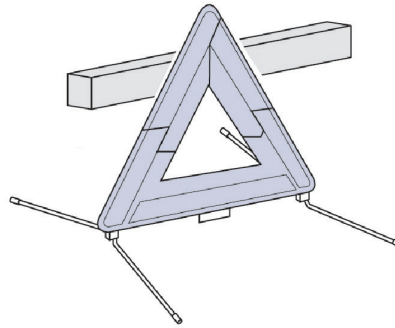

! Saia com segurança do seu veículo, para montar e instalar o triângulo.

Instalação do triângulo na estrada

- ☞ Instale o triângulo atrás do veículo, em conformidade com a tabela abaixo, em função do tipo de estrada e da luminosidade exterior.

Distância de colocação (em metros)		
Estrada		Auto-estrada
Dia	Noite	
50 m	80 m	150 m

Extintor

! Seguindo o disposto na Resolução CONTRAN 556/2015, que torna facultativo o uso do extintor de incêndio para os automóveis, utilitários, camionetas, caminhonetes e triciclos de cabine fechada, o seu veículo não está equipado com o extintor de incêndio.

No entanto, está adaptado para a instalação do mesmo na rede autorizada PEUGEOT.

* Conforme versão ou país.

Substituição de uma roda

Instruções para a substituição de uma roda danificada pela roda reserva, utilizando as ferramentas fornecidas com o veículo.

Acesso as ferramentas



As ferramentas estão instaladas no porta-malas sob o piso .

Para acessar as ferramentas:

- ☞ abra o porta-malas,
- ☞ levante o tapete e solte a cinta elástica de fixação da bolsa de ferramentas **A**,
- ☞ retire a bolsa de ferramentas.

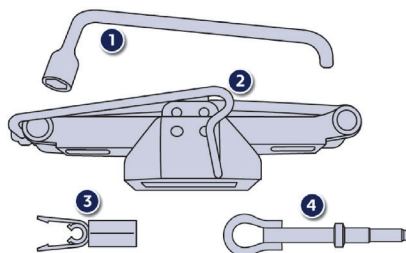

Lista das ferramentas*

Todas estas ferramentas são específicas ao seu veículo e podem variar conforme a versão. Não as utilize para outros fins.

1. Chave de rodas.
Permite retirar a calota e os parafusos de fixação da roda.
2. Macaco com manivela integrada.
Permite levantar o veículo.
3. Ferramenta de desmontagem de parafusos com embelezadores.
Permite retirar os protetores (tampões) dos parafusos para rodas de alumínio.
4. Gancho removível de reboque.
Ver a seção "Rebocar o veículo".

Acesso a roda reserva



A roda reserva está instalada no porta-malas sob o tapete.

Conforme o destino, a roda reserva é de ferro ou de alumínio.

Para acessar a roda, consultar o parágrafo "Acesso as ferramentas".

! Não é permitido utilizar o veículo com mais de um conjunto sobressalente de uso temporário (estepe), montados simultaneamente

* Conforme versão ou país.

Retirar a roda



- ☞ Desapertar o parafuso central
- ☞ Erguer a roda reserva na sua direção pela parte de trás.
- ☞ Retirar a roda do porta-malas.

Recolocar a roda



- ☞ Voltar a colocar a roda no seu alojamento.
- ☞ Colocar o parafuso central, no centro da roda.
- ☞ Apertar até que o ruído mecânico do parafuso indique o final do aperto.



- ☞ Voltar a colocar a bolsa de ferramentas **A** no centro da roda e fixá-la com a cinta elástica.

! Sempre que ao efetuar o procedimento de troca, deve certificar que a roda/estepe estejam devidamente alocados na região determinada, centralizados bem travados com o parafuso de fixação travando a roda/estepe para evitar ruídos;

Sempre que remover ou movimentar a bolsa de ferramentas, certificar-se que a mesma esteja devidamente colocada, centralizada e bem fixada com a alça de borracha na roda para evitar ruídos.

7

/ Fixação da roda reserva de aço

Se o seu veículo estiver equipado com rodas de alumínio, é normal constatar, durante o aperto dos parafusos na montagem, que as arruelas não entram em contato com a roda reserva de aço. A manutenção da roda faz-se pelo apoio cônico de cada parafuso.

/ Os parafusos das rodas são específicos para cada tipo de roda.

Em caso de troca das rodas originais, verificar com a Rede de concessionárias PEUGEOT ou em uma oficina qualificada, da compatibilidade dos parafusos com as novas rodas.

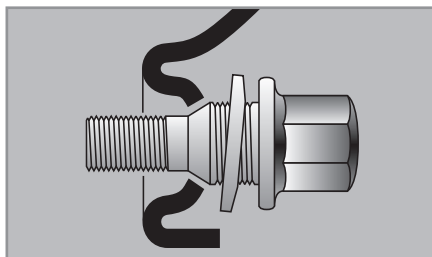

/ Roda com calota*

Ao desmontar a roda, retire previamente a calota da roda com a chave de rodas 1 puxando no entalhe da passagem da válvula.

Durante a montagem da roda, voltar a montar a calota começando por colocar o seu entalhe frente a válvula e pressionar a sua superfície com a palma da mão.

/ A utilização do conjunto roda e pneu reserva de uso temporário pode alterar o comportamento dinâmico do veículo, principalmente em curvas e frenagens, por este motivo é obrigatório não ultrapassar a velocidade máxima indicada na etiqueta afixada na roda reserva.

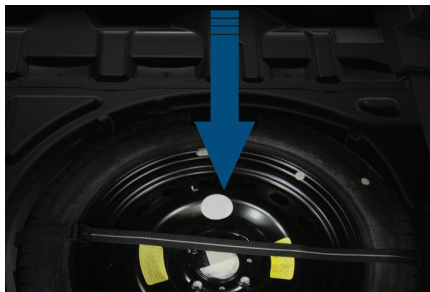

Rodízio dos pneus

Para permitir um desgaste uniforme entre os pneus dianteiros e os traseiros, aconselha-se efetuar o rodízio das rodas e pneus a cada 10 mil quilômetros, mantendo-os do mesmo lado do veículo para não inverter o sentido de rotação.

Deste maneira, os pneus terão aproximadamente a mesma durabilidade. Recomenda-se, após o rodízio, verificar o balanceamento e o alinhamento da direção das rodas.



/ Não efetuar rodízio cruzado dos pneus, deslocando-os do lado direito do veículo para o esquerdo e vice-versa.

Desmontagem da roda



Imobilização do veículo

Imobilizar o veículo de maneira a não atrapalhar a circulação: o piso deve ser horizontal, estável e não escorregadio. Acionar o freio de estacionamento, desligar a ignição e engrenar a primeira marcha* de maneira a bloquear as rodas.

Verificar o acendimento fixo do indicador do freio de estacionamento no visor do painel de instrumentos.

Assegurar que os ocupantes não se encontram no veículo e se mantenham num local em que seja possível garantir a sua segurança.

Nunca permanecer debaixo do veículo levantado somente com o macaco. Utilizar uma escora.

* P para a caixa de marchas automática.

Lista das operações

- ☞ Retirar o tampão de cada um dos parafusos utilizando a ferramenta 3 (conforme a versão).
 - ☞ Desbloquear os parafusos unicamente com a chave de rodas 1.
-
- ☞ Colocar o macaco 2 em contato com um dos dois lugares dianteiros A ou traseiros B previstos na parte inferior da carroçaria, o mais próximo possível da roda que será trocada.
 - ☞ Subir o macaco 2 até que a sua base esteja em contato com o solo. Certificar que o eixo da base do macaco está na vertical da posição A ou B utilizada.
 - ☞ Levantar o veículo, até deixar um espaço suficiente entre a roda e o solo, para colocar facilmente em seguida a roda reserva (não furada).
 - ☞ Retirar os parafusos e conservá-los num lugar limpo.
 - ☞ Retirar a roda.

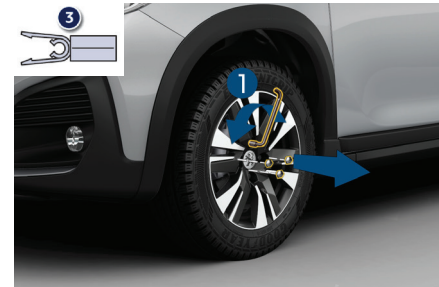

Montagem da roda

/ Fixação da roda sobressalente

Se o seu veículo estiver equipado com rodas de alumínio, é normal constatar, durante o aperto dos parafusos na montagem, que as arruelas não entram em contato com a roda sobressalente de aço. A manutenção da roda faz-se pelo apoio cônico de cada parafuso.

Após uma substituição de roda

Para arrumar corretamente o pneu furado no porta-malas, retirar previamente a tampa central.

A utilização do conjunto roda e pneu reserva de uso temporário pode alterar o comportamento dinâmico do veículo, principalmente em curvas e frenagens, por este motivo é obrigatório não ultrapassar a velocidade máxima indicada na etiqueta afixada na roda reserva.

Mandar verificar rapidamente o aperto dos parafusos e a pressão da roda sobressalente por uma oficina qualificada ou pela rede de concessionárias PEUGEOT.

Mandar reparar rapidamente o pneu furado e substituí-lo assim que possível.

Lista das operações

- ☞ Colocar no lugar a roda sobre o eixo.
- ☞ Apertar os parafusos manualmente até o limite.

- ☞ Efetuar um pré-aperto dos parafusos com a chave de rodas **1**.
- ☞ Baixar inteiramente o veículo.
- ☞ Dobrar o macaco **2** e retirá-lo.

- ☞ Bloquear os parafusos com a chave de rodas **1**.
- ☞ Voltar a colocar os tampões em cada um dos parafusos (conforme a versão).
- ☞ Arrumar as ferramentas na bolsa.



Substituir uma lâmpada

! Os faróis encontram-se equipados com lentes em policarbonato, revestidos por um verniz protetor:

- ☞ **não limpe com um pano seco ou abrasivo, nem com um detergente ou solvente,**
- ☞ utilize uma esponja macia e água com sabão,
- ☞ ao utilizar a lavagem de alta pressão em sujeira persistente, não aponte o jato de água por um tempo elevado para os faróis e os seus contornos para evitar deteriorar o respectivo verniz e a junta de estanqueidade.
- ☞ Não toque diretamente na lâmpada com os dedos, utilize panos que não liberem pêlos.

A substituição de uma lâmpada deve ser efetuada com a luz desligada há alguns minutos (risco de queimadura grave).

É obrigatório utilizar apenas lâmpadas do tipo anti-ultravioletas (UV), para não danificar as superfícies refletoras.

Substitua sistematicamente uma lâmpada com defeito por uma lâmpada nova com a mesma referência e características.

Farol com luzes de LED*



1. **Luzes diurnas / de posição (LED).**
2. **Faróis baixos (H7-55W).**
3. **Luzes de mudança de direção (PWY-24W).**
4. **Faróis altos (H7-55W)**
5. **Faróis dianteiros de neblina (PSX-24W)*.**

i Em condições climáticas de baixa temperatura e alta umidade ou após chuva forte ou lavagem, a superfície interna das lentes dos faróis ou das lanternas traseiras podem formar condensação (embaçar). Trata-se de um fenômeno natural relativo à diferença de temperatura e umidade interior e exterior do faról/lanterna. Esse fenômeno não é indicativo de anomalia ou mau funcionamento e não compromete o funcionamento dos dispositivos de iluminação e sinalização. A condensação desaparece em condições normais de uso do veículo.

7

* Conforme versão ou país.

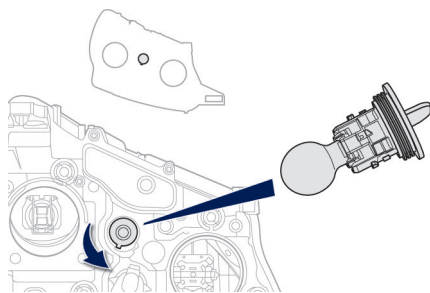

Substituição das luzes de mudança de direção

i Um funcionamento intermitente muito rápido do indicador das luzes de mudança de direção (direita ou esquerda) indica a avaria de uma das lâmpadas do lado correspondente.

- ☞ Gire um quarto de volta o porta-lâmpada e retire-o.
- ☞ Retire a lâmpada e substitua-a.

Para montar novamente, efetue as operações pela ordem inversa.

i As lâmpadas de cor âmbar, tais como as luzes de mudança de direção, devem ser substituídas por lâmpadas de características e cor idênticas. Ao montar novamente, feche cuidadosamente a tampa de proteção para garantir a estanqueidade da luz e água.

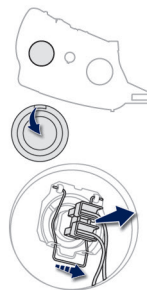

Substituição dos faróis baixos

- ☞ Retire a tampa de proteção puxando a lingueta.
- ☞ Desligue o conector da lâmpada.
- ☞ Afaste a mola para liberar a lâmpada .
- ☞ Retire a lâmpada e substitua-a.

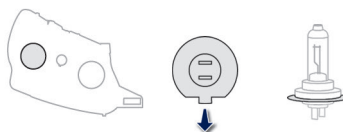

Para proceder a montagem, efetue estas operações pela ordem inversa, colocando o entalhe de posicionamento da lâmpada para baixo.

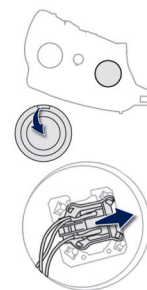

Substituição dos faróis altos

- ☞ Retire a tampa de proteção, puxando a lingueta.
- ☞ Desligue o conector da lâmpada.
- ☞ Retire a lâmpada e substitua-a.

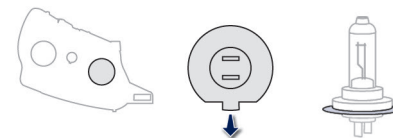

Para a montagem, efetue estas operações pela ordem inversa, colocando o entalhe de posicionamento da lâmpada para baixo.



Substituição das luzes diurnas / presença (diodos eletroluminescentes-LED)

Para a substituição deste tipo de lâmpadas de diodos, consulte a rede de concessionárias PEUGEOT.



Substituição das luzes de neblina*

- ☞ Acesse o farol de neblina passando pelo orifício situado sob o para-choque.
- ☞ Desligue o conector do porta-lâmpada pressionando a lingueta na parte superior.
- ☞ Retire o porta-lâmpada apoiando nos dois grampos (em cima e em baixo).
- ☞ Substitua o módulo.

Para voltar a montar, efetue estas operações pela ordem inversa.

i Para procurar o módulo, contate a rede de concessionárias PEUGEOT. Para a substituição destas lâmpadas, pode consultar a rede de concessionárias PEUGEOT.

7

* Conforme versão ou país.

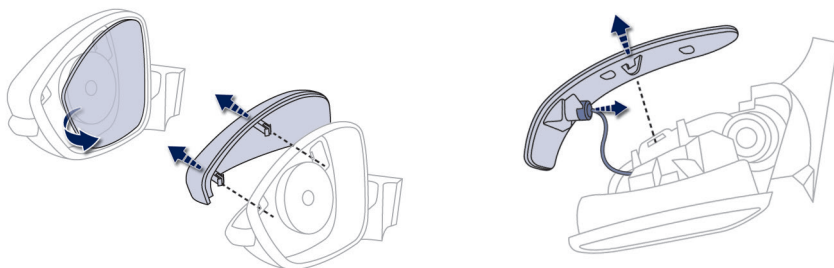

Substituição repetidores de mudança de direção laterais integradas aos espelhos retrovisores externos

- ☞ Insira uma chave de fendas entre o espelho do retrovisor e a sua base.
 - ☞ Oscile a chave de fendas e faça alavanca para extrair com cuidado o espelho.
 - ☞ Retire a capa do retrovisor pressionando nos dois grampos de retenção.
 - ☞ Pressione na lingueta central e retire o repetidor lateral.
 - ☞ Puxe o porta-lâmpada e substitua a lâmpada com defeito.
- Para voltar a montar, efetue estas operações pela ordem inversa.
- Para a substituição destas lâmpadas, deve consultar a rede de concessionárias PEUGEOT.

Bloco ótico traseiro

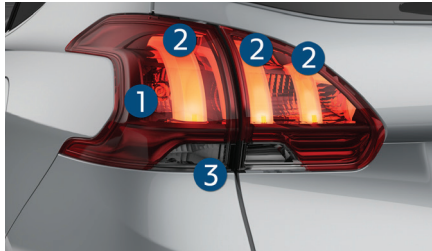

1. Luzes de freio (P21W).
2. Luzes de posição (LED).
3. Luzes de mudança de direção (PY21W âmbar).



4. Luz de neblina (P21W).
5. Luz de marcha a ré (P21W).

Substituição dos LEDs

Para a substituição, consulte a rede de concessionárias PEUGEOT.

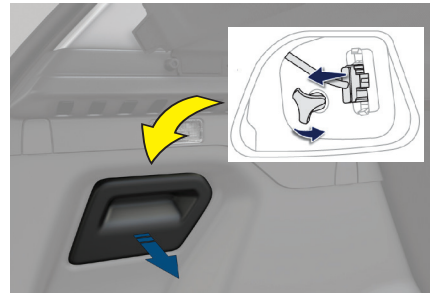

Substituição das luzes de freio, de marcha a ré e de mudança de direção

As três lâmpadas são substituídas a partir do exterior, após liberar a lanterna pelo interior do porta-malas:

- ☞ abra o porta-malas,
- ☞ retire a grade de acesso no revestimento lateral correspondente,
- ☞ desaperte a porca e retire-a,
- ☞ desligue o conector da lanterna,
- ☞ desencaixe a lanterna e retire-a com cuidado puxando para o exterior,

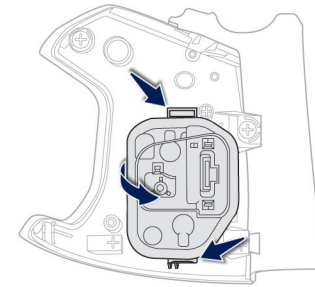

- ☞ pressione com cuidado as quatro linguetas e retire o porta-lâmpadas,
- ☞ gire um quarto de volta a lâmpada e substitua-a.

Para montar novamente, efetue estas operações pela ordem inversa.

Tenha o cuidado de encaixar a lanterna nas guias permanecendo no eixo do veículo.

Aperte sem forçar, a porca de fixação, para garantir a estanqueidade sem danificar a lanterna.

7



Substituição da terceira luz de freio (LED)

Para a substituição, consulte a rede de concessionárias PEUGEOT.



Substituição das luzes de placa (W5W)

Para facilitar a desmontagem, efetue este procedimento com a tampa do porta-mala semi-aberta.

- ☞ Insira uma chave de parafusos fina no entalhe exterior da lente transparente.
- ☞ Empurre para o exterior.
- ☞ Retire a lente transparente.
- ☞ Substitua a lâmpada com defeito.

Para a montagem, pressione a parte transparente para encaixar.

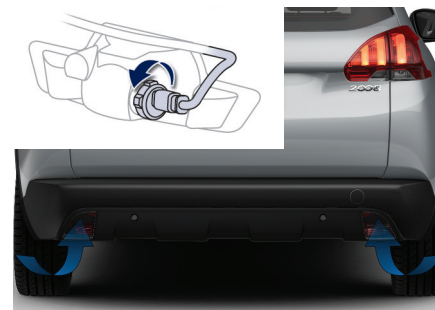

Substituição da luz de neblina e marcha a ré (P21W)

O acesso é possível passando a mão por baixo do para-choque.

- ☞ Gire um quarto de volta o porta-lâmpadas e retire-o.
- ☞ Desligue o conector da lâmpada.
- ☞ Retire a lâmpada e substitua-a.

Para montar novamente, efetue estas operações pela ordem inversa.

Para a substituição destas lâmpadas, também poderá consultar a rede de concessionárias PEUGEOT.

! Do lado esquerdo, tenha o cuidado de não tocar no escapamento, quando substituir a lâmpada imediatamente após ter desligado o motor. Existe risco de queimadura.

Substituir um fusível

Acesso aos fusíveis

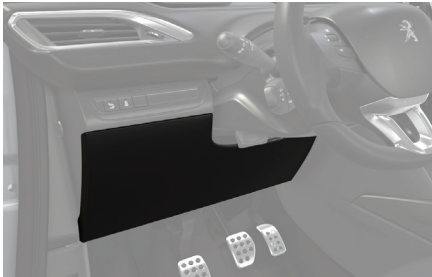

Os fusíveis encontram-se no painel de bordo e no compartimento do motor.

- ☞ desencaixe a tampa puxando a parte superior direita e, em seguida, a esquerda
- ☞ libere totalmente a tampa e gire-a,

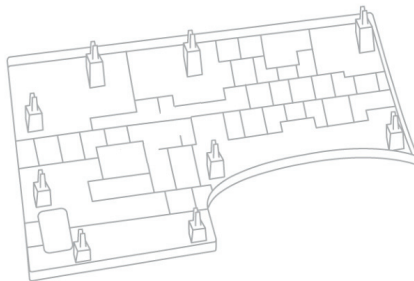

Substituir um fusível

Antes de substituir um fusível, é necessário:

- ☞ conhecer a causa da avaria e solucioná-la,
- ☞ desligar todos os consumidores elétricos,
- ☞ imobilizar o veículo e desligar a ignição,
- ☞ identificar o fusível com defeito através das tabelas e dos esquemas apresentados nas páginas seguintes.

Para efetuar uma intervenção num fusível, é imperativo:

- ☞ utilizar a ferramenta específica para extrair o fusível do respectivo compartimento e verificar o estado do filamento.
- ☞ substituir sempre o fusível avariado por um novo com intensidade equivalente (mesma cor); uma intensidade diferente poderá provocar um problema de funcionamento (risco de incêndio).

Se a avaria se reproduzir pouco depois da substituição do fusível, solicite a verificação do equipamento elétrico pela rede de concessionárias PEUGEOT.

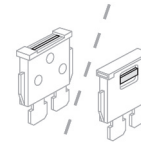

Bom

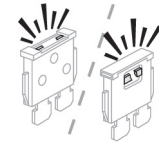

Danificado

! A substituição de um fusível não mencionado nas tabelas apresentadas em seguida poderá dar origem a um problema de funcionamento grave no seu veículo. Consulte a rede de concessionárias PEUGEOT.

Fusíveis no painel de bordo

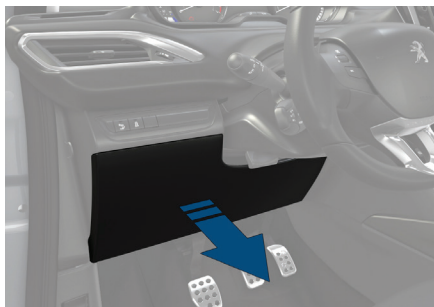

A caixa de fusíveis encontra-se na parte inferior do painel de bordo (lado esquerdo).

Acesso aos fusíveis

☞ Ver o parágrafo "Acesso aos fusíveis".

/ Instalação de acessórios elétricos

O circuito elétrico do veículo foi concebido para funcionar com equipamentos de série ou opcionais.

Antes de instalar outros equipamentos ou acessórios elétricos no veículo, consulte a rede de concessionárias PEUGEOT.

/ A PEUGEOT declina toda a responsabilidade por custos associados a reparação do veículo ou avarias resultantes da instalação de acessórios auxiliares não fornecidos, não recomendados pela PEUGEOT e não instalados de acordo com as prescrições, em particular quando o consumo do conjunto de aparelhos suplementares ligados ultrapassar os 10 miliampères.

Tabela de fusíveis*

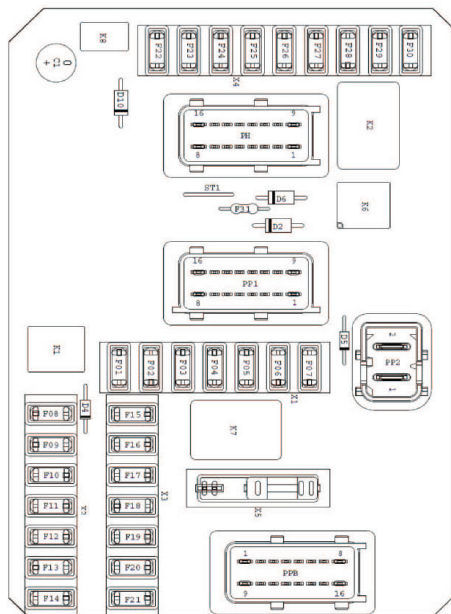

Fusível N.º	Intensidade	Funções
F01	10 A	Rastreador, contato pedal freio, contato pedal embreagem.
F02	5 A	Tomada de diagnóstico, instrumentos.
F03	10 A	Travamento alavanca caixa automática, Direção assistida, Comando de embreagem.
F04	5 A	Sensor de chuva e luminosidade.
F05	5 A	Calculador caixa automática.
F06	10 A	Tomada de diagnóstico.
F07	-	Massa.
F08	20 A	Comandos no volante.
F09	5 A	Módulo e sirene do alarme.
F10	5 A	Rastreador.
F11	5 A	Caixa automática.
F12	5 A	Calculador ABS.
F13	5 A	Ajuda estacionamento.
F14	10 A	Painel ar condicionado digital, tomada instrumentação.
F15	15 A	Tomada 12V traseira.

* Conforme versão ou país.

Tabela de fusíveis*

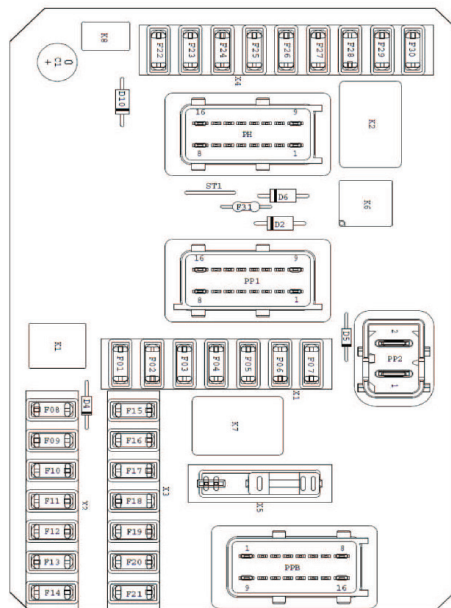

Fusível N.º	Intensidade	Funções
F16	15 A	Tomada de 12 V dianteira.
F17	15 A	Rádio Bluetooth.
F18	20 A	Rádio com tela táctil, rádio pós venda.
F19	5 A	Tela multifunção painel de instrumentos.
F20	5 A	Calculador Airbag.
F21	5 A	Painel de instrumentos.
F22	30 A	Travamento/Destravamento das portas e porta-malas.
F23	5 A	Luz porta-luvas, luzes do teto.
F24	-	Massa.
F25	-	Massa.
F26	15 A	Buzina.
F27	15 A	Lava-vidro dianteiro e traseiro.
F28	5 A	Motor de partida, contato antirroubo de corrente fraca.
F29	15 A	Alarme pós venda.
F30	15 A	Limpador do vidro traseiro.

* Conforme versão ou país.

Fusíveis no compartimento do motor



A caixa de fusíveis encontra-se no compartimento do motor junto a bateria (lado direito).

Acesso aos fusíveis

- ☞ Desencaixe a tampa.
- ☞ Substitua o fusível (ver lista correspondente).
- ☞ Após a intervenção, feche cuidadosamente a tampa para garantir o isolamento da caixa de fusíveis.



Tabela de fusíveis*

Fusível N.º	Intensidade	Funções
F01	40 A	Ventilador sistema ar condicionado
F02	80 A	Pré Aquecimento sistema Flex Start (1.6 16V)
F03	30 A	Vidros elétricos dianteiros e traseiros
F04	30 A	Vidro elétrico dianteiro sequencial
F05	70 A	Alimentação caixa de serviço inteligente
F06	60 A	Eletroventilador motor
F07	80 A	Alimentação caixa de serviço inteligente
F08	15 A	Eletroválvula de distribuição variável (1.6 16V)
F09	15 A	Eletroválvula do cânister, Sonda de oxigênio
F10	15 A	Termostato pilotado
F11	20 A	Calculador Flex Start, Alimentação calculador motor
F12	5 A	Alimentação relé do eletroventilador
F13	5 A	Alimentação caixa de serviço inteligente
F14	15 A	Reserva
F15	25 A	Cortina elétrica do Teto Solar Panorâmico
F16	15 A	Luzes diurnas

* Conforme versão ou país.

Tabela de fusíveis*

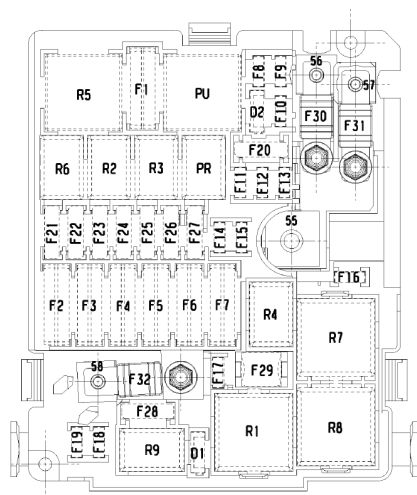
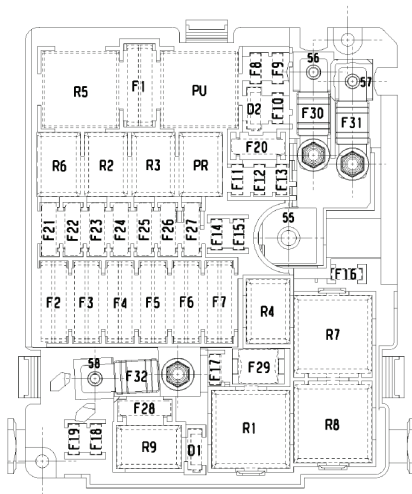

Fusível N.º	Intensidade	Funções
F17	5 A	Diagnóstico do relé principal
F18	10 A	Farol alto direito
F19	10 A	Farol alto esquerdo
F20	30 A	Injetores, bobinas de ignição, bomba de combustível
F21	30 A	Motor de partida
F22	40 A	Reserva
F23	30 A	Sistema ABS (bomba)
F24	20 A	Sistema ABS (Eletroválvulas e Calculador).
F25	40 A	Desembaçador do vidro traseiro
F26	15 A	Calculador caixa automática
F27	25 A	Alimentação caixa de serviços inteligente
F28	30 A	Não utilizado
F29	40 A	Limpa vidros dianteiro (velocidade baixa e alta)
F30	40 A	Relé da bomba a vácuo (1.6 16V caixa automática)
F31	80 A	Não utilizado.
F32	80 A	Direção assistida

* Conforme versão ou país.

Bateria 12 V

Instruções para recarregar a sua bateria descarregada ou para efetuar a partida do motor utilizando outra bateria.

Acesso a bateria

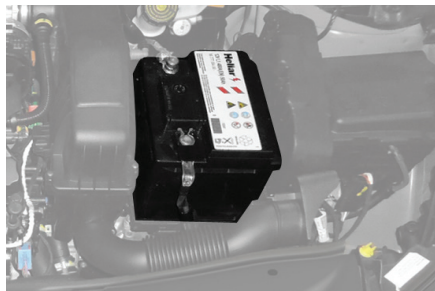

A bateria encontra-se situada sob o capô motor. Para acessar a mesma:

- ☞ abra o capô com o comando interior e, em seguida, acione o comando exterior,
- ☞ fixe a vareta de fixação do capô,
- ☞ Eleve a tampa plástica do borne (+), para acessar o terminal,
- ☞ desencaixe a tampa do protetor do calculador motor para retirar a bateria, se necessário.

Procedimento para retirada da bateria

- ☞ Desconecte os terminais da bateria, começando pelo negativo (-).
- ☞ Para desmontar a bateria, o mais fácil é desmontar primeiro o protetor do Calculador do Motor,
- ☞ Para desmontar o protetor, basta destravar as duas presilhas existentes na parte superior, próximo da bateria,
- ☞ Depois das presilhas soltas, retirar o protetor sempre na direção vertical.
- ☞ Sem o protetor do Calculador do Motor, verificar que existe uma pequena trava ao lado do Suporte da Bateria,
- ☞ Empurrar a parte inferior da trava na direção da bateria, liberando-a,
- ☞ Com a trava em posição de "destravada", empurrá-la pra cima.

OBSERVAÇÃO: Não deixar a trava se soltar do conjunto, empurrar apenas o suficiente para ela sair do alojamento.

- ☞ Com a bateria destravada, fazer movimentações para o lado, até que ela se solte do Suporte da Bateria

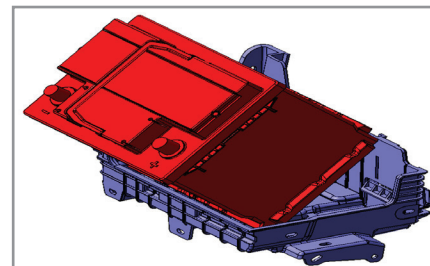
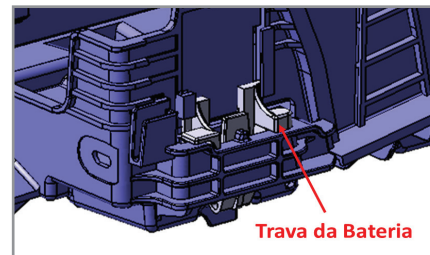
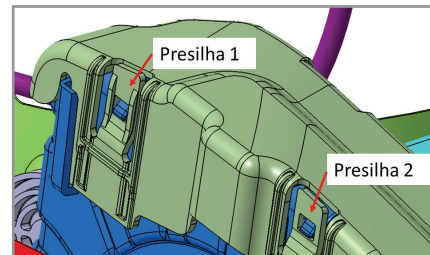

Antes de desligar

Antes de desligar a bateria, aguarde 2 minutos após o corte da ignição.

Feche os vidros e as portas antes de desligar a bateria.

Desligar os cabos

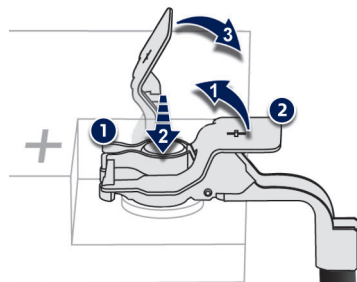

- ☞ Eleve o manípulo de bloqueio 2 ao máximo.
- ☞ Suspenda a braçadeira 1 aberta.

! Não force o manípulo, pois se a braçadeira estiver posicionada incorretamente, o bloqueio é impossível; recomece o procedimento.

Procedimento para montagem da bateria

- ☞ Para montagem, descer a bateria na direção vertical sobre o suporte conforme a figura ao lado. Se a bateria não chegar por completa até o fundo, aplicar uma força sobre a bateria até se ouvir um "click".

- ☞ Com a trava em posição de "destravada", empurrá-la para baixo até que ela chegue ao ponto máximo de deslocamento.
- ☞ A figura mostra como deverá ficar a trava na posição de "travada" dentro do conjunto. Não esquecer de verificar se a bateria está na posição ideal, totalmente acoplada ao fundo do Suporte

- ☞ Montar o protetor do Calculador do Motor na posição vertical, até o travamento das presilhas existentes na parte superior.

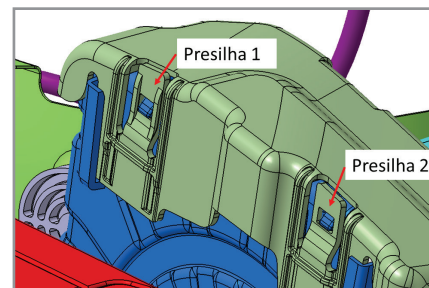
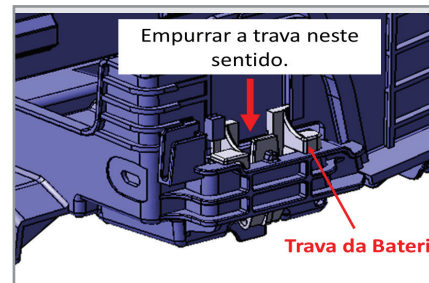
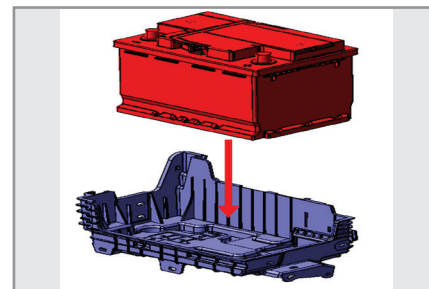

7

Ligar os cabos

- ☞ Posicione a braçadeira 1 do cabo aberta no terminal (+) da bateria.
- ☞ Pressione verticalmente a braçadeira 1 para a posicionar corretamente contra a bateria.
- ☞ Bloqueie a braçadeira, afastando a argola de posicionamento e baixando o manípulo 2.

Após voltar a ligar

Depois de qualquer nova ligação da bateria, ligue a ignição e aguarde 1 minuto antes da partida, para permitir a inicialização dos sistemas eletrônicos. No entanto, se após esta operação existirem ligeiras oscilações no funcionamento do motor, consulte a rede de concessionárias PEUGEOT.

Consultando o respectivo capítulo, deverá ser reinicializado:

- a chave de telecomando,
- o sistema de navegação integrado GPS.

i Aconselhamos, durante uma parada prolongada para além de um mês, a desligar a bateria.

Efetuar a partida utilizando outra bateria

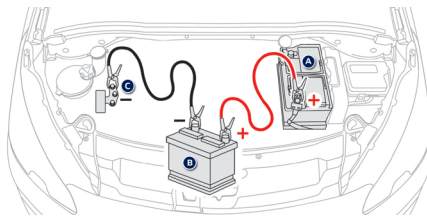

- ☞ Ligue o cabo vermelho ao borne (+) da bateria avariada **A** e, em seguida, ao borne (+) da bateria auxiliar **B**.
- ☞ Ligue uma extremidade do cabo verde ou preto ao borne (-) da bateria auxiliar **B**.
- ☞ Ligue a outra extremidade do cabo verde ou preto no ponto de massa **C** do seu veículo (suporte motor).
- ☞ Acione o motor de partida, deixe funcionar o motor.
- ☞ Aguarde o regresso a marcha lenta e desligue os cabos.

Recarregar a bateria com um carregador de bateria

- ☞ Desligue a bateria do veículo.
- ☞ Respeite as instruções de utilização fornecidas pelo fabricante do carregador.
- ☞ Ligue novamente começando pelo borne (-).
- ☞ Verifique a limpeza dos bornes e dos terminais. Se estiverem cobertos com sulfato (resíduo esbranquiçado ou esverdeado), devem ser desmontados e limpos

! Não inverta as polaridades e utilize apenas um carregador de 12 V. Não desligue os terminais com o motor em funcionamento. Não recarregue as baterias sem ter desligado os terminais. Não empurre o veículo para proceder a partida do motor, caso tenha uma caixa automática.

♻️ As baterias possuem substâncias nocivas, tais como o ácido sulfúrico e o chumbo. Devem ser eliminadas conforme os requisitos legais e não devem ser, em caso algum, eliminadas juntamente com o lixo doméstico. Entregue as pilhas e as baterias usadas num ponto de recolhimento especial.

Modo economia de energia

Sistema que gere a duração de certas funções para preservar uma carga suficiente da bateria. Depois da parada do motor, são ainda utilizáveis, por um período acumulado máximo de cerca de trinta minutos, funções como o sistema áudio e a telemática, os limpa-vidros, as faróis baixos, as luzes de teto, etc.

Ativação do modo

Após esse período, uma mensagem de ativação do modo economia de energia aparece na tela e as funções ativas são postas em suspenso. Se uma comunicação telefônica tiver sido iniciada ao mesmo tempo, esta será mantida durante cerca de 10 minutos com o kit mãos-livres do seu rádio.

Desativação do modo

Essas funções serão reativadas automaticamente na próxima utilização do veículo.

- ☞ Para reativar imediatamente estas funções, efetue a partida do motor e deixe-o funcionar durante pelo menos cinco minutos.

! Uma bateria descarregada não permite a partida do motor (ver parágrafo correspondente).

Substituir uma palheta do limpa-vidros



Antes de proceder a desmontagem de uma palheta dianteira

- ☞ No minuto após desligar a ignição, acione o comando do limpa-vidros para posicionar as palhetas no centro do para-brisas.

Desmontagem

- ☞ Eleve o braço correspondente.
- ☞ Desencaixe a palheta e retire-a.

Montagem

- ☞ Verifique a dimensão da palheta, pois a palheta mais curta deverá ser montada do lado do passageiro
- ☞ Instale a nova palheta no lugar correspondente e fixe-a.
- ☞ Rebata o braço com cuidado.

Após a montagem de uma palheta dianteira

- ☞ Ligue a ignição.
- ☞ Acione novamente o comando do limpa-vidros para arrumar as palhetas.

Reboque do veículo

Instruções para fazer rebocar o seu veículo ou rebocar outro veículo com um dispositivo mecânico removível.

/ Instruções gerais

É aconselhável, sempre, utilizar caminhão guincho para rebocar o veículo.

Desta forma, o veículo poderá ser transportado apoiado em plataformas específicas sobre o próprio caminhão-guincho.

Respeite a legislação de trânsito vigente sobre procedimentos de reboque.

Certifique-se de que o peso do veículo trator é superior ao peso do veículo rebocado.

O condutor deve permanecer no volante do veículo rebocado.

A circulação em uma auto-estrada ou uma via rápida, é proibida durante o reboque.

Durante o reboque com as quatro rodas no solo, utilize sempre uma barra de reboque homologada; cordas e correias são proibidas.

Durante um reboque com o motor desligado, deixa de existir assistência de frenagem e de direção.

Nos casos seguintes, contate um profissional para efetuar o reboque:

- veículo avariado na auto-estrada ou em via rápida,
- impossibilidade de colocar a caixa de marchas em ponto morto, de desbloquear a direção, de desativar o freio de estacionamento,
- ausência de barra de reboque homologada...

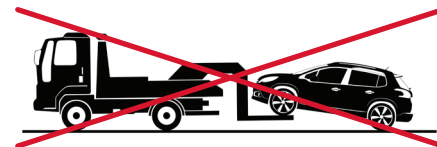
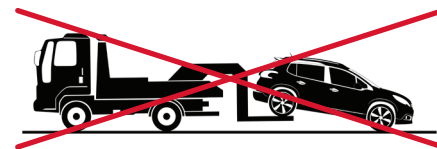
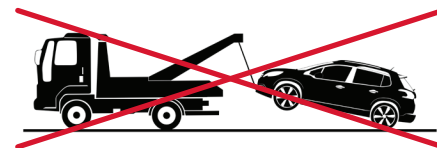

Acesso as ferramentas

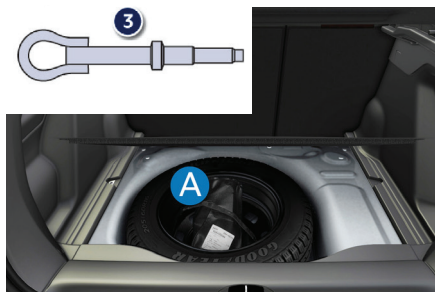

O gancho de reboque **3** encontra-se instalado no porta-malas, dentro da bolsa de ferramentas **A**, sob o tapete.

Para acessar:

- ☞ abra o porta-malas,
- ☞ levante o tapete
- ☞ retire o gancho de reboque da bolsa de ferramentas.

i Coloque a alavanca de marchas em ponto morto (posição **N** para a caixa automática).

O não respeito desta instrução pode dar origem a deterioração de determinados componentes (freios, transmissão...) e a ausência de assistência a frenagem durante a partida do motor.

Rebocar o seu veículo



- ☞ No para-choque dianteiro, libere a tampa exercendo pressão na sua parte inferior.
- ☞ Aperte o gancho de reboque até o batente.
- ☞ Instale a barra de reboque.
- ☞ Desbloqueie a direção, rodando a chave da ignição para posição 2 (Contato) e desengrene o freio de estacionamento.
- ☞ Acione o sinal de emergência nos dois veículos.
- ☞ Efetue a saída com cuidado e circule lentamente numa curta distância.

Engate de um reboque*



! Seu veículo foi projetado para o transporte de pessoas e de bagagens mas pode ser também utilizado para puxar um reboque. Em caso de dúvidas, entre em contato com a rede de concessionárias PEUGEOT.

i A condução com reboque submete o veículo trator a solicitações mais significativas e exige do condutor uma atenção particular.

Conselhos de condução

Distribuição das cargas:

☞ Distribua a carga no reboque para que os objetos mais pesados fiquem o mais perto possível do eixo e o peso sobre a lança se aproxime do máximo autorizado, sem o ultrapassar.

A densidade do ar diminui com a altitude, reduzindo dessa forma o desempenho do motor. É preciso reduzir a carga máxima rebocável 10 % por cada 1 000 m de altitude.

Consulte o capítulo "Características técnicas" para conhecer os pesos e as cargas rebocáveis em função do seu veículo.

Vento lateral

☞ Tenha em consideração o aumento da sensibilidade ao vento.

Pneus

☞ Verifique a pressão dos pneus do veículo trator e do reboque respeitando as pressões recomendadas.

Iluminação

☞ Verifique a sinalização elétrica do reboque.

Arrefecimento

Rebocar numa subida aumenta a temperatura do líquido de arrefecimento.

Uma vez que o ventilador é acionado eletricamente, a sua capacidade de arrefecimento não depende do regime do motor.

☞ Para diminuir o regime do motor, reduza a velocidade.

A carga máxima rebocável numa subida prolongada depende da inclinação e da temperatura exterior.

Em qualquer caso, preste atenção à temperatura do líquido de arrefecimento.



☞ Se a luz de alerta e a luz indicadora **STOP** se acenderem, pare o veículo e desligue o motor assim que possível.

Freios

Durante um reboque, a distância de frenagem aumenta.

Para limitar o aquecimento dos freios, principalmente em descidas tipo montanha, é recomendada a utilização do freio motor.

* Conforme versão ou país.

Pontos de fixação de um engate de reboque

Existem pontos de fixação **A** indicados para a fixação do engate nas longarinas traseiras.

Estes pontos estão cobertos por um selo de proteção, e são facilmente detectados com auxílio de uma chave de fenda. Utilize estes pontos para a fixação.

Para instalação do engate, é necessário utilizar uma porca gaiola que se encaixa na furação existente, permitindo a fixação do engate na carroceria.

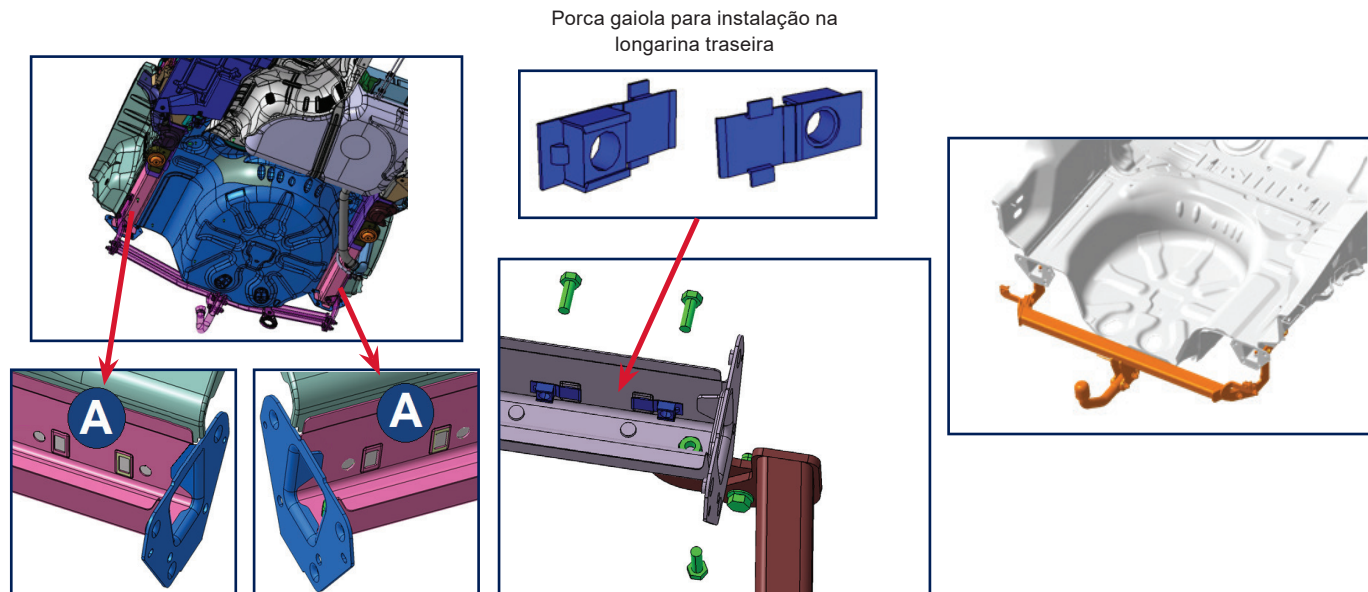

7

Instalação das barras de teto

Para instalar barras de teto transversais, respeite o seu posicionamento identificado por marcas situadas sob as barras longitudinais.

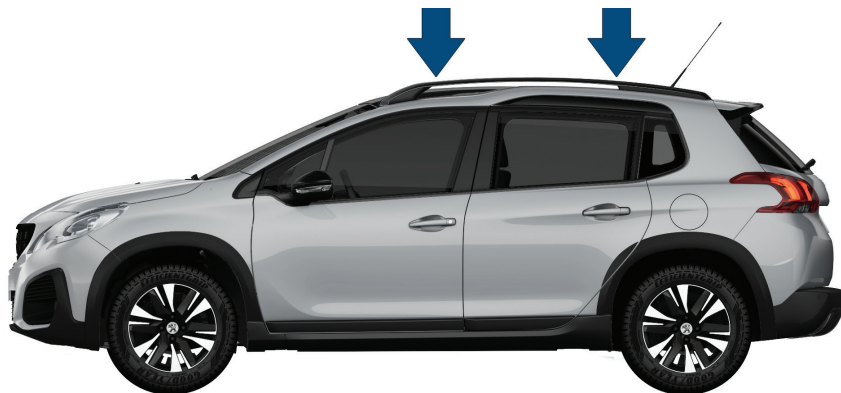

i Peso máximo autorizado no porta-bagagens de teto, para uma altura de carregamento que não ultrapasse os 40 cm (exceto para o suporte de bicicletas): **65 kg**.

Se a altura ultrapassar os 40 cm, adaptar a velocidade do veículo em função do perfil da estrada, no sentido de não provocar danos nas barras do teto e nas fixações do mesmo.

Informe-se sobre as legislações nacionais para poder respeitar a regulamentação do transporte de objetos mais longos que o veículo.

! Utilize os acessórios homologados pela PEUGEOT respeitando as instruções de montagem do fabricante, sob pena de danificar a carroçaria (deformação, riscos, ...).

Para transportar carga no teto, é necessário equipá-lo com barras transversais.

As barras longitudinais de teto não são desmontáveis.

Acessórios

É proposta, pela rede de concessionárias PEUGEOT, uma vasta gama de acessórios e de peças originais.

Estes acessórios e peças são testados e aprovados tanto em confiabilidade como em segurança.

Todos eles se encontram adaptados ao seu veículo e beneficiam da referência e garantia PEUGEOT.

A PEUGEOT se reserva no direito de alterar a oferta dos acessórios sem que haja a necessidade de prévio aviso aos clientes.

Para conhecer a lista de acessórios disponíveis acesse :

www.peugeot.com.br

! A instalação de um equipamento ou de um acessório elétrico não referenciado pela PEUGEOT, pode levar a uma pane do sistema eletrônico do seu veículo.

! Dependendo da versão ou modelo, o seu veículo pode não estar equipado com protetor de carter. Consulte a Rede de Concessionários PEUGEOT para a necessidade de instalar este acessório.

Capô

Abertura

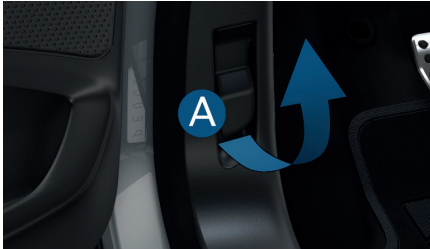

- ☞ Abrir a porta esquerda dianteira.
- ☞ Puxe o comando interior **A**, situado do lado esquerdo sob o painel de bordo.

! Por motivos de segurança, não é possível acionar a alavanca de abertura do capô com a porta do motorista fechada.

i Com o motor quente, manipular com precaução o comando exterior e a vareta do capô (risco de queimadura).



- ☞ Levante o comando **B** e suspenda o capô.



- ☞ Solte a vareta **C** do seu lugar.
- ☞ Fixar a vareta no entalhe para manter o capô aberto.

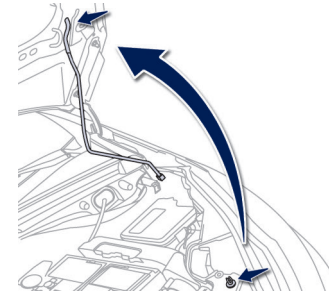

Fechamento

- ☞ Retire a vareta do entalhe de fixação.
- ☞ Reponha a vareta no respectivo lugar.
- ☞ Soltar o capô de uma altura de aproximadamente 20cm.
- ☞ Não pressionar o capô com as mãos, pois existe risco de deformação.
- ☞ Puxe o capô para verificar se o travamento se processou corretamente.

! O motoventilador pode entrar em funcionamento, mesmo depois do motor parar. Tenha cuidado para que a hélice não toque em objetos nem em vestuário.



8

Motor 1.6 16V Flex Start*

Estes motores permitem verificar o nível de diferentes líquidos e substituir determinados elementos.

1. Reservatório do lava-vidros.
2. Reservatório do líquido de arrefecimento.
3. Abastecimento de óleo do motor.
4. Vareta de óleo do motor.
5. Filtro de ar.
6. Bateria
7. Reservatório do líquido de freio.
8. Protetor do calculador motor.
9. Caixa de fusíveis.

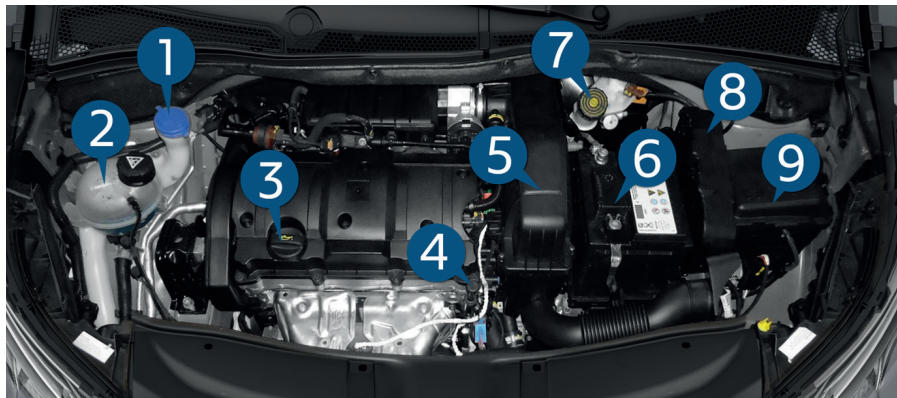

Sistema Flex Start

O Sistema de partida a frio **FLEX START** utiliza uma nova tecnologia que dispensa a utilização do reservatório adicional de partida a frio. Este sistema entra em funcionamento, sempre que o veículo estiver abastecido com mais de 85% de Etanol (álcool) e a temperatura do motor for menor que 18°C.

Quando necessário, este sistema utiliza o pré-aquecimento do Etanol, antes da partida do motor, eventualmente durante a partida, podendo ficar ativo, algum tempo, mesmo após a partida.

Ao efetuar a abertura da porta do motorista, se as condições acima forem verificadas, o sistema inicia o pré-aquecimento do Etanol. A luz indicadora de aquecimento não acende. Ao ligar a chave de ignição, uma luz indicadora acende no painel, indicando quando necessário, o pré-aquecimento do combustível.

Enquanto esta luz indicadora estiver acesa, o arranque estará inibido. Após a luz indicadora apagar, a partida do motor é liberada.



Pré-aquecimento sistema Flex Start

Espere que se apague antes de acionar a partida.

* Conforme versão ou país.

Motor 1.6 16V Turbo THP Flex*

Estes motores permitem verificar o nível de diferentes líquidos e substituir determinados elementos.

1. Reservatório do lava-vidros.
2. Reservatório do líquido de arrefecimento.
3. Vareta de óleo do motor.
4. Abastecimento de óleo do motor.
5. Filtro de ar.
6. Bateria
7. Reservatório do líquido de freio.
8. Protetor do computador motor
9. Caixa de fusíveis.

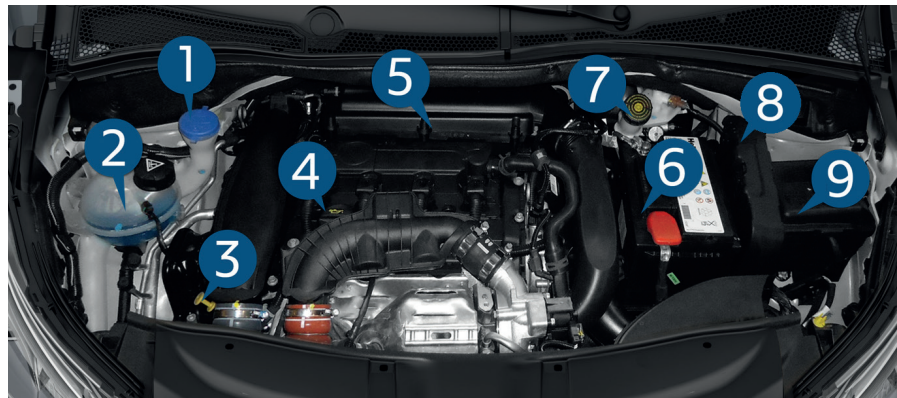

! Quando a temperatura ambiente externa for inferior a +5°C, não recomendamos a utilização de 100% etanol (sem mistura com qualquer tipo de gasolina). No caso de utilização de 100% de etanol em temperaturas inferiores a +5°C, o veículo deverá ser utilizado por um período de 10-15 minutos e/ou 05 quilómetros percorridos, sem desligar o motor, para que se atinja a temperatura normal de funcionamento.

! A tecnologia Flex Fuel do motor THP Flex elimina a necessidade de um sistema de partida a frio adicional (reservatório auxiliar de gasolina) através do aumento da pressão de injeção nesta fase de funcionamento do motor. Durante a partida a frio, um ruído de funcionamento poderá ocorrer por até 3 minutos, tempo necessário para o aquecimento do sistema. Este ruído é normal ao sistema e não há a necessidade de preocupações.

8

* Conforme versão ou país.

Reservatório de combustível

Capacidade do reservatório: cerca de 55 litros.

Nível mínimo de combustível



Quando o nível mínimo do combustível for atingido, esta luz indicadora acende no painel de instrumentos. Após o primeiro acendimento, restam **cerca de 50**

km de autonomia.

Proceda imperativamente a um complemento de combustível para evitar qualquer avaria.

Enchimento

Os complementos de combustível deverão ser superiores a 10 litros para serem levados em consideração pela sonda de combustível.

I Enquanto a tampa não for colocada no tanque, a chave não pode ser retirada da fechadura.

Ao abrir a tampa, pode-se ouvir um ruído de aspiração de ar. Esta depressão, que é normal, é provocada pela estanqueidade do circuito de combustível.

Abastecimento

Uma etiqueta, colada no interior da tampa, indica o tipo de combustível a utilizar em função da sua motorização.

Para realizar o abastecimento com total segurança:

- ☞ desligue **obrigatoriamente** o motor,
- ☞ abra o protetor da tampa do reservatório de combustível **1**,
- ☞ introduza a chave na tampa **2** e, em seguida, gire para a esquerda,
- ☞ retire a tampa e pendure-a na garra situada na parte interna do protetor da tampa,
- ☞ encha o reservatório, mas **não insista além do 3º corte da pistola**; isso poderá ocasionar um mau funcionamento.

Uma vez terminado o abastecimento:

- ☞ coloque novamente o tampa no lugar adequado **3**,
- ☞ gire a chave para a direita e, em seguida, retire-a da tampa,
- ☞ feche novamente a proteção da tampa.

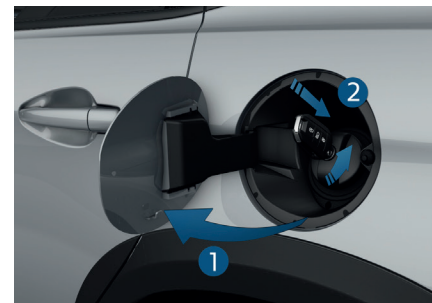

Motores Flex - Informações importantes

Os motores flex são compatíveis com todos os tipos de gasolina sem chumbo (tipo C) que respeitem a resolução 40/2013 da ANP ou regulamentação vigente, etanol (álcool etílico hidratado) que respeitem a resolução 19/2015 da ANP ou regulamentação vigente à venda ou a mistura de ambos em qualquer proporção à venda nos postos de combustíveis do Brasil.

O sistema de injeção eletrônica regula automaticamente, através de sensores, o funcionamento do motor em função da mistura de combustível utilizado. É recomendável um abastecimento mínimo de 10 litros, para que o sistema reconheça adequadamente o combustível utilizado.

I Apenas é autorizada a utilização de aditivos combustíveis de gasolina homologados pela PSA que respeitem a norma B71 5001.

Motores Flex - Abastecimento

Com o objetivo de garantir o perfeito funcionamento do seu veículo, o sistema de injeção FLEX FUEL precisa reconhecer o combustível que está no tanque (Etanol, Gasolina ou a mistura de ambos em qualquer proporção), principalmente na troca do combustível predominante (de etanol para gasolina ou vice-versa).

Para que isto ocorra, algumas recomendações devem ser seguidas:

- ☞ Realizar o abastecimento sempre com o motor desligado;
- ☞ Realizar os abastecimentos com o motor aquecido. Caso o motor esteja frio, utilizar o veículo por 5 minutos antes de abastecer;
- ☞ Após o abastecimento, recomenda-se uma rodagem de 10 minutos ou 5 quilômetros (sem acelerações e desacelerações bruscas), para concluir o reconhecimento do novo combustível pelo sistema de injeção FLEX FUEL;
- ☞ Ao ligar o veículo após o abastecimento, evite desligar o motor logo em seguida;

Motor 1.6 16V Flex Start*

O Sistema de partida a frio **FLEX START** utiliza uma nova tecnologia que dispensa a utilização do reservatório adicional de partida a frio. Este sistema entra em funcionamento, sempre que o veículo estiver abastecido com mais de 85% de Etanol (álcool) e a temperatura do motor for menor que 18°C.

Motor 1.6 16V Turbo THP Flex*

Quando a temperatura ambiente externa for inferior a +5°C, não recomendamos a utilização de 100% etanol (sem mistura com qualquer tipo de gasolina). No caso de utilização de 100% de etanol em temperaturas inferiores a +5°C, o veículo deverá ser utilizado por um período de 10-15 minutos e/ou 05 quilômetros percorridos, sem desligar o motor, para que se atinja a temperatura normal de funcionamento.

* Conforme versão ou país.

Verificação dos níveis

Verifique com regularidade todos estes níveis e efetue a reposição do nível se necessário, exceto indicação em contrário. Em caso de baixa importante de um nível, solicite a verificação do circuito correspondente pela rede PEUGEOT.

! Durante as intervenções no capô, preste atenção, porque determinadas zonas do motor podem estar extremamente quentes (risco de queimadura).

Nível de óleo do motor



A verificação é efetuada quer com o indicador de nível de óleo no painel de instrumentos, ao ligar a ignição, para os veículos equipados com sonda elétrica, ou com a vareta manual.

Para garantir a confiabilidade da medição, o seu veículo deverá encontrar-se estacionado em solo horizontal, com o motor desligado há mais de 30 minutos.

É normal que sejam necessárias reposições do nível de óleo entre duas revisões (ou mudanças de óleo). A PEUGEOT recomenda um controle, com abastecimento, se necessário, a cada 5.000 km.

Mudança de óleo do motor

Consulte o plano de manutenção do fabricante para conhecer a periodicidade desta operação. Para preservar a confiabilidade dos motores e dispositivos antipoluição, nunca utilize aditivo no óleo do motor.

Verificação com a sonda manual

A localização da sonda manual é ilustrada no esquema da parte inferior do capô do motor correspondente.

- ☞ Pegue na vareta pela extremidade colorida e libere-a completamente.
- ☞ Limpe a vareta da sonda com um pano limpo e sem pelo.
- ☞ Introduza a vareta no orifício, até ao batente e, em seguida, retire-a novamente para efetuar um controle visual: o nível correto deverá situar-se entre as marcas **A** e **B**.

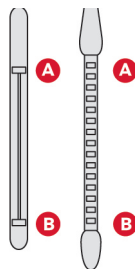

2 marcas de nível na vareta:

- **A** = maxi; nunca ultrapassar este nível (risco de danos do motor),

- **B** = mini; complete o nível pelo bocal de enchimento de óleo, com o tipo de óleo especificado para o seu motor.

Complemento de óleo do motor

A localização do orifício de enchimento para o óleo do motor é ilustrada no esquema da parte inferior do capô do motor correspondente.

- ☞ Desaperte a tampa do reservatório para acessar o orifício de enchimento.
- ☞ Coloque o óleo em pequenas quantidades, evitando derramamento sobre os elementos do motor (risco de incêndio).
- ☞ Aguarde alguns minutos antes de proceder a uma verificação do nível com a vareta manual.
- ☞ Complete o nível, se necessário.
- ☞ Após verificação do nível, volte a apertar com cuidado a tampa do reservatório e coloque novamente a vareta no respectivo lugar.

i Após uma reposição do nível de óleo, a verificação feita após ligar a ignição, com o indicador do nível do óleo no painel de instrumentos, não é válida nos 30 minutos posteriores à reposição.

Nível do líquido de arrefecimento



O nível deste líquido deve situar-se próximo da marca "MAXI" sem a ultrapassá-la.

Quando o motor estiver quente, a temperatura deste líquido é regulada pelo motoventilador.

Além disso, estando o circuito de arrefecimento sob pressão, esperar pelo menos uma hora depois da parada do motor para efetuar uma intervenção. Para evitar qualquer risco de queimadura, desaperte o tampão em duas voltas para fazer baixar a pressão. Quando assim for, retire o tampão e complete o nível.

Verifique regularmente o nível do líquido de arrefecimento em função da utilização do seu veículo (a cada 5 000 km / 3 meses); reponha o líquido de arrefecimento, caso seja necessário, com um líquido recomendado pelo fabricante. É normal um abastecimento deste líquido entre duas revisões.

Mudança de líquido do circuito

Este líquido não necessita de nenhuma renovação.

! O eletroventilador pode entrar em funcionamento, mesmo depois do motor parar. Tenha cuidado que a hélice não toque em objetos nem em vestuário.

! O controle e o abastecimento devem ser feitos, imediatamente, com o motor frio. Um nível insuficiente de líquido de arrefecimento pode causar danos significativos no seu motor.

i Quando a temperatura exterior for elevada, é aconselhável que deixe o motor em funcionamento durante 1 a 2 minutos após a parada do veículo para facilitar o seu arrefecimento.

i Funcionamento do eletroventilador: o eletroventilador pode permanecer funcionando por algum tempo para o arrefecimento do motor, sendo normal o ruído do seu funcionamento.

Nível do líquido do lava-vidros



Em condições de inverno, recomenda-se a utilização de líquido à base de álcool etílico ou de metanol.

Características do líquido

Para garantir uma limpeza otimizada e evitar o gelo, o nivelamento ou a substituição deste líquido não deve efetuar-se com água.

Nível do líquido de freios



O nível deste líquido deve situar-se próximo da marca "MAXI". Caso contrário, verifique o desgaste das pastilhas de freio.

Mudança de óleo do circuito

Consulte o plano de manutenção do fabricante para conhecer a periodicidade desta operação.

Características do líquido

Este líquido deve estar em conformidade com as recomendações do fabricante.

Controles*

Exceto indicação contrária, controle estes elementos, conforme o livro de manutenção e em função da sua motorização. Caso contrário, mande controlá-lo pela rede de concessionárias PEUGEOT.

Bateria de 12 V



A bateria não necessita de manutenção. Todavia, verifique regularmente o aperto dos terminais aparafusados (para as versões sem abraçadeira rápida) e o estado de limpeza das ligações.

Para mais informações e precauções a tomar antes de uma operação na **bateria de 12 V**, consulte a seção correspondente.

Filtro de ar e filtro do habitáculo



Consulte o plano de manutenção do fabricante para conhecer a periodicidade de substituição destes elementos.

Em função do meio ambiente (atmosfera poluída...) e da utilização do veículo (condução urbana...), **substitua, se necessário, com uma frequência duas vezes superior.**

Um filtro de habitáculo obstruído pode deteriorar o desempenho do sistema de ar condicionado e gerar odores desagradáveis.

Filtro de óleo



Substitua o filtro de óleo a cada mudança de óleo do motor. Consulte o plano de manutenção do fabricante para conhecer a periodicidade de substituição deste elemento.

Caixa de marchas manual



A caixa de marchas não tem manutenção (ausência de troca de óleo). Consultar o manual de manutenção para conhecer a periodicidade de verificação deste elemento.

Caixa de marchas automática



A caixa de marchas não tem manutenção (ausência de troca de óleo). Consultar o manual de manutenção para conhecer a periodicidade de verificação deste elemento.

Freio de estacionamento



Um curso muito longo do freio de estacionamento ou a constatação de perda de eficácia deste sistema impõe a regulagem mesmo entre revisões.

A verificação deste sistema deve ser efetuado pela rede PEUGEOT.

Pastilhas de freio



O desgaste dos freios depende do tipo de condução, em particular para os veículos utilizados na cidade e em curtas distâncias.

Pode ser necessário inspecionar o estado dos freios, mesmo entre as revisões do veículo.

A redução do nível de líquido dos freios indica o desgaste das pastilhas de freio.

Desgaste dos discos de freio



Para obter informações relativas à verificação do nível de desgaste dos discos de freio, consulte a rede PEUGEOT.

* Conforme versão ou país.

Informações importantes

! Evitar qualquer contato prolongado de óleo e de líquidos usados com a pele. A maioria destes líquidos são nocivos para a saúde, por vezes até corrosivos.

☘ Não jogue o óleo e os líquidos usados nos canos de esgoto ou no solo. Coloque o óleo usado nos recipientes destinados a esse fim na rede de concessionárias PEUGEOT.

! Utilize apenas produtos recomendados pela PEUGEOT ou produtos de qualidade e características equivalentes. Para otimizar o funcionamento de elementos tão importantes como o circuito de frenagem, a PEUGEOT seleciona e propõe produtos específicos. Depois da lavagem do veículo, pode formar-se umidade ou, em condições de Inverno, gelo nos discos e pastilhas de freios: a eficácia de frenagem pode diminuir. Efetue algumas manobras de frenagem para secar e descongelar os freios.

i Se pretende deixar seu veículo estacionado por semanas, recomenda-se manter o câmbio engrenado (1ª marcha ou Ré para câmbio manual) e com os freios e o freio de estacionamento liberados, **desde que esteja em superfície plana/terreno plano**

Recomenda-se, ainda, quando houver a lavagem ou limpeza das rodas, que o veículo rode por alguns minutos antes de estacionar para promover a secagem suficiente dos freios. Esta prática pode reduzir os efeitos da corrosão dos discos, pastilhas e lonas do freio ao longo de sua utilização

! Quando realizar intervenções no compartimento motor, tenha atenção uma vez que determinadas zonas do motor poderão encontrar-se extremamente quentes (risco de queimadura).



Para não danificar os componentes elétricos do veículo, é expressamente **proibido** utilizar a lavagem a alta pressão no compartimento do motor.

Motorizações e Caixas de Marchas*		
MOTORES	1.6 16V FlexStart	1.6 THP Flex
CAIXA DE MARCHA	Automática 6 marchas	Automática 6 marchas
Cilindrada (cm ³)	1 587	1 598
Diâmetro x curso (mm)	78,5 x 82	77 x 85,8
Pot. máx: norma CE (CV)	115 / 118	166 / 173
Pot. máx: norma CE (kW)	85,2 / 86,6	123,8 / 127,5
Regime de pot. máx. (rpm)	5750 / 5750	6 000
Torque máx.: norma CE (Nm)	158 / 158	240 / 240
Regime de torque máx. (rpm)	4000 / 4750	1 400
Catalisador	Sim	Sim
Combustível	Gasolina/Etanol	Gasolina/Etanol
CAPACIDADES DE ÓLEO (em litros)		
Motor (com troca do filtro de óleo)	3,25	4,25
Caixa de câmbio - Ponte	5,5	2,0

* Conforme versão ou país.

Massas e Cargas (em kg)*		
MOTORES	1.6 THP Flex	1.6 16V FlexStart
CAIXA DE MARCHA	Automática 6 maarchas	Automática 6 maarchas
Massa em ordem de marcha (MODM)	1244	1251
Massa máx. tecnicamente admissível em carga (MTAC = MODM + Carga útil)	1644	1651
Carga Útil	400	400
Peso recomendado no eixo dianteiro	897	895
Peso recomendado no eixo traseiro	747	756
Peso total de circulação autorizado (MTRA) em inclinação 12%	1994	2001
Reboque com freio (no limite de MTRA) em inclinação 10% ou 12%	350	350
Reboque com freio** (**com relação de carga dentro dos limites de MTRA)	350	350
Reboque sem freio	350	350
Peso recomendado no ponto de engate	25	25

*Valores para modelo básico sem equipamentos opcionais.

Obs: Os valores de MTRA e de cargas rebocáveis indicadas são válidas para uma altitude máxima de 1 000 metros; a carga rebocável mencionada deve ser reduzida em 10 % por incrementos de 1 000 metros suplementares.

No caso de um veículo trator, é proibido ultrapassar a velocidade de 100 km/h (respeitar a legislação em vigor no país em utilização). Temperaturas externas elevadas (superiores a 37°C) podem levar a reduções de desempenhos do veículo, para proteção do motor. Limite a carga transportada.

Limites Máximos de Ruído para Controle de Poluição Sonora - dB(A)*		
MOTORES	1.6 16V FlexStart	1.6 THP Flex
CAIXA DE MARCHA	Automática 6 marchas	Automática 6 marchas
Valor para Fiscalização	83,00 dB	85,63 dB

Valores para Controle de Emissão de Poluentes- (CONAMA 18/1996)*		
MOTORES	1.6 16V FlexStart	1.6 THP Flex
CAIXA DE MARCHA	Automática 6 marchas	Automática 6 marchas
Rotação de marcha lenta (RPM)	750 (+150 / -50)	750 (+150 / -50)
Concentração de CO ₂ em marcha lenta (%)	< 0,2%	< 0,2%

Velocidades para troca de Marchas (NBR 6601)*
Conforme indicação do GSI "Indicador de Mudança de Marchas" no painel do veículo

*Valores para modelo básico sem equipamentos opcionais e conforme versão ou país.

Obs: Temperaturas externas elevadas (superiores a 37°C) podem levar a reduções de desempenhos do veículo. Para proteção do motor, limite a carga transportada.

Este veículo está em conformidade com a legislação vigente de controle da poluição sonora para veículos automotores.

Dimensões (em mm)*

*Valores para modelo básico sem equipamentos opcionais.

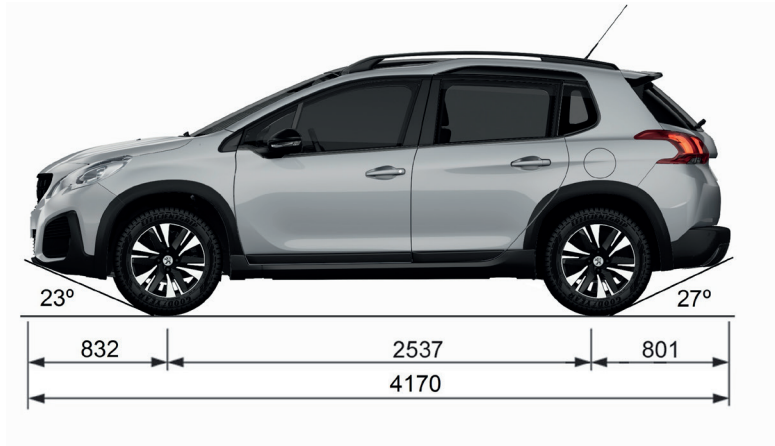

Elementos de identificação*

Diferentes dispositivos de marcação visíveis para a identificação e a busca do veículo.



A. Número do chassi na carroceria

Este número está gravado na carroceria sobre o suporte do amortecedor.

B. Número do chassi na travessa inferior do parabrisa (VIN).

D. Pneus/Pintura

Esta etiqueta, colada próximo da fechadura (coluna central) da porta dianteira do lado do condutor, indica:

- a pressão dos pneus em vazio, com carga e para menor consumo de combustível (ver tabela pag. seguinte), as dimensões dos pneus.
- a pressão do estepe.
- a referência da cor da pintura.

C. Etiqueta autodestrutiva, fixada na coluna da porta do passageiro, embaixo do assento do passageiro e no vão do motor, com o Número de Identificação Veicular (NIV ou VIN).

! Proibido cobrir, pintar, soldar, cortar, perfurar, alterar ou remover o Número de Identificação Veicular (NIV ou VIN)

i O controle da pressão de inflação dos pneus deve ser efetuado a frio, semanalmente.

🍀 Uma pressão de inflação insuficiente aumenta o consumo de combustível.

* Conforme versão ou país.

TABELA DE PRESSÃO DOS PNEUS (BAR/PSI) E PNEUS HOMOLOGADOS*						
			1.6 THP Flex		1.6 16V Flex Start	
Dimensão	Fabricante	Modelo	Eixo Dianteiro	Eixo Traseiro	Eixo Dianteiro	Eixo Traseiro
205/60 R16	Goodyear	Efficient Grip	2.0 / 29 (1)	2.0 / 29 (1)	2.0 / 29 (1)	2.0 / 29 (1)
			2.0 / 29 (2)	2.5 / 36 (2)	2.0 / 29 (2)	2.5 / 36 (2)
			2.5 / 36 (3)	2.5 / 36 (3)	2.5 / 36 (3)	2.5 / 36 (3)
Roda reserva 185/60 R15	Goodyear	Eagle Excellence	2.8 / 41			

(1) veículo em estado de funcionamento + condutor e 01 (um) passageiro.

(2) veículo em estado de funcionamento + condutor e 02 (dois) ou mais passageiros + bagagens.

(3) pressão de inflação orientada para a redução do consumo de combustível (Pode ocorrer uma degradação do nível de conforto, na capacidade de absorção de vibração e ruído dos pneus quando utilizada a pressão de consumo.)

9

* Conforme versão ou país.

Notas:

- 1) Recomenda-se verificar a pressão de inflação dos pneus semanalmente e com os mesmos próximos à temperatura ambiente (frios).
- 2) O estepe também deve ser calibrado periodicamente.
- 3) Respeitar a limitação de velocidade estipulada para o uso do estepe.
- 4) Pode ocorrer uma degradação do nível de conforto, na capacidade de absorção de vibração e ruído dos pneus quando utilizada a pressão de consumo.
- 5) A redução do consumo de combustível é diretamente impactada pela maneira como o veículo é conduzido. A condução "esportiva" eleva o consumo de combustível.
- 6) A utilização de pressões de inflação acima ou abaixo do especificado compromete a integridade dos pneus, sua durabilidade e aumenta o consumo de combustível.

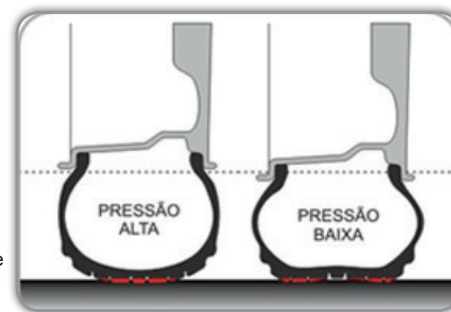

	<p>Pressão recomendada Tolerância de 3 PSI acima ou abaixo</p>	<p>Segurança Conforto Durabilidade Baixo consumo de combustível</p>	
	<p>Pressão temporariamente admissível Entre 3 a 7 PSI abaixo da pressão recomendada</p>	<p>Durabilidade reduzida do pneu em pelo menos 8.000 quilômetros</p>	
	<p>Pressão perigosa Entre 7 a 15 PSI abaixo da pressão recomendada</p> <p>Pressão de alto risco Abaixo de 15 PSI da pressão recomendada</p>	<p>Risco de explosão Forte aumento dos riscos: - Riscos de aquaplanagem - Riscos de desgaste nos ombros dos pneus - Aumento do consumo de combustível</p>	

7) Recomenda-se sempre substituir os pneus por modelos homologados neste manual para manutenção das prestações de segurança, conforto e consumo de combustível.



SISTEMA DE ÁUDIO

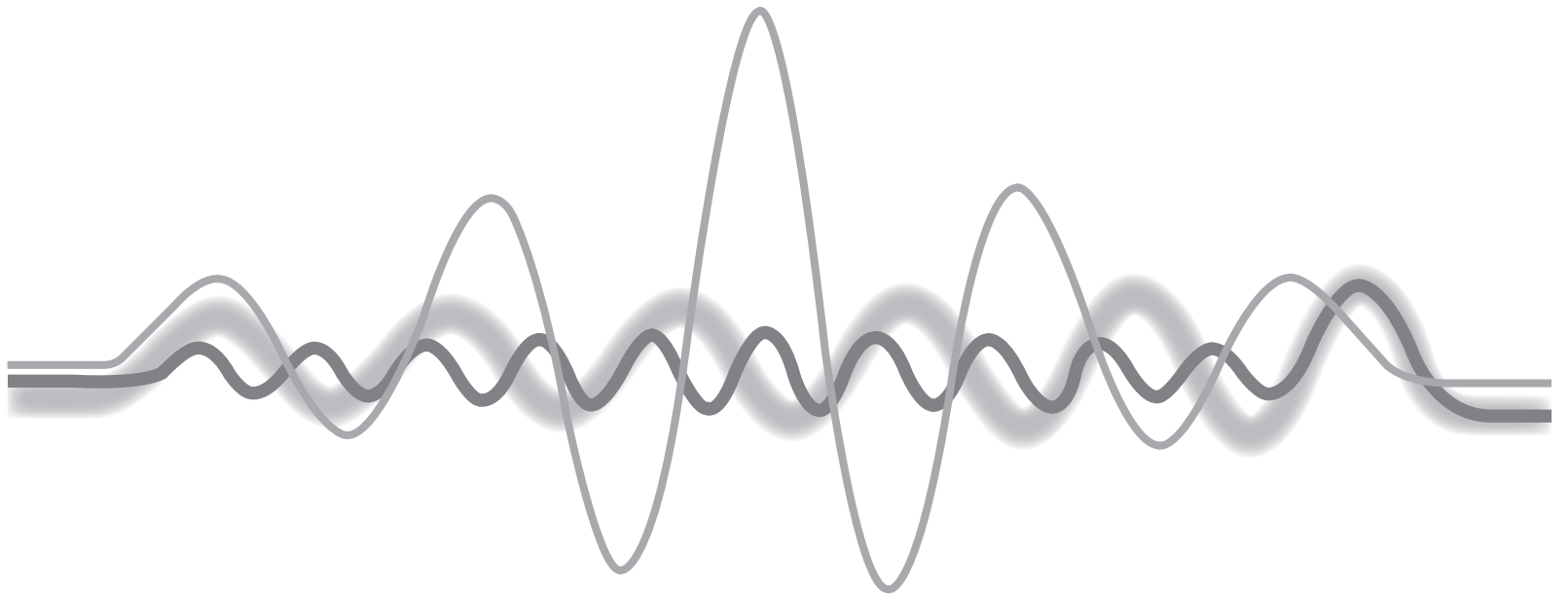

Peugeot Connect Radio com Apple CarPlay® e Android Auto®

Aplicações - Rádio multimídia - Telefone Bluetooth®



! Por motivos de segurança e porque necessitam de uma maior atenção por parte do condutor, as operações de emparelhamento do telefone Bluetooth® com o sistema mãos livres Bluetooth® do seu rádio, deverão ser efetuadas **com o veículo parado** e a ignição ligada.



02971-17-07979

Este equipamento opera em caráter secundário, isto é, não tem direito a proteção contra interferência prejudicial, mesmo de estações do mesmo tipo, e não pode causar interferência a sistemas operando em caráter primário.

	Índice
Primeiros passos	2
Comandos no volante	4
Comandos vocais	5
Menus	6
Aplicações	8
Conexão CarPlay	10
Conexão Android Auto	14
Rádio/Música	18
Telefone	28
Configurações	40
Questões frequentes	50

i As diferentes funções e regulagens descritas variam conforme a versão e a configuração do seu veículo.

i O sistema encontra-se protegido para funcionar apenas no seu veículo. A apresentação da mensagem **Modo Economia de Energia** assinala a iminência da colocação em modo de proteção de consumo de bateria do veículo.

Primeiros passos



Com o motor em funcionamento, uma pressão permite entrar no modo mudo.

Com a ignição desligada, uma pressão aciona o sistema.

Utilize a tecla MENU do lado esquerdo da tela ou pressionar com 3 dedos simultaneamente na tela táctil para ter acesso aos menus.

Pressionar a tecla ← para subir um nível.



A tela é de tipo "capacitivo".

Para efetuar a manutenção da tela, é recomendada a utilização de um pano macio não abrasivo (pano para limpar óculos) sem produtos adicionais.

Não utilizar objetos pontiagudos na tela. Não tocar na tela com as mãos molhadas.



Regulagem do volume sonoro.

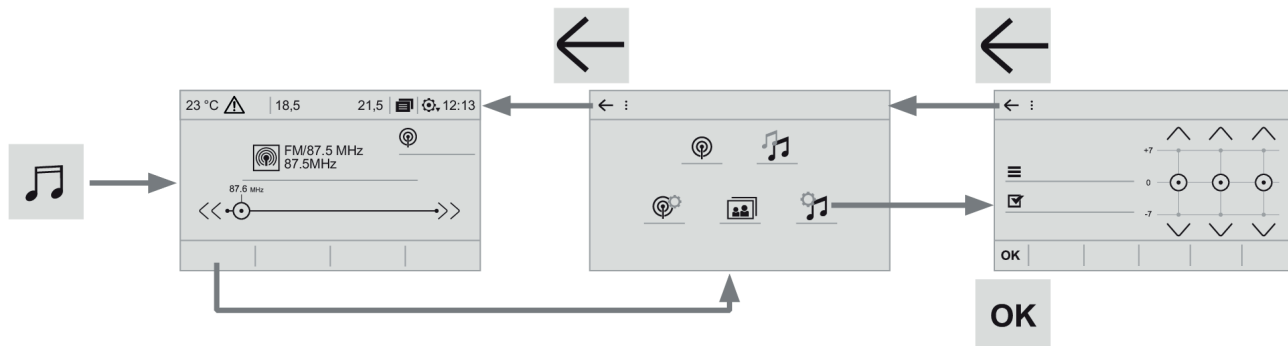

Algumas informações são apresentadas permanentemente na barra superior da tela táctil.

- Apresentação das informações de climatização e acesso direto ao menu correspondente (conforme versão).
- Acessar diretamente à escolha da fonte sonora, à lista das estações (ou dos títulos, conforme a fonte).
- Acesso às notificações de mensagens, aos e-mails. *
- Acessar às regulagens da tela táctil e do painel digital.

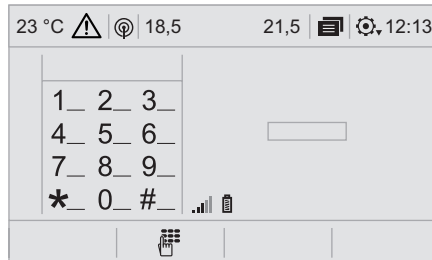

Seleção da fonte sonora (segundo a versão):

- Rádios FM / AM*.
- Pen Drive USB.
- Telefone ligado em [Bluetooth@]* e em difusão multimídia [Bluetooth@]* (streaming).
- CarPlay® ou Android Auto®, dependendo do telefone conectado a multimídia.



Através do menu "Configurações" é possível criar um perfil relativo a apenas uma pessoa ou a um grupo de pessoas que tenham pontos comuns, com a possibilidade de parametrizar várias regulagens e a aceitação das regulagens é efetuada automaticamente.

Em caso de muito calor, o volume sonoro pode ser limitado para preservar o sistema. Pode ser colocado em proteção (extinção completa da tela e do som) durante um período mínimo de 5 minutos. O regresso à situação inicial é efetuado quando a temperatura do habitáculo tiver baixado.

* Conforme o equipamento.

Comandos no volante*



Pressão: interrupção / retorno do som.



Aumento do volume.



Redução do volume.



Mudar de fonte sonora: rádio, USB, Bluetooth.

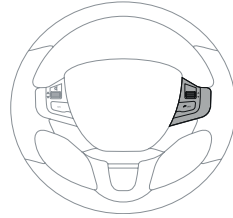

Rádio, rotação: acessar as estações memorizadas.

Rádio, pressão: validação de uma seleção; fora de seleção, acessar as memórias.

Multimídia, rotação: faixa anterior / seguinte.

Pressão: validação de uma seleção.



Telefone: atender o telefone.

Chamada em curso: acesso ao menu telefone (Desligar, Modo secreto, Modo mãos-livres).

Telefone, pressão contínua: recusar uma chamada recebida, desligar uma chamada em curso; durante uma chamada em curso, acesso ao menu telefone.

Rádio: exibir a lista das estações.

Multimídia: exibir a lista das faixas.

Rádio, pressão contínua: atualizar a lista das estações sintonizadas.

* Conforme o equipamento.

Comandos vocais*

Comandos no volante*



Através de uma pressão curta nesta tecla ative a função dos comandos vocais do seu smartphone.

Para que o reconhecimento vocal através do seu smartphone possa funcionar corretamente, é necessário que o mesmo esteja conectado via CarPlay®, Android Auto®, ou Bluetooth® (conforme modelo do smartphone)

! Os comandos vocais, com uma seleção de 4 idiomas (Inglês, Francês, Espanhol, Português do Brasil), são efetuados em correspondência com o idioma selecionado e parametrizado previamente no sistema.

Para alguns comandos vocais, existem alternativas de sinônimos.

Exemplo : Guiar para / Navegar para / Ir para / ...

! O bom funcionamento do reconhecimento vocal dependerá de uma boa conexão de dados do smartphone.

! Para garantir que os comandos vocais sejam sempre reconhecidos pelo sistema, aconselhamos que siga as seguintes sugestões:

- falar num tom de voz normal sem cortar as palavras, nem elevar a voz,
- antes de falar, aguardar sempre o "bip" (sinal sonoro),
- para um funcionamento ideal, é aconselhável que feche os vidros e ou teto para evitar qualquer perturbação externa (conforme a versão),
- antes de pronunciar os comandos vocais, solicitar aos outros passageiros que não falem.

* Conforme versão ou país.

Menus*

Veículo



Ativar, desativar, parametrizar certas funções do veículo.

Aplicações



Execute determinadas aplicações do smartphone conectado através de CarPlay® ou Android Auto®. O smartphone deve estar conectado via cabo na tomada USB. Verifique a compatibilidade com o seu smartphone. Acesso ao computador de bordo.

Navegação

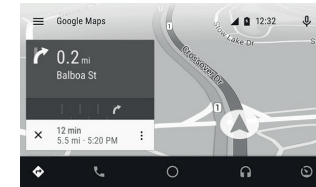

Aciona aplicativo de navegação (Waze ou Google Maps) quando um smartphone está conectado a entrada USB. Está sujeito à compatibilidade do Smartphone para realizar esta função.

IMPORTANTE: Os aplicativos requerem prévia instalação do Android Auto e Waze no Smartphone do cliente.

* Conforme versão ou país.



Rádio / Mídia

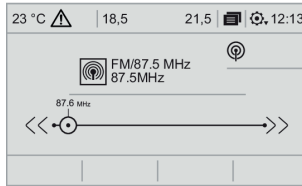

Selecione uma fonte sonora, uma estação de rádio, visualizar fotografias.



Telefone

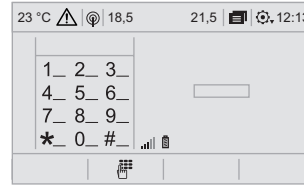

Ligue um telefone em [Bluetooth][®], consulte mensagens, e-mails (conforme modelo do smartphone) e envie mensagens rápidas.



Configurações

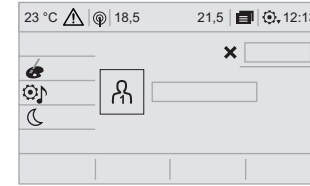

Parametrizar um perfil pessoal e/ou parametrizar o som (balanço, ambiente, ...) e a apresentação (idioma, unidades, data, hora, ...).

Aplicações

Conforme a versão / equipamento

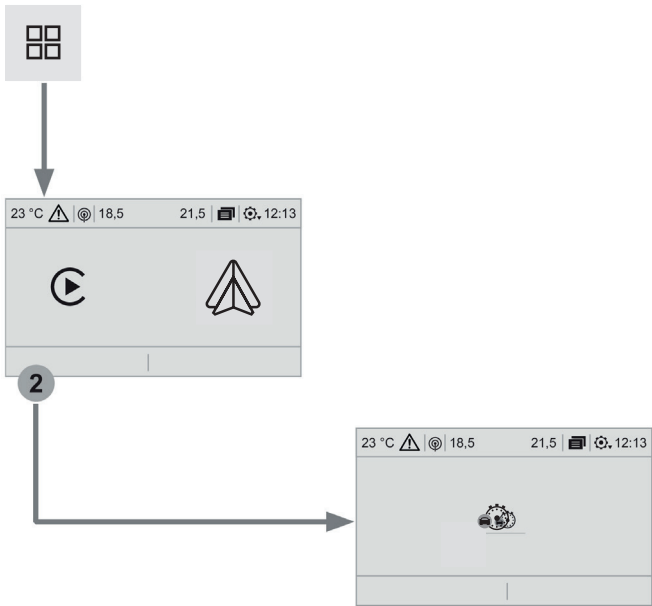

Conectividade



Pressione **Aplicações** para visualizar a primeira página.



Pressione **Aplicações** para visualizar a primeira página.

2

Pressione "**Conectividade**" para acessar às funções **CarPlay**[®].

2

Pressione "**Conectividade**" para acessar às funções **Android Auto**[®].

Ligação smartphones CarPlay®

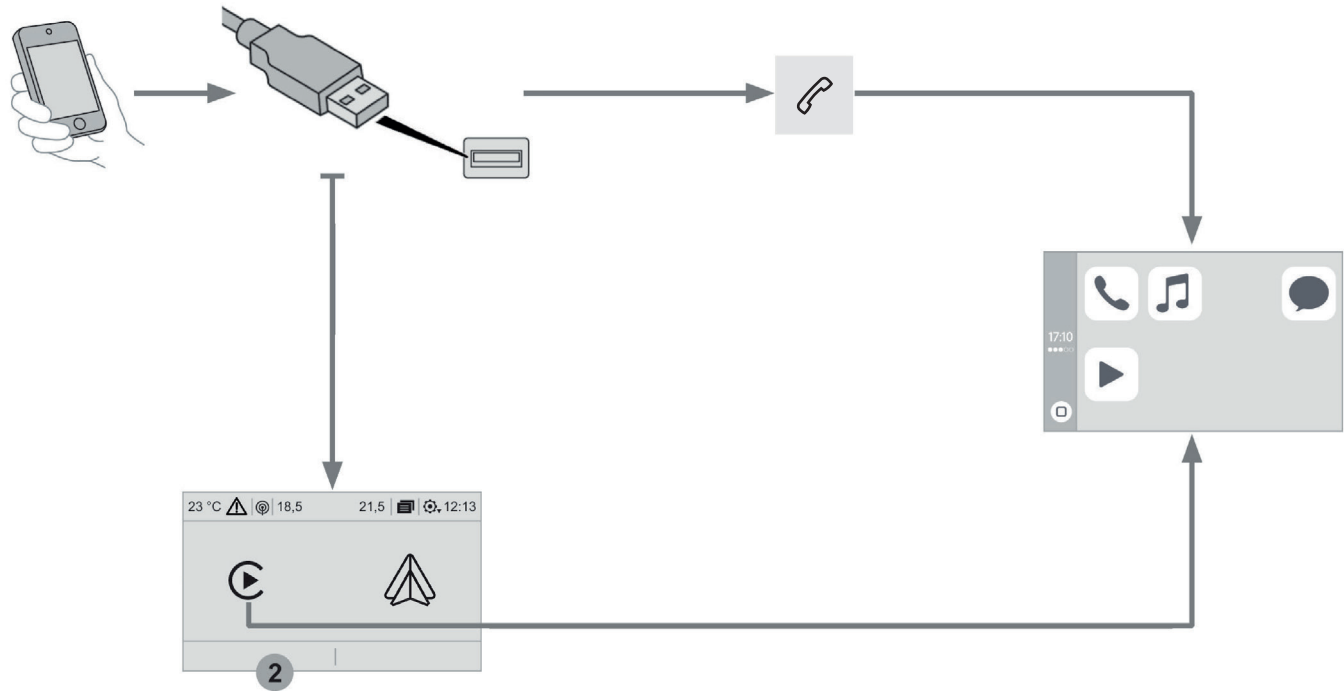

! Por motivos de segurança e porque necessita de uma atenção maior por parte do condutor, a utilização do smartphone é proibida durante a condução. As operações devem ser realizadas **com o veículo parado**.

i A sincronização do smartphone permite aos utilizadores apresentar as aplicações, adaptadas à tecnologia CarPlay® do smartphone na tela do veículo tendo previamente ativado a função CarPlay® do smartphone. Os princípios e as normas estão em constante evolução, **aconselhamos que atualize o sistema de exploração do smartphone**. Para conhecer os modelos dos smartphones elegíveis e as aplicações compatíveis e para garantir um bom funcionamento da função CarPlay®, consulte um concessionário PEUGEOT.



A ligação do cabo USB. O smartphone está em modo de carga enquanto estiver ligado pelo cabo USB.



Pressione **"Telefone"** para visualizar a interface **"CarPlay®"**.

Ou.



Ligue o cabo USB. O smartphone está em modo carga quando estiver ligado através do cabo USB.



A partir do sistema, pressione **"Aplicações"**, para apresentar a primeira página.



Pressione **"Conectividade"** para acessar à função [CarPlay]®.



Pressione **"CarPlay®"** para apresentar a interface CarPlay®.

i Ao ligar o cabo, a função CarPlay® desativa o modo USB® do sistema.

i Para garantir o funcionamento da conexão via cabo, utilizar sempre cabos originais do fabricante do Smartphone. Em caso de mau funcionamento ou dificuldade de conexão, verificar se o cabo não está danificado.

Ligação smartphones Android Auto®

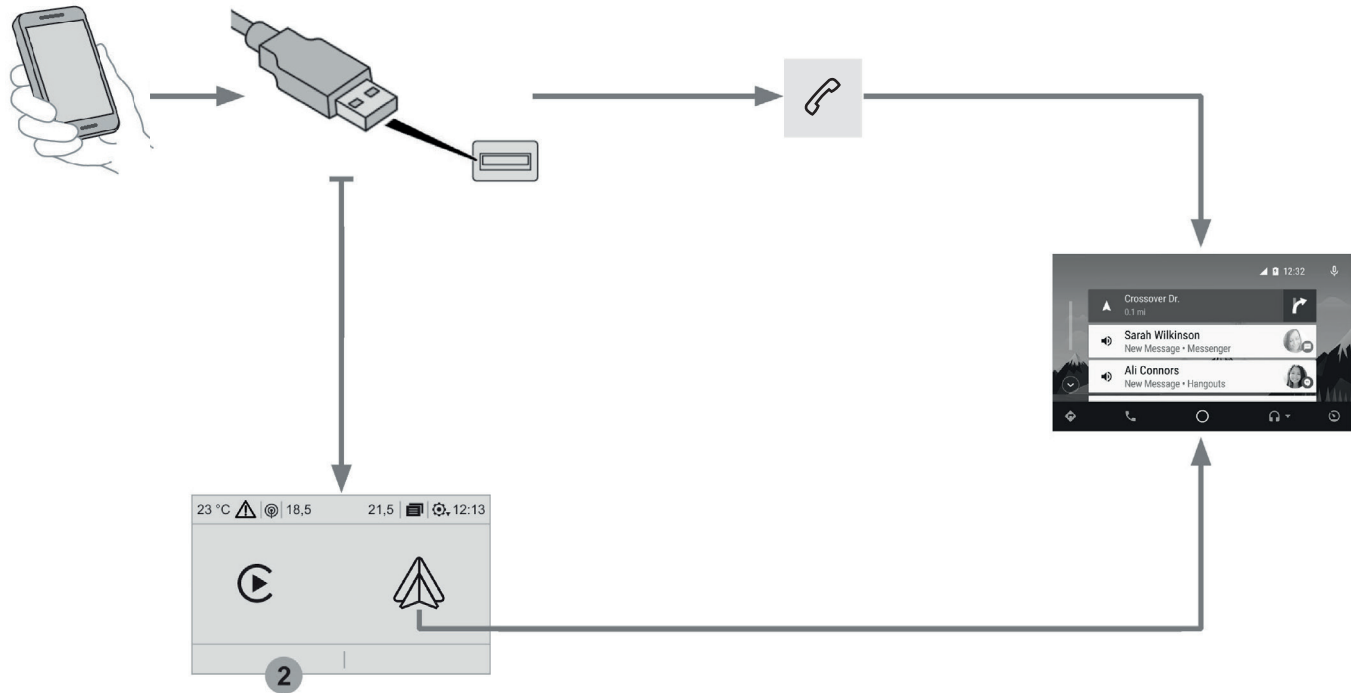

! Por motivos de segurança e porque necessita de uma atenção maior por parte do condutor, a utilização do smartphone é proibida durante a condução. As operações devem ser realizadas **com o veículo parado**.

i A sincronização do smartphone permite aos utilizadores apresentar as aplicações, adaptadas à tecnologia Android Auto® do smartphone na tela do veículo tendo previamente ativado a função Android Auto® do smartphone. Os princípios e as normas estão em constante evolução, **aconselhamos que atualize o sistema de exploração do smartphone**.

Para conhecer os modelos dos smartphones elegíveis e as aplicações compatíveis e para garantir um bom funcionamento da função Android Auto®, consulte um concessionário PEUGEOT.



A ligação do cabo USB. O smartphone está em modo de carga enquanto estiver ligado pelo cabo USB.



Pressione "**Telefone**" para visualizar a interface "**Android Auto®**".

Ou.



Ligue o cabo USB. O smartphone está em modo carga quando estiver ligado através do cabo USB.



A partir do sistema, pressione "**Aplicações**", para apresentar a primeira página.



Pressione "**Conectividade**" para acessar à função Android Auto®.





Pressione "**Android Auto®**" para apresentar a interface Android Auto®.

i Ao ligar o cabo, a função Android Auto® desativa o modo USB® do sistema.

i Para garantir o funcionamento da conexão via cabo, utilizar sempre cabos originais do fabricante do Smartphone. Em caso de mau funcionamento ou dificuldade de conexão, verificar se o cabo não está danificado.

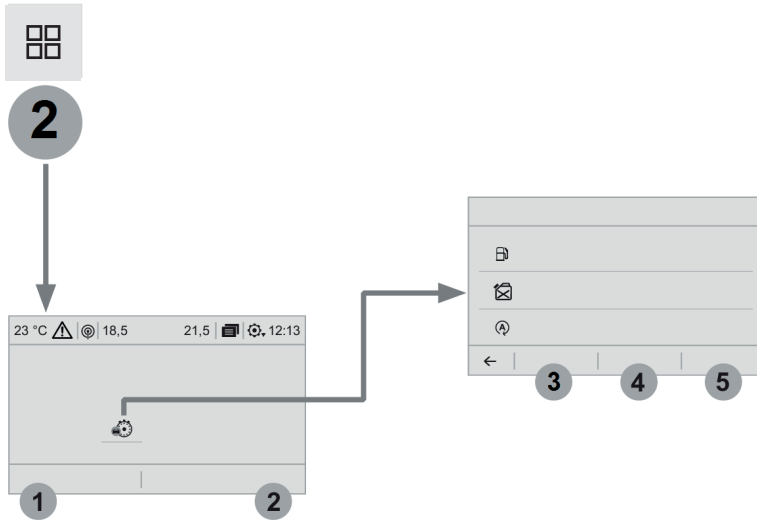
Conforme o equipamento



Nível 2		Nível 3		Comentários
 	Aplicações	3	Instantâneo	Sistema que fornece informações sobre o trajeto em curso (autonomia, consumo...)*
	↓	4	Trajeto 1	
	Apps do veículo	5	Trajeto 2	
	↓	←		Voltar à página Aplicações.
Computador de bordo				

* Conforme versão ou país.

Conexão Bluetooth®

! Por motivos de segurança e porque necessitam de uma maior atenção por parte do condutor, as operações de emparelhamento do telefone Bluetooth® ao sistema mãos-livres Bluetooth® do seu rádio devem ser efetuadas **com o veículo parado** e a ignição ligada.

i Ative a função Bluetooth® do telefone e assegure-se de que está "visível por todos" (configuração do telefone).

Procedimento a partir do telefone

 Selecione o nome do sistema na lista dos aparelhos detectados.

No sistema, aceite o pedido de ligação do telefone.

! Para finalizar o emparelhamento, independentemente do procedimento, do telefone ou do sistema, verifique e valide o código apresentado de forma idêntica no sistema e no telefone.

Procedimento a partir do sistema



"Telefone" - Pressione para apresentar a primeira página.



Pressione a tecla **"OPÇÕES"** para acessar à página seguinte.



Pressione **"Conexão Bluetooth®"**.



Selecione **"Pesquisar"**.
A lista do(s) telefone(s) detectado(s) é apresentada.



Em caso de erro, é aconselhada a desativação e nova reativação da função Bluetooth® do seu telefone.



Escolha o nome do telefone selecionado na lista.



Conforme o tipo de telefone, é solicitado que aceite ou não a transferência da sua lista e das suas mensagens.

Partilha de ligação

O sistema propõe uma ligação do telefone com 2 perfis:

- em **"Telefone"** (kit mãos-livres, apenas telefone),
- em **"Streaming audio"** (streaming: leitura sem fios dos arquivos de áudio do telefone),



Selecione um ou vários perfis.

OK

Pressione **"OK"** para validar.

Gerir as ligações



Pressione Telefone para visualizar a primeira página.

1

Pressione a tecla "**OPÇÕES**" para acessar à página seguinte.



Selecione "**Configurações**".

Através desta função, modifique o modo de ligação e configure a conexão do telefone com a central multimídia.





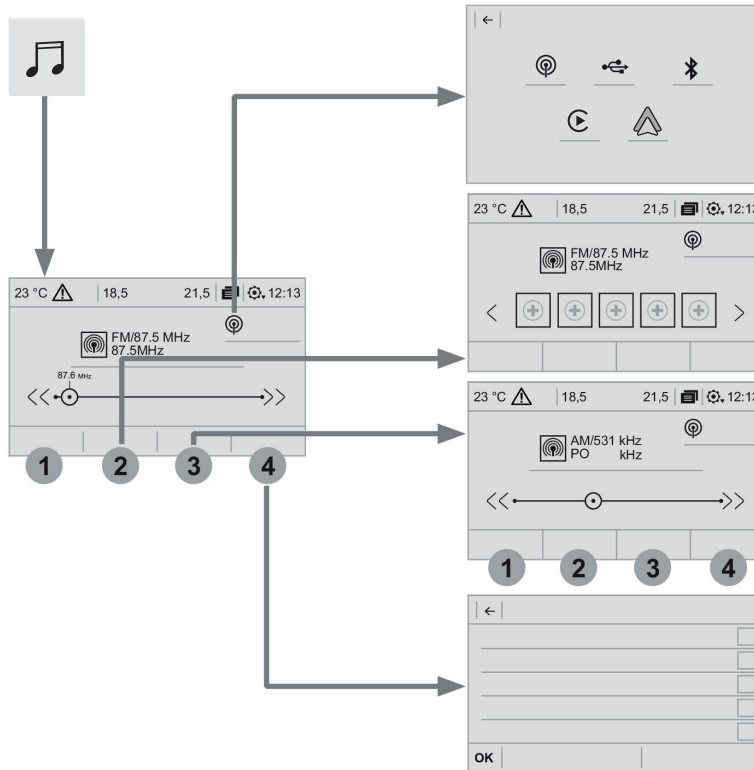

Rádio/Música

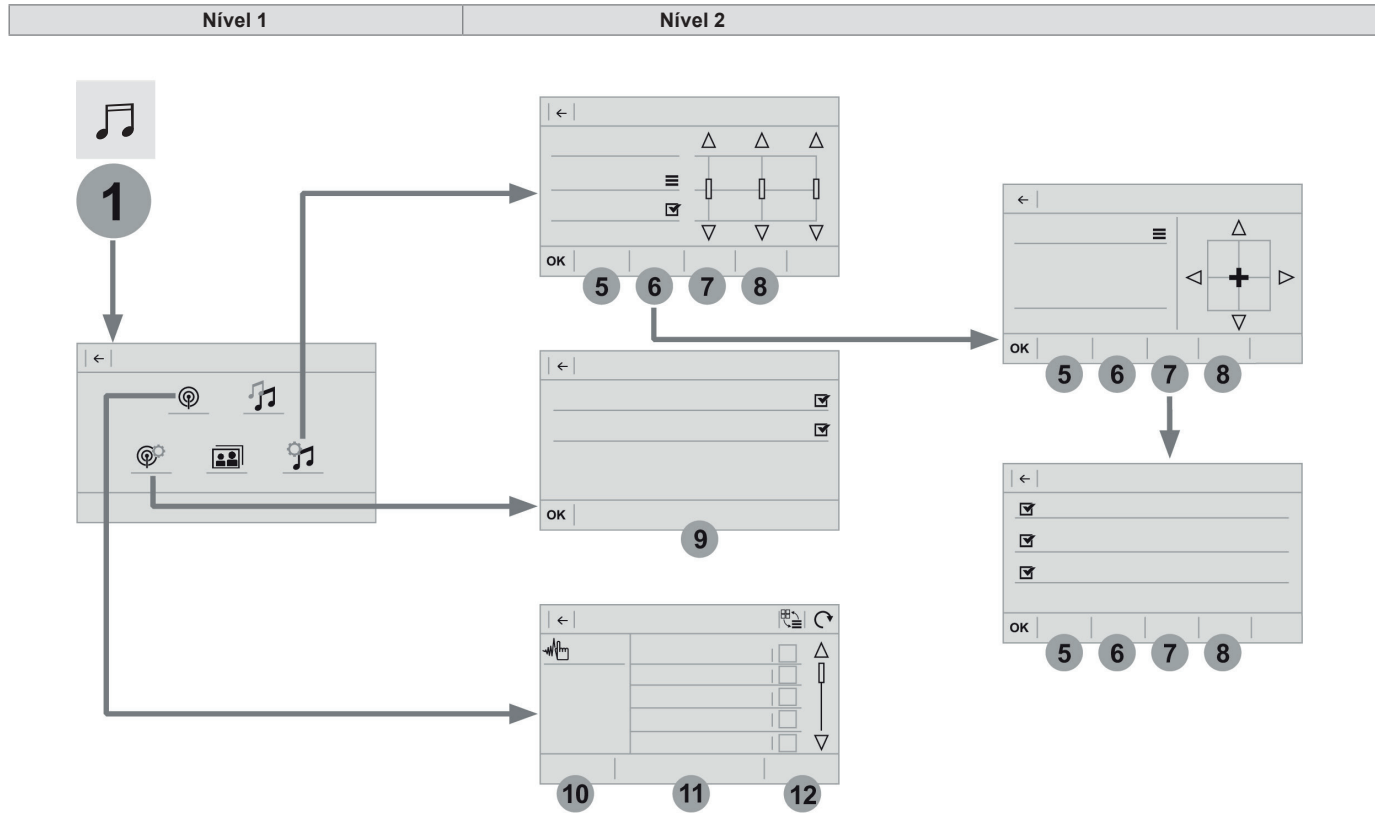
Conforme a versão







Nível 1		Nível 2		Comentários
 	Rádio/Música ↓ Fonte	 Rádio	Selecionar a alteração de fonte.	
		 USB		
		 iPod		
		 Bluetooth®		
		 CarPlay®		
	 Android Auto®			
 2	Rádio/Música ↓ Frequência / Memória	Frequência	Efetuar uma procura automática ou manual das estações de rádio.	
		Memória	Pressionar continuamente um local vazio para memorizar uma estação.	
 3	Rádio/Música ↓ Banda	 FM	Pressionar a tecla banda para alterar a banda.	
		AM		
 4	Rádio/Música ↓ Lista	Estações de rádio	Abrir a lista e pressionar uma estação de rádio para a selecionar.	

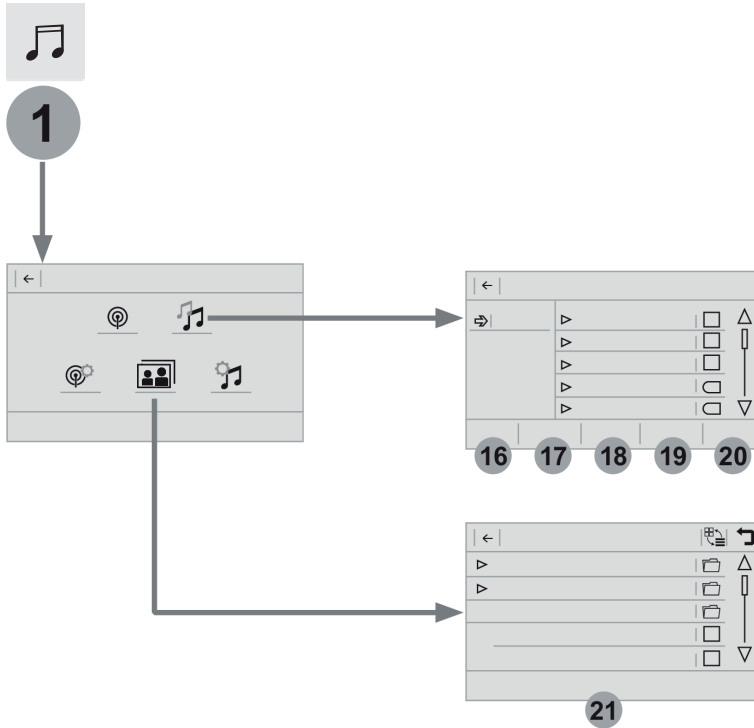

Nível 2		Nível 3		Comentários
 1 	Rádio/Música ↓ OPÇÕES ↓ Configurações de áudio	5	Ambientes	Selecionar o ambiente sonoro.
		6	Repartição	Repartição sonora de acordo com o sistema Arkamys®.
		7	Som	Selecionar o nível sonoro ou ativar a adaptação do volume à velocidade.
		8	Toques	Regular o volume do toque.
		OK		Gravar as configurações.
 1 	Rádio/Música ↓ OPÇÕES ↓ Ajustes do rádio	9	Geral	Ativar ou desativar as configurações.
		OK		Gravar as configurações.
 1 	Rádio/Música ↓ OPÇÕES ↓ Estações de rádio	10	FM	Apresentar a lista das estações conforme a banda selecionada.
		11	AM	
		12	Memória	Selecionar uma estação memorizada.
			Frequência	Introduzir manualmente uma frequência.
				Alterar o modo de apresentação na tela.
				Atualizar a lista em função da recepção.



Nível 2		Nível 3		Comentários
 1 	Rádio/Música	16	Álbuns	Selecionar um modo de seleção.
	↓	17	Artistas	
	OPÇÕES	18	Gêneros	
	↓	19	Playlists	
	Arquivos musicais	20	Pastas	
 1 	Rádio/Música	21	USB	Apresentar fotografias. O sistema suporta formatos de imagem: .gif, .jpg, .jpeg, .bmp, .png, .raw e .tiff com uma capacidade de 10 Mb por imagem.
↓	OPÇÕES			
↓	Gestão de fotos			

Rádio

Selecionar uma estação



Pressione "**Rádio/Música**" para visualizar a página inicial.



Selecione "**Frequência**" na primeira página.



Pressione uma das teclas para efetuar uma procura automática das estações de rádio.

Ou



Desloque o cursor para efetuar uma procura manual de frequências superiores/inferiores.

Ou



Pressione "**Rádio/Música**" para visualizar a primeira página.



Selecione "**OPÇÕES**" para acessar à página seguinte.



Selecione "**Estações de rádio**" na página seguinte.



Pressione "**Frequência**".



Introduza os valores através do teclado virtual. Introduza inicialmente as unidades e, em seguida, clique na zona dos valores decimais para introduzir os números após a vírgula.



Pressione "**OK**" para validar.

! A recepção radiofônica pode ser perturbada pela utilização de equipamentos elétricos não homologados pela Marca, tais como um carregador com tomada USB ligada à tomada de 12 V*. O ambiente exterior (colinas, imóveis, túneis, estacionamentos subterrâneos...) pode bloquear a recepção, incluindo o modo de acompanhamento RDS. Este fenómeno é normal na propagação das ondas de rádio e não traduz, em caso algum, uma avaria do rádio.

Memorizar uma estação

Selecione uma estação ou uma frequência (consulte a seção correspondente).



Pressione "**Memória**".



Pressione continuamente uma das teclas para memorizar a estação.

* Conforme versão ou país

Apresentar as informações de textos

i A função "Rádio Texto" permite visualizar informações transmitidas pela estação de rádio, relativa à emissão da estação ou à música, em reprodução.



Pressione "**Rádio/Música**" para visualizar a primeira página.

1

Pressione "**OPÇÕES**" para acessar à página seguinte.



Selecione "**Ajustes do rádio**".



Ative/Desative "**Exibição texto rádio**".

OK

Pressione **[OK]** para validar.

Multimídia

Tomada USB

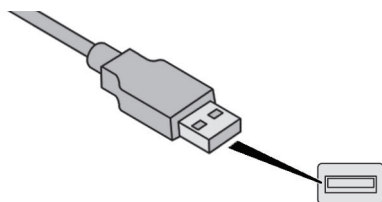

Insira o pendrive USB na tomada USB ou ligue o periférico USB à tomada USB através de um cabo adaptado (não fornecido).

! Para preservar o sistema, não utilize um multiplicador (hub) de tomadas USB.

O sistema constitui listas de leitura (memória temporária) cujo tempo de criação pode demorar desde alguns segundos a vários minutos na primeira ligação.

Reduzir o número de arquivos que não sejam musicais e o número de listas permite diminuir o tempo de espera.

As listas de leitura são atualizadas sempre que a ignição é desligada ou em uma nova conexão de uma memória USB.

Escolha da fonte



Pressione "**Rádio/Música**" para visualizar a página principal.



Selecione "**Fontes**".

Selecione a fonte.

Streaming áudio Bluetooth®

O streaming permite ouvir os arquivos de fluxo áudio provenientes do smartphone.

O perfil Bluetooth® deve ser ativado, regule inicialmente o volume do seu equipamento portátil (nível elevado).

Regule, em seguida, o volume do seu rádio.

Se a leitura não for iniciada automaticamente, pode ser necessário iniciar a leitura de áudio a partir do telefone.

A pilotagem é efetuada através do periférico ou utilizando as teclas tácteis do sistema.

! Quando se encontrar ligado em streaming, o telefone é considerado como uma fonte multimídia.

Ligação de leitores Apple®

Ligue o leitor Apple® à tomada USB através de um cabo adaptado (não fornecido). A leitura é iniciada automaticamente.

O controle é efetuado através dos comandos do sistema de áudio.

i As classificações disponíveis são as do dispositivo portátil ligado (artistas / álbuns / géneros / playlists / audiobooks / podcasts).

A classificação utilizada é a classificação por artista. Para modificar a classificação utilizada, suba a arborescência até ao primeiro nível e, em seguida, selecione a classificação pretendida (playlists por exemplo) e valide para descer a arborescência até à faixa pretendida.

A versão de software do rádio pode ser incompatível com a geração do seu leitor Apple®.

Informações e conselhos

! O sistema suporta os dispositivos portáteis USB Mass Storage, os BlackBerry® ou os leitores Apple® através das tomadas USB. O cabo de adaptação não é fornecido. A gestão dos periféricos é efetuada através dos comandos do sistema de áudio. Os outros periféricos, não reconhecidos pelo sistema durante uma ligação, devem ser ligados através de streaming Bluetooth® conforme a compatibilidade.

! Para preservar o sistema, não utilize um multiplicador (hub) de tomadas USB.

O rádio reproduz os arquivos de áudio com a extensão ".wma, .aac, .flac, .ogg, .mp3" incluído entre 32 Kbps e 320 Kbps.

Suporta, igualmente, o modo VBR (Variable Bit Rate).

Qualquer outro tipo de arquivo (.mp4,...) não é reproduzido.

Os arquivos ".wma" deverão ser do tipo wma 9 standard.

As frequências de amostragem suportadas são 32, 44 e 48 KHz.

É aconselhável redigir os nomes dos arquivos com menos de 20 caracteres excluindo os caracteres particulares (ex : " " ? ; ù) para evitar problemas de reprodução ou de visualização.





Utilize somente memória USB em formato FAT32 (File Allocation Table).

i Recomenda-se a utilização do cabo USB do aparelho portátil.

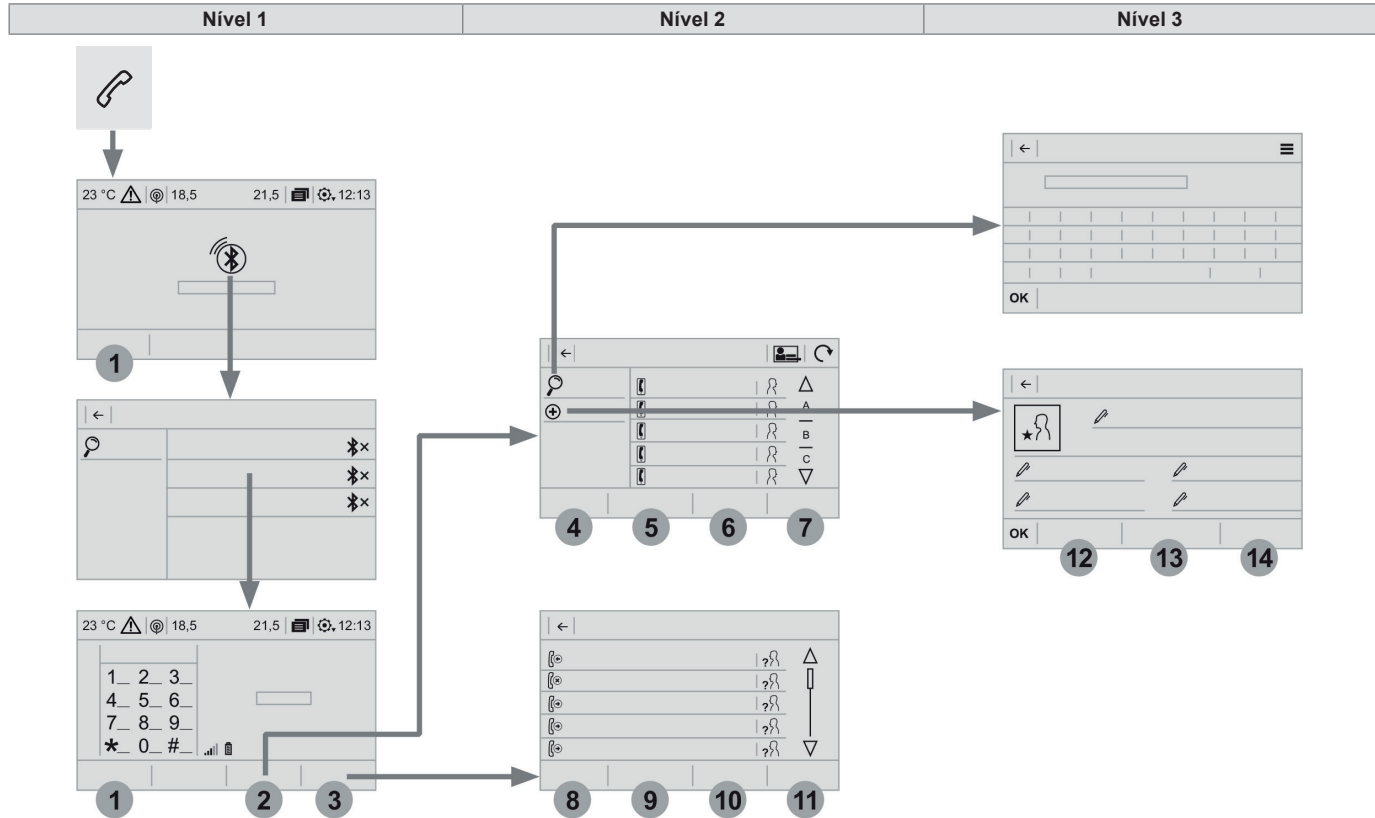
Telefone







Conforme a versão

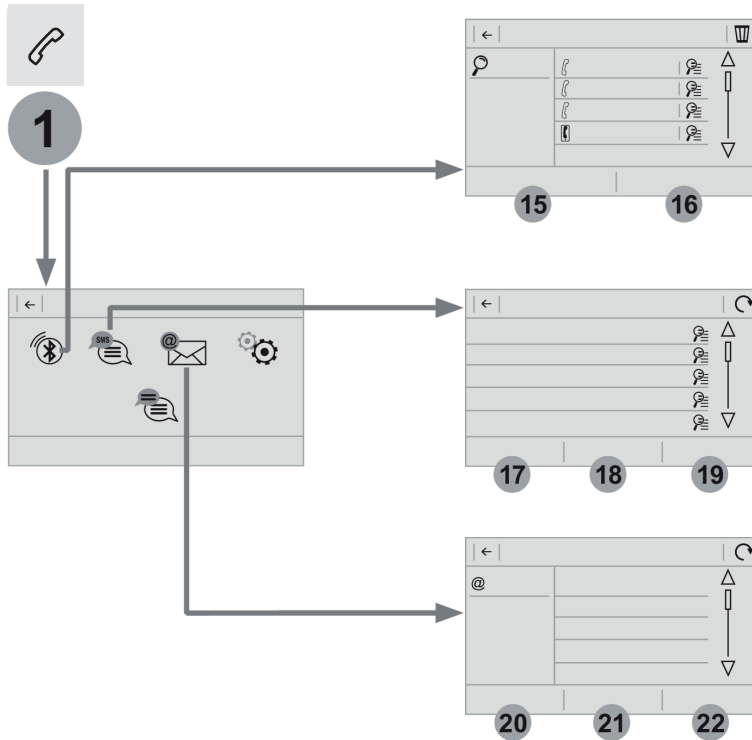

Nível 1		Nível 2		Nível 3		Comentários	
<p>🔗</p> <p>2</p> <p>Telefone ↓ Bluetooth® ↓ Contatos</p>	4	Todas				Visualizar os contatos conforme a escolha de apresentação. Selecionar um contato ou um favorito gravado no sistema através do perfil selecionado para iniciar a chamada.	
	5	Telefone					
	6	Endereço					
	7	Favoritos					
							Triar os contatos por Nome-Sobrenome ou Sobrenome-Nome.
							Atualizar os contatos do telefone.
		Pesquisar	OK				Procurar um contato na lista.
<p>+</p> <td>12</td> <td>Telefone</td> <td></td> <td></td> <td rowspan="4"> Criar um arquivo de contato no sistema. </td>	12	Telefone			Criar um arquivo de contato no sistema.		
	13	Endereço					
	14	Email					
	OK						
	8	Todas				Visualizar as chamadas conforme a escolha de apresentação. Selecionar um contato para iniciar a chamada.	
9	Recebidas						
10	Enviadas						
11	Perdidas						
						Acessar os detalhes do arquivo do contato.	

Nível 1 | Nível 2





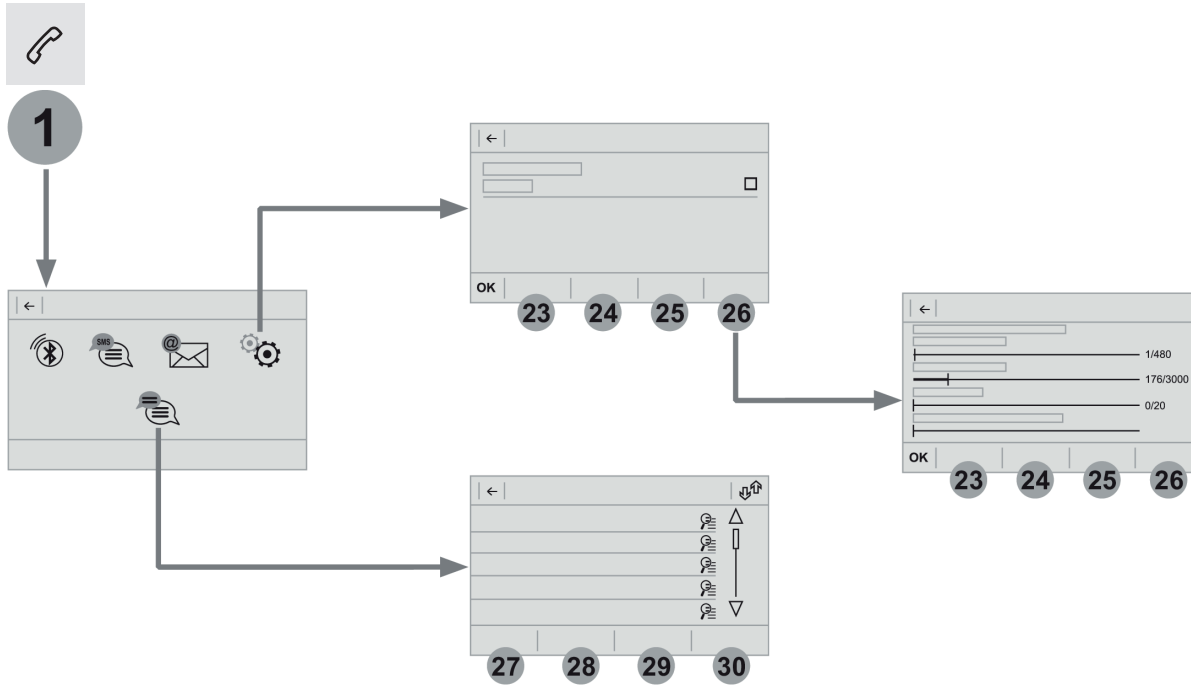

Nível 2		Nível 3		Comentários
 1	Telefone	15	Todas	Apresentar todos os telefones detectados e gravados. Apresentar todos os telefones conectados. Iniciar a procura de um periférico a conectar.
	↓ OPÇÕES	16	Conectados	
	↓ Conexão Bluetooth®		Pesquisar	
 1 	Telefone	17	Todas	Apresentar as mensagens conforme a opção selecionada.
	↓ OPÇÕES	18	Recebidas	
	↓ Mensagens*	19	Enviadas	
 1 	Telefone	20	Recebidas	Apresentar os e-mails conforme a opção selecionada.
	↓ OPÇÕES	21	Enviadas	
	↓ Email*	22	Não lidas	
	@		Caixa de email	

* Conforme versão ou modelo do telefone.

Nível 1 | Nível 2



Nível 2		Nível 3		Comentários
 1 	Telefone ↓ OPÇÕES ↓ Configurações	23	Segurança	Garantir a segurança da condução.
		24	Caixa postal	Introduzir e gravar o número de mensagens do telefone.
		25	Toques	Regular o volume do toque.
		26	Estatísticas	Visualizar o estado dos dados do telefone conectado.
		OK		Gravar as opções.
 1 	Telefone ↓ OPÇÕES ↓ Mensagens rápidas*	27	Atrasado	Selecionar uma mensagem rápida em cada categoria, conforme as necessidades.
		28	Chegada	
		29	Indisponível	
		30	Outro	

* Conforme versão ou modelo do telefone.

Emparelhar um telefone Bluetooth®

! Por motivos de segurança e porque necessitam de uma atenção maior por parte do condutor, as operações de emparelhamento do telefone "Bluetooth®" ao sistema mãos-livres Bluetooth® do seu rádio, devem ser efetuadas com o **veículo parado** e a ignição ligada.

i Ativar a função Bluetooth® do telefone e assegurar-se de que está "visível para todos" (configuração do telefone).

Procedimento a partir do telefone

 Selecione o nome do sistema na lista de aparelhos detectados.

No sistema, aceite o pedido de ligação do telefone.

! Para finalizar o emparelhamento, independentemente do procedimento, do telefone ou do sistema, confirme e valide o código apresentado de forma idêntica no sistema e no telefone.

Procedimento a partir do sistema



Pressione "**Telefone**" para visualizar a primeira página.



Pressione "**Conectar telefone**".

Ou



Selecione "**Pesquisar**".
É visualizada a lista do(s) telefone(s) detectado(s).

i Em caso de falha, é aconselhável que desative e, em seguida, reative a função Bluetooth® do seu telefone.



Selecione o nome do telefone escolhido na lista e, em seguida, seleccionar o perfil que deseja conectar, e pressionar "OK" para validar.

Partilha de ligação

O sistema propõe a ligação do telefone com 2 perfis:

- em "**Telefone**" (kit mãos livres, unicamente telefone),
- em "**Streaming Audio**" (streaming: leitura sem fios dos arquivos de áudio do telefone),

Selecione um ou vários perfis.



Pressione "**[OK]**" para validar.

OK

i Conforme o tipo de telefone, este vai solicitar-lhe que aceite ou não a transferência da sua lista e das suas mensagens.

Nova ligação automática

i Ao regressar ao veículo, se o último telefone conectado estiver novamente presente, este é automaticamente reconhecido e, nos 30 segundos seguintes à ignição ser ligada, o emparelhamento é efetuado sem qualquer ação da sua parte (Bluetooth® ativado).

Para modificar o perfil de ligação:



Pressione "**Telefone**" para visualizar a primeira página.



Pressione a tecla "**OPÇÕES**" para acessar à página seguinte.



Selecione "**Conexão Bluetooth®**" para apresentar a lista dos periféricos emparelhados.



Pressione a tecla "**Detalhes**".



Selecione um ou vários perfis.

OK

Pressione "**[OK]**" para validar.

! A capacidade do sistema para ligar apenas um perfil depende do telefone. Os dois perfis podem ser ligados por padrão.

! Os serviços disponíveis dependem da rede, do cartão SIM e da compatibilidade dos aparelhos Bluetooth® utilizados. Verifique no manual do seu telefone e junto do seu operador os serviços a que terá acesso.

i Os perfis compatíveis com o sistema são: HFP, OPP, PBAP, A2DP, AVRCP e MAP.

Consulte um concessionário PEUGEOT para mais informações (compatibilidade, ajuda complementar, ...).

Gestão dos telefones emparelhados

i Esta função permite ligar ou desligar um periférico, assim como eliminar um emparelhamento.



Pressione "**Telefone**" para visualizar a primeira página.

1

Pressione a tecla "**OPÇÕES**" para acessar à página seguinte.



Selecione "**Conexão Bluetooth®**" para visualizar a lista de periféricos emparelhados.



Pressione o nome do telefone selecionado na lista para o desconectar.
Pressione novamente para o conectar.

Suprimir um telefone



Selecione o ícone **lixeira** na parte superior direita da tela para apresentar um ícone **lixeira** em frente ao telefone selecionado.



Pressione o ícone **lixeira** em frente ao telefone selecionado para apagar.

i

Ao apagar um telefone conectado, o mesmo será desconectado do sistema multimídia.

Receber uma chamada

Uma chamada recebida é anunciada por um sinal sonoro e uma visualização sobreposta na tela.



Pressione brevemente a tecla **TEL** dos comandos no volante para atender a chamada.

e



Pressione continuamente.



a tecla **TEL** dos comandos no volante para recusar a chamada.

Ou



Selecione "**Desligar**".

Efetuar uma chamada

! A utilização do telefone é fortemente desaconselhada durante a condução. Estacione o veículo. Faça a chamada com a ajuda dos comandos no volante.

Efetuar uma chamada para um número novo



Pressione "**Telefone**" para visualizar a primeira página.



Introduza o número através do teclado numérico.



Pressione "**Chamar**" para iniciar a chamada.

Efetuar uma chamada para um contato



Pressione "**Telefone**" para visualizar a primeira página.



Ou pressione continuamente



a tecla **TEL** dos comandos no volante.



Selecione "**Contatos**".

Selecione o contato na lista proposta.



Efetuar uma chamada para um dos últimos números marcados



Pressione "**Telefone**" para visualizar a primeira página.

Ou



Pressione continuamente



a tecla dos comandos no volante.



Selecione "**Lista de chamadas**".

Selecione o contato na lista proposta.

i É sempre possível efetuar uma chamada diretamente a partir do telefone; estacione o veículo como medida de segurança.

Gestão dos contatos/arquivos



Pressione "**Telefone**" para visualizar a primeira página.



Selecione "**Contatos**".



Selecione "**Criar**" para adicionar um novo contato.



Na aba "**Telefone**" insira os número de telefone do contato.



Na aba "**Endereço**" indique os endereços do contato.



Na aba "**Email**" indique os endereços de e-mail do contato.

i A função "**Email**" permite introduzir os endereços e-mail dos contatos, mas em caso algum o sistema pode enviar e-mails.

Gestão das mensagens



Pressione "**Telefone**" para visualizar a primeira página.



Pressione a tecla "**OPÇÕES**" para acessar à página seguinte.



Selecione "**Mensagens**" para visualizar a lista de mensagens.



Selecione o separador "**Todos**" ou "**Recebidas**" ou "**Enviadas**".



Selecione os detalhes da mensagem escolhida numa das listas.



Pressione "**Responder**" para enviar uma mensagem rápida integrada no sistema.



Presione "**Chamar**" para iniciar a chamada.

! O acesso às "**Mensagens**" depende da compatibilidade do smartphone e do sistema integrado. Conforme o smartphone, a apresentação das suas mensagens ou e-mails pode ser demorada.

i Os serviços disponíveis dependem da rede, do cartão SIM e da compatibilidade dos aparelhos Bluetooth® utilizados. Verifique no manual do seu smartphone e junto do seu operador os serviços a que tem acesso.

Gestão das mensagens rápidas



Pressione "**Telefone**" para visualizar a primeira página.

1

Pressione a tecla "**OPÇÕES**" para acessar à página seguinte.



Selecione "**Mensagens rápidas**" para visualizar a lista das mensagens.



Selecione a aba "**Atrasado**" ou "**Chegada**" ou "**Indisponível**" ou "**Outro**" com a possibilidade de criar novas mensagens.



Selecione a mensagem escolhida numa das listas.



Pressione "**Transferir**" para selecionar o ou os destinatários.

Gestão dos e-mails



Pressione "**Telefone**" para visualizar a primeira página.

1

Pressione a tecla "**OPÇÕES**" para acessar à página seguinte.



Selecione "**Email**" para visualizar a lista de mensagens.



Selecione o separador "**Recebidas**" ou "**Enviadas**" ou "**Não lidos**".







Selecione a mensagem pretendida numa das listas.

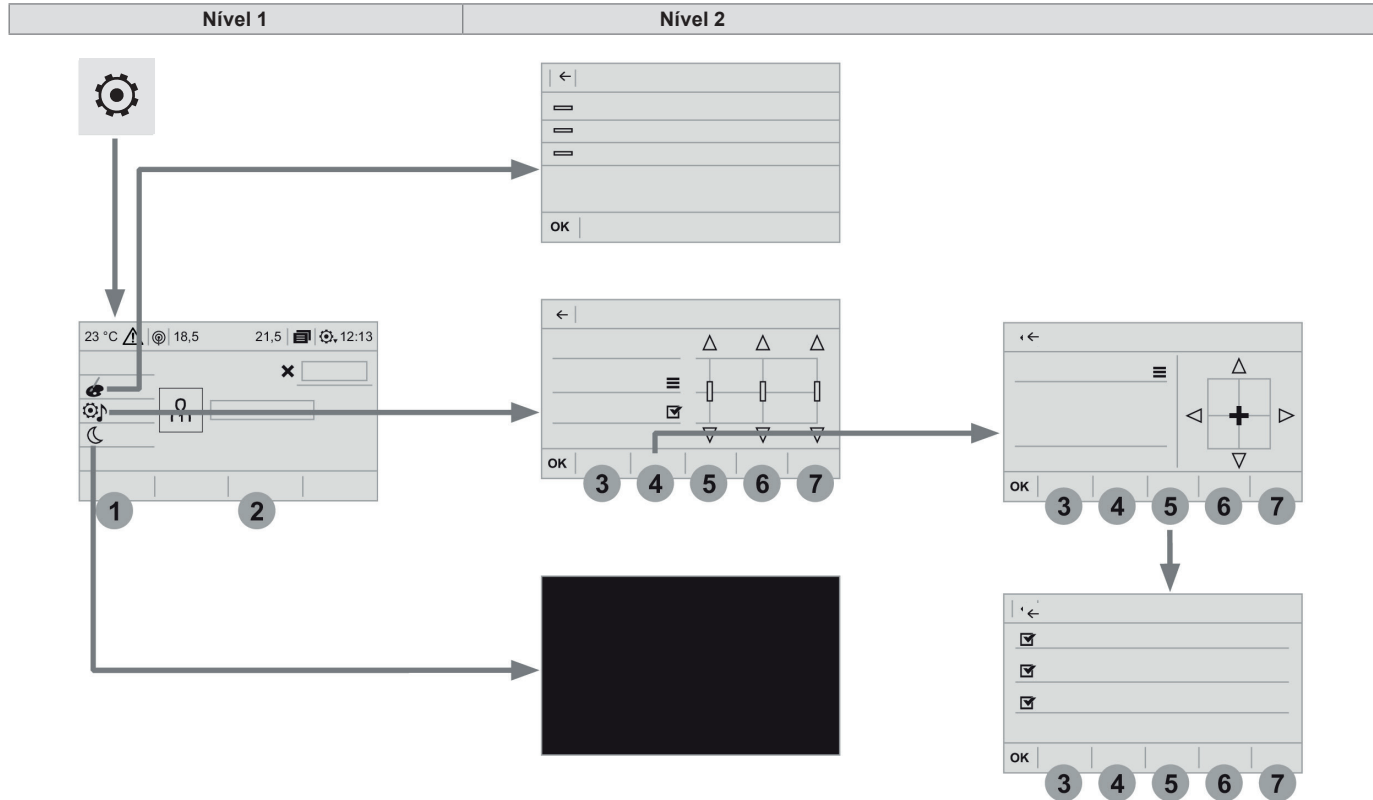









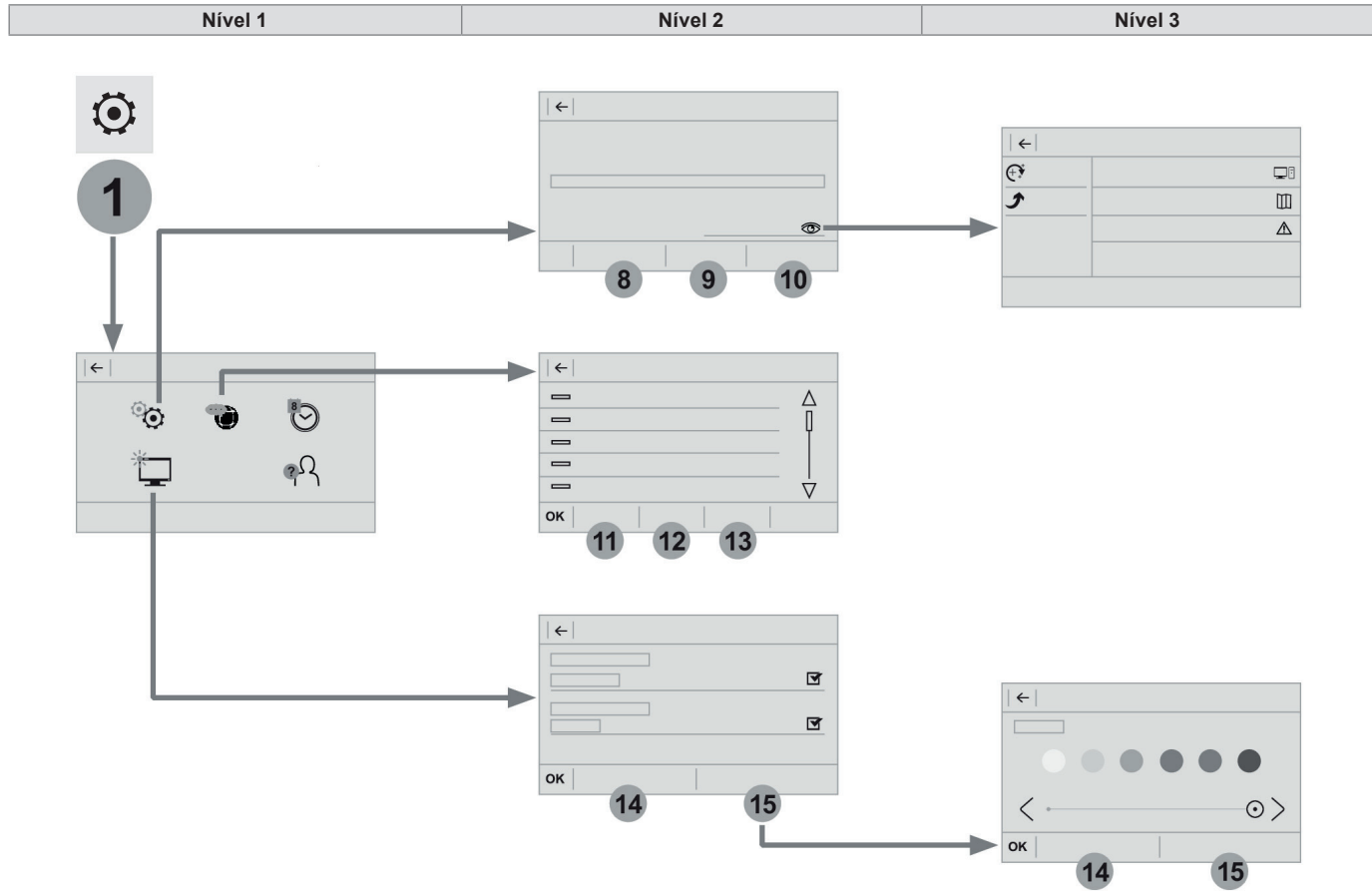





O acesso aos "**Email**" depende da compatibilidade do smartphone e do sistema integrado.

Configurações









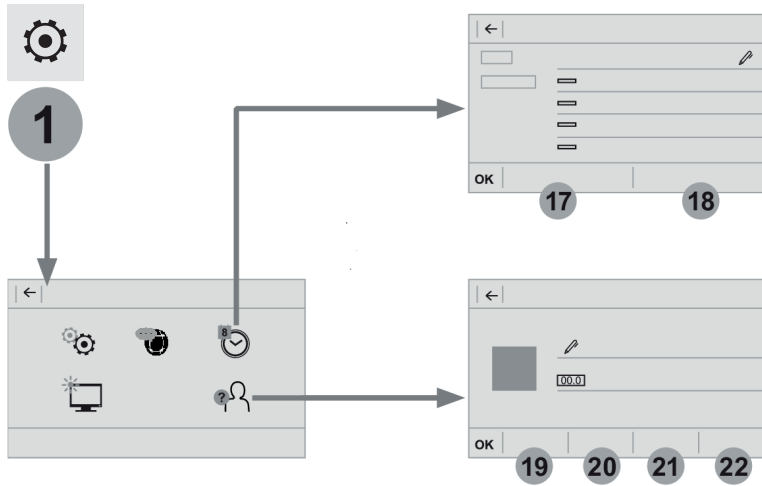

Nível 1		Nível 2		Comentários
 	Configurações ↓ Temas	≡	Temas : 1,2,3, ...	Após ter escolhido o ambiente, gravar o parâmetro.
		OK		
 	Configurações ↓ Configurações áudio	3	Ambientes	Escolher o ambiente sonoro.
		4	Repartição	Repartição sonora conforme o sistema Arkamys®.
		5	Som	Escolher o nível sonoro ou ativar a adaptação do volume à velocidade.
		6	Voz	Selecionar o volume da voz.
		7	Toques	Regular o volume do toque.
		OK		Gravar as regulagens.
 	Configurações ↓ Apagar a tela	■		Função que apaga a tela sem desligar o sistema. Uma pressão na tela a reativa.
 2	Configurações ↓ Perfil (1, 2, 3)			Ativar o perfil selecionado.



Nível 2		Nível 3		Nível 4		Comentários		
 1 	Configurações ↓ OPÇÕES ↓ Parametrização do sistema	8	Unidades		Distância e consumo	Parametrizar as unidades de visualização da distância, do consumo e da temperatura.		
					Temperatura			
				9	Ajustes de fábrica		Reinicializar	Restaurar as configurações de origem.
				10	Info. Sistema		Consultar	Consultar a versão dos diferentes módulos (Versão do sistema, etc.) instalados no sistema, assim como as atualizações disponíveis.
		OK				Gravar os parâmetros.		
 1 	Configurações ↓ OPÇÕES ↓ Idiomas	11	Todas			Selecionar o idioma e, em seguida, validar.		
		12	Europa					
		13	América					
			OK				Após ter selecionado o idioma, gravar o parâmetro.	
 1 	Configurações ↓ OPÇÕES ↓ Configuração da tela	14	Animação			Ativar ou desativar os parâmetros.		
		15	Brilho			Deslocar o cursor para fazer o ajuste fino da luminosidade da tela.		
		OK				Gravar os parâmetros.		



Nível 2		Nível 3		Nível 4		Comentários	
 1 	<p>Configurações</p> <p>↓</p> <p>OPÇÕES</p> <p>↓</p> <p>Configurações hora-data</p>	17	Data	 Data	Definir a data e escolher o formato de visualização.		
				 Form. data:			
				18	Hora	 Hora	Regular a hora.
						 Fuso horário	Definir o fuso horário.
						 Formato da hora:	Escolher o formato de visualização: 12h / 24h.
OK	Gravar os parâmetros.						
 1 	<p>Configurações</p> <p>↓</p> <p>OPÇÕES</p> <p>↓</p> <p>Parametrização dos perfis</p>	19	Perfil 1		Parametrizar os perfis.		
		20	Perfil 2				
		21	Perfil 3				
		22	Perfil comum				
		OK		Gravar as regulagens.			

Configurações áudio



Pressione "**Configurações**" para visualizar a primeira página.



Selecione "**Configurações áudio**".



Selecione "**Ambientes**".

Ou



"**Repartição**".

Ou



"**Som**".

Ou



"**Voz**".

Ou



"**Toques**".



Pressione "**OK**" para gravar as configurações.

! A repartição (ou espacialização através do sistema Arkamys®) do som é um tratamento de áudio que permite adaptar a qualidade sonora em função do número de passageiros no veículo.

i As configurações de áudio **Ambientes** (6 ambientes em opção), assim como **Agudos, Médios e Graves** são diferentes e independentes para cada fonte sonora.

Ativar ou Desativar "**Loudness**".

As regulagens de **Repartição** (Somente na frente, Condutor e Todos os passageiros) são comuns a todas as fontes. Ativar ou Desativar "**Sons táteis**" e "**Volume associado à velocidade**".

i Áudio integrado: o Sound Staging do Arkamys® otimiza a repartição do som no interior do habitáculo.

Parametrizar os perfis



Por motivos de segurança e porque necessita de uma maior atenção por parte do condutor, os ajustes devem ser realizados com o **veículo parado**.



Selecione "**Configurações**" para visualizar a primeira página.



Pressione a tecla "**OPÇÕES**" para acessar à página seguinte.



Selecione "**Parametrização dos perfis**".



Selecione "**Perfil 1**" ou "**Perfil 2**" ou "**Perfil 3**" ou "**Perfil comum**".



Pressione esta tecla para introduzir um nome de perfil através do teclado virtual.



Pressione "**OK**" para validar.



Pressione esta tecla para integrar uma fotografia de perfil.



Insira um dispositivo USB com a fotografia na tomada USB. Selecione a fotografia.

OK

Pressione "**OK**" para aceitar a transferência da fotografia.

OK

Pressione novamente "**OK**" para gravar as configurações.



A localização da fotografia apresenta um formato quadrado, o sistema deforma a fotografia de origem se esta estiver num formato diferente relativamente ao do sistema.

00.0

Pressione esta tecla para inicializar o perfil selecionado.



A reinicialização do perfil selecionado ativa o idioma inglês por padrão.

2

Selecione um "**Perfil**" (1 ou 2 ou 3) para lhe associar as "**Configurações áudio**".



Selecione "**Configurações áudio**".

3

Selecione "**Ambientes**".

Ou

4

"**Repartição**".

Ou

5

"**Som**".

Ou

6

"**Voz**".

Ou

7

"**Toques**".

OK

Pressione "**OK**" para gravar as configurações.

Alterar os parâmetros do sistema



Pressione "**Configurações**" para visualizar a primeira página.



Pressione a tecla "**OPÇÕES**" para acessar à página seguinte.



Selecione "**Configuração da tela**".



Selecione "**Animação**".



Ative ou desative "**Rolagem automática do texto**".



Selecione "**Brilho**".



Desloque o cursor para fazer o ajuste fino da luminosidade da tela. O ajuste da luminosidade do interior do veículo é realizada através do botão no painel de instrumentos.



Pressione "**OK**" para validar.



Pressione "**Configurações**" para visualizar a primeira página.



Pressione a tecla "**OPÇÕES**" para acessar à página seguinte.



Selecione "**Parametrizações do sistema**".



Selecione "**Unidades**" para alterar a unidade de distância, consumo e temperatura.



Selecione "**Ajustes de fábrica**" para regressar às regulagens iniciais.



A reinicialização do sistema em ajustes de fábrica ativa o idioma inglês por padrão.



Selecione "**Info. Sistema**" para consultar a versão dos diferentes módulos instalados no sistema.



Pressione "**OK**" para validar.

Selecionar o idioma



Pressione "**Configurações**" para visualizar a primeira página.



Pressione a tecla "**OPÇÕES**" para acessar à página seguinte.



Selecione "**Idiomas**" para mudar de idioma.

Ajustar a data



Pressione "**Configurações**" para visualizar a primeira página.



Pressione a tecla "**OPÇÕES**" para acessar à página seguinte.



Selecione "**Configurações hora-data**".

17

Selecione "Data".



Pressione esta tecla para definir a data.

OK

Pressione "OK" para validar.



Selecione o formato de visualização da data.



O ajuste de horário de verão é efetuado através do botão "**Horário de verão**" na aba **Hora**.

Ajustar a hora



Pressione "**Configurações**" para visualizar a primeira página.

1

Pressione a tecla "**OPÇÕES**" para acessar à página seguinte.



Sélectionner "**Regulagem hora-data**".

18

Selecione "**Hora**".



Pressione esta tecla para regular a hora através do teclado virtual.

OK

Pressione "[OK]" para validar.

Temas



Por motivos de segurança, o procedimento de alteração de ambiente apenas é possível com o veículo parado.



Pressione "**Configurações**" para visualizar a primeira página.



Selecione "**Temas**".



Selecione na lista o ambiente gráfico e, em seguida, pressionar "[OK]" para validar.

Questões frequentes

A tabela apresentada em seguida agrupa as respostas às questões mais frequentemente colocadas relativamente ao seu rádio.

Rádio

QUESTÃO	RESPOSTA	SOLUÇÃO
A qualidade de recepção da estação de rádio degrada-se progressivamente ou as estações memorizadas não funcionam (sem som, é apresentado 87,5 Mhz...).	O ambiente exterior (colinas, prédios, túneis, parques de estacionamento subterrâneos...) pode bloquear a recepção, .	Este fenómeno é normal e não constitui qualquer avaria do rádio.
	A antena não existe ou foi danificada (por exemplo, durante uma passagem por um equipamento de lavagem ou num estacionamento subterrâneo).	Solicite a verificação da antena pela rede da Marca.
Não encontro algumas estações de rádio na lista das estações captadas.	A estação já não é captada ou o respectivo nome foi alterado na lista.	Pressione a tecla "Atualizar lista" no menu secundário de "Estações de rádio".
	Algumas estações de rádio enviam outras informações em vez do respectivo nome (título da música, por exemplo).	
O nome da estação de rádio é alterado.	O sistema interpreta estes dados como o nome da estação.	

Multimídia

QUESTÃO	RESPOSTA	SOLUÇÃO
A leitura de um dispositivo USB demora um tempo excessivo até ser iniciada (cerca de 2 a 3 minutos).	Alguns arquivos salvos no dispositivo podem atrasar substancialmente a leitura do dispositivo (multiplicar por 10 o tempo de catálogo).	Elimine os arquivos salvos no dispositivo e limitar o número de sub-pastas na arborescência da chave.
Determinados caracteres das informações do suporte em leitura não são apresentados corretamente.	O sistema de áudio não consegue tratar determinados tipos de caracteres.	Utilize caracteres padrão para atribuir o nome das faixas e listas.
Não é possível iniciar a leitura dos arquivos em streaming.	O periférico ligado não permite iniciar automaticamente a leitura.	Inicie a leitura a partir do periférico.
Os nomes das faixas e a duração de leitura não são apresentadas na tela em streaming audio.	O perfil Bluetooth® não permite transferir estas informações.	

Telefone

QUESTÃO	RESPOSTA	SOLUÇÃO
Não é possível ligar o telefone com Bluetooth®.	É possível que o Bluetooth® do telefone esteja desativado ou que o aparelho não esteja visível.	Verifique que o Bluetooth® do seu telefone está ativado. Verifique nos parâmetros do telefone que este está "Visível para todos".
	O telefone Bluetooth® não é compatível com o sistema.	Pode verificar a compatibilidade do seu telefone no website da Marca (serviços).
O som do telefone ligado por Bluetooth® é inaudível.	O som depende do sistema e do telefone.	Aumente o volume do rádio, eventualmente até ao máximo e aumente o som do telefone se necessário.
	O ruído ambiente influencia a qualidade da comunicação telefônica.	Reduza o ruído ambiente (feche as janelas, diminua a ventilação, ...).
Determinados contatos aparecem em duplicado na lista.	As opções de sincronização dos contatos propõem a sincronização dos contatos do cartão SIM, os contatos do telefone ou ambos. Quando as duas sincronizações se encontrarem selecionadas, é possível que determinados contatos sejam apresentados em duplicado.	Selecione "Ver os contatos do cartão SIM" ou "Ver os contatos do telefone".
Os contatos não se encontram classificados por ordem alfabética.	Determinados telefones propõem opções de visualização. Conforme os parâmetros escolhidos, os contatos podem ser transferidos para uma ordem específica.	Modifique os parâmetros de visualização da lista do telefone.
O sistema não recebe SMS.	O modo Bluetooth® não permite transmitir SMS ao sistema.	

Configurações

QUESTÃO	RESPOSTA	SOLUÇÃO
Ao modificar a regulagem de agudos e graves, o ambiente deixa de estar selecionado.	A escolha de um ambiente impõe a regulagem dos agudos e dos graves e vice-versa.	Modifique a regulagem dos agudos e dos graves ou a regulagem do ambiente para obter o ambiente sonoro pretendido.
Ao modificar o ambiente, as regulagens de agudos e graves são repostas a zero.		
Ao modificar a regulagem do balanço, a repartição deixa de estar selecionada.	A escolha de uma repartição implica a regulagem do balanço e vice-versa.	Modifique a regulagem do balanço ou a regulagem da repartição para obter o ambiente sonoro pretendido.
Ao modificar a repartição, a regulagem do balanço deixa de estar selecionada.		

QUESTÃO	RESPOSTA	SOLUÇÃO
<p>Existe uma diferença acentuada na qualidade sonora entre as diferentes fontes de áudio.</p>	<p>Para permitir uma qualidade de som ideal, as regulagens áudio podem ser adaptadas às diferentes fontes sonoras, o que pode provocar diferenças audíveis quando se muda de fonte.</p>	<p>Verifique se as regulagens áudio estão adaptadas às fontes em execução. Recomenda-se que regule as funções áudio Balance, Agudos:, Graves: para a posição intermediária, que selecione o ambiente musical "Nenhum ", que regule a correção loudness para a posição "Inativo" em modo rádio.</p>
<p>Com o motor desligado, o sistema pára após alguns minutos de utilização.</p>	<p>Quando o motor estiver desligado, o tempo de funcionamento do sistema depende do nível da carga da bateria. A parada é normal: o sistema é colocado em modo de economia e é desligado para conservar a bateria do veículo.</p>	<p>Coloque o motor do veículo em funcionamento a fim de aumentar a carga da bateria.</p>

MANUAL DE MANUTENÇÃO E
GARANTIA

PEUGEOT ASSISTANCE



PEUGEOT

Prezado Cliente,

Você acaba de adquirir seu novo **PEUGEOT**, pelo que agradecemos a confiança que depositou na marca.

Uma vez que a **PEUGEOT** conhece perfeitamente os seus veículos, recomendamos que confie as intervenções de manutenção a uma concessionária autorizada **PEUGEOT**, que o aconselhará sobre a manutenção mais adequada tendo em conta as condições de utilização do seu veículo. Desta forma, contará com um veículo seguro, com um bom desempenho e confiável.

Graças às competências da rede **PEUGEOT**, você terá a garantia de que serão efetuadas todas as operações previstas pelo fabricante.

Para saber qual a concessionária mais próxima ou para obter maiores informações sobre o seu **PEUGEOT**, visite o nosso site **www.peugeot.com.br**.

Este Caderno de Manutenção, hoje nas suas mãos, descreve com precisão as condições de garantia, as preconizações e o acompanhamento da manutenção do seu veículo.

Recomendamos que leia atentamente este caderno de manutenção. O mesmo deverá ser guardado e apresentado em todas as operações quando visitar a rede **PEUGEOT**.

A **PEUGEOT** do Brasil reserva-se ao direito de efetuar evoluções no conteúdo do referido caderno de manutenções, sem prévio aviso.

Índice

Este caderno de manutenção faz parte integrante da documentação de bordo de seu veículo. Ele apresenta as condições da garantia e as operações de manutenção a serem efetuadas.

Certificado de garantia	3	Produtos recomendados - Veículos Passeio	26
Condições de garantia - Veículos Passeio	5	Produtos recomendados - Veículos Utilitários	27
Condições de garantia - Veículos Utilitários	6	Recomendações de manutenção	28-31
Condições de garantia - Todos os Veículos	7-11	Acompanhamento da manutenção	32-35
Garantia da pintura	12	Verificações da garantia antiperfuração	36-38
Garantia antiperfuração	13-14	Anotações técnicas	39-40
Manutenção do seu PEUGEOT	15	Substituição do hodômetro	41
Revisões - Veículos de Passeio	16	Mudança de endereço ou de proprietário	42
Conteúdo revisões - Veículos Passeio	17-19	PEUGEOT Assistance	43
Revisões - Veículos Utilitários	20		
Conteúdo revisões - Veículos Utilitários	21-24		

Condições de garantia - Veículos de Passeio

Como complemento da garantia legal de 90 dias assegurada pelo artigo 26 do Código de Defesa do Consumidor, sendo válida a partir da data de entrega do veículo, uma garantia por parte da PEUGEOT do Brasil - contra qualquer defeito de fabricação, durante **36 meses, sem limite de quilometragem, exceto nas disposições em contrário, que são do seu conhecimento**, a partir da data de emissão da nota fiscal ao primeiro cliente ou representante do mesmo.

Esta data é indicada no **certificado de garantia** deste **caderno de manutenção** fornecido juntamente com o veículo.

A garantia contratual cobre:

1. A garantia contratual do seu veículo cobre a reparação e/ou a substituição sem custos para o cliente de peças reconhecidas como defeituosas pela PEUGEOT do Brasil, bem como a mão-de-obra necessária para a colocação do veículo em conformidade. Esta operação poderá ser efetuada com peças novas ou reparadas, de acordo com o critério do fabricante.
2. Da mesma forma, se o seu veículo ficar imobilizado após uma avaria coberta pela garantia, a PEUGEOT do Brasil será responsável pelos eventuais custos de reparação no local ou pelo reboque do veículo até à oficina autorizada PEUGEOT mais próxima, conforme procedimento descrito no manual do PEUGEOT Assistance.
3. A ausência de realização de alguma das revisões periódicas previstas no manual de manutenção/garantia poderá causar a exclusão da cobertura da garantia contratual caso se constate que o defeito poderia ser evitado se realizadas as revisões.
4. Que os defeitos resultantes de desgaste natural das peças, prolongado de uso, utilização inadequada, acidentes de qualquer natureza, desrespeito às luzes de aviso, e casos fortuitos ou de força maior, não são cobertos pela Garantia contratual.
5. Que todas as manutenções, reparos e regulagens tenham sido executados por Concessionário PEUGEOT, observadas as quilometragens e prazos previstas neste manual. A perda da garantia nesta situação ocorrerá apenas se houver relação entre o problema apresentado e a ausência de revisão periódica e/ou reparo/manutenção realizado fora da rede de concessionárias.
6. A transformação ou modificação do veículo por empresas não homologadas pela PEUGEOT do Brasil, ou a instalação de acessórios ou itens não aprovados por esta poderá levar à exclusão da cobertura da garantia contratual caso se constate que o defeito esteja relacionado à modificação ou instalação de acessórios nestas condições.
7. Que a substituição de peças de origem por outras não originais, e/ou quando da sua montagem não tenham sido cumpridas as normas prescritas, assim como a utilização do veículo para fins de competição, poderá causar a exclusão da cobertura da Garantia contratual, caso se constate que o defeito foi originado por estas condições.
8. A cobertura para a bateria do veículo se limita a vazamento e curto interno.

Condições de garantia - Veículos Utilitários

Como complemento da garantia legal de 90 dias assegurada pelo artigo 26 do Código de Defesa do Consumidor, sendo válida a partir da data de emissão da nota fiscal o seu veículo novo recebe uma garantia por parte da PEUGEOT do Brasil - contra qualquer defeito de fabricação, durante **36 meses, ou 100.000 km (o que ocorrer primeiro) para o veículo Expert e 12 meses para os veículos Partner e Boxer, sem limite de quilometragem, exceto nas disposições em contrário, que são do seu conhecimento**, a partir da data de **data de entrega do veículo ao cliente** ao primeiro cliente ou representante do mesmo. Esta data é indicada no **certificado de garantia** deste **caderno de manutenção** fornecido juntamente com o veículo.

A garantia contratual cobre:

1. A garantia contratual do seu veículo cobre a reparação e/ou a substituição sem custos para o cliente de peças reconhecidas como defeituosas pela PEUGEOT do Brasil, bem como a mão-de-obra necessária para a colocação do veículo em conformidade. Esta operação poderá ser efetuada com peças novas ou reparadas, de acordo com o critério do fabricante.
2. Da mesma forma, se o seu veículo ficar imobilizado após uma avaria coberta pela garantia, a PEUGEOT do Brasil será responsável pelos eventuais custos de reparação no local ou pelo reboque do veículo até à oficina autorizada PEUGEOT mais próxima, conforme procedimento descrito no manual do PEUGEOT Assistance.
3. A ausência de realização de alguma das revisões periódicas previstas no manual de manutenção/garantia poderá causar a exclusão da cobertura da garantia contratual caso se constate que o defeito poderia ser evitado se realizadas as revisões.
4. Que os defeitos resultantes de desgaste natural das peças, prolongado de uso, utilização inadequada, acidentes de qualquer natureza, desrespeito às luzes de aviso, e casos fortuitos ou de força maior, não são cobertos pela Garantia contratual.
5. Que todas as manutenções, reparos e regulagens tenham sido executados por Concessionário PEUGEOT, observadas as quilometragens e prazos previstas neste manual. A perda da garantia nesta situação ocorrerá apenas se houver relação entre o problema apresentado e a ausência de revisão periódica e/ou reparo/manutenção realizado fora da rede de concessionárias.
6. A transformação ou modificação do veículo por empresas não homologadas pela PEUGEOT do Brasil, ou a instalação de acessórios ou itens não aprovados por esta poderá levar à exclusão da cobertura da garantia contratual caso se constate que o defeito esteja relacionado à modificação ou instalação de acessórios nestas condições.
7. Que a substituição de peças de origem por outras não originais, e/ou quando da sua montagem não tenham sido cumpridas as normas prescritas, assim como a utilização do veículo para fins de competição, poderá causar a exclusão da cobertura da Garantia contratual, caso se constate que o defeito foi originado por estas condições.
8. A cobertura para a bateria do veículo se limita a vazamento e curto interno.

Condições de garantia

! É de responsabilidade do proprietário fazer verificações periódicas, tais como:

- 1) Verificar semanalmente o desgaste e pressão de calibragem dos pneus, inclusive da roda sobressalente, e caso constatado consumo anormal dos pneus, mesmo com o controle de calibragem sendo efetuado, consultar um concessionário PEUGEOT.
- 2) Verificar o perfeito funcionamento do sistema de iluminação interna e externa do veículo.
- 3) Verificar o nível do líquido do sistema de arrefecimento (motor frio) e do reservatório do lavador do pára-brisas e/ou vidro traseiro.
- 4) Verificar o nível de óleo do motor (motor frio).
- 5) Verificar a geometria da suspensão (alinhamento das rodas) a cada 5.000km (consultar um concessionário PEUGEOT).
- 6) Recomenda-se efetuar o rodízio dos pneus a cada 10.000km (consultar um concessionário PEUGEOT).

i Os pneus possuem garantia dos respectivos fabricantes e as eventuais reclamações deverão ser dirigidas a um concessionário PEUGEOT.

i A realização de serviços pelas concessionárias PEUGEOT, quando em dissonância com a política de serviços da PEUGEOT, não importará na perda da garantia, salvo expressa concordância do consumidor a este respeito.
Que um incidente em seu veículo gera uma reclamação que deve ser feita diretamente ao concessionário, imediatamente após a sua constatação do defeito.

i O manual de utilização do veículo deve sempre ser consultado em caso de dúvidas.

i A garantia contratual que cobre as peças substituídas termina na mesma data que a garantia do veículo, exceto disposições legais em contrário.

As peças substituídas no âmbito da Garantia passam a ser propriedade da PEUGEOT do Brasil.

i A quebra do vidro somente será reconhecida pelo representante PEUGEOT, quando decorrer de deficiência de alojamento na carroceria ou de defeito intrínseco.

Considerando que este tipo de quebra (trinca) ocorre somente nas quilometragens iniciais, esta garantia é limitada aos 90 dias conforme código de defesa do consumidor, artigo 26, contados a partir da data constante no certificado de garantia do caderno de manutenção.

A garantia contratual não cobre os seguintes elementos:

1. As avarias decorrentes da negligência ou má utilização, do desrespeito às indicações descritas nos manuais, de uma sobre carga mesmo que passageira ou inexperiência do condutor.
2. Danos oriundos do desrespeito ao acendimento das luzes indicadoras do painel.
3. Danos no motor oriundos de entrada de água pelo sistema de admissão (calço hidráulico), em decorrência da utilização do veículo em áreas alagadas ou inundadas devido a fatores climáticos ou outros fatores adversos.
4. Problemas causados por superaquecimentos ou falta de pressão de óleo do motor não serão aceitos em garantia por considerarem consequência de desrespeito aos alertas existentes no painel de instrumentos do veículo.
5. **As operações de manutenção e as revisões necessárias** ao bom funcionamento do seu veículo, mencionadas no caderno de manutenção, e a substituição das peças de consumo, como exemplo os filtros de óleo, de ar, de combustível ou do habitáculo.
6. **As regulagens, balanceamento e afloramentos** (alinhamento, equilibragem das rodas, conjunto de suspensão dianteira e traseira, portas, etc...).
7. Algumas peças sofrem desgaste natural, que pode ser mais ou menos acentuado conforme o tipo de operação a que o veículo está sujeito, não sendo, portanto, cobertas pela garantia em caso de desgaste. Por constituírem-se itens de consumo normal, as peças descritas a seguir não estão cobertas pela garantia, qualquer que seja o tempo ou quilometragem decorridos.
 - Palhetas do limpador de pábrisa.
 - Lâmpadas (exceto LED).
 - Fusíveis.
 - Bateria exceto a vazamento e curto - circuito interno.
 - Elementos filtrantes/filtros em geral.
 - Pastilhas, lonas de freio, discos de freio dianteiro ou traseiro e tambores de freio traseiros (quanto a desgaste).
 - Vidros (quanto a quebra ou ataque químico).
 - Lubrificantes.
 - Aditivos e fluidos.
 - Buchas.
 - Conjunto de embreagem.
 - Amortecedores.
 - Discos e tambores de freio.
- Rolamentos em geral.
- Vedadores e coifas em geral.
- Correias.
- Pneus (Garantia do fabricante de pneu).
- Velas de ignição.
8. **As vibrações e os ruídos** ligados ao funcionamento do veículo, desgastes como a coloração, alteração ou deformação de peças devido ao envelhecimento normal.
9. O desgaste provocado pela utilização de outros **líquidos, peças ou acessórios que não os originais** ou de qualidade equivalente assim como a utilização de combustíveis não adaptados ou de má qualidade, bem como a utilização de aditivos complementares que não os indicados pela PEUGEOT do Brasil.
10. Os danos provocados por **fenômenos naturais**, tais como a queda de granizo, inundações, relâmpagos, tempestades ou outras condições atmosféricas, assim como acidentes, incêndios ou roubos.
11. **As consequências de reparações**, transformações ou alterações realizadas por **empresas não autorizadas** pelo fabricante, bem como as consequências da instalação de acessórios **não homologados**.

A garantia contratual não cobre os seguintes elementos:

12. As anomalias imputáveis a uma causa externa que danifique o veículo, impactos, substâncias químicas do meio ambiente, detritos de origem animal ou vegetal.
13. Os danos causados pelo uso de combustíveis diferentes dos especificados para o veículo, ou que tenham sua composição adulterada.
14. Danos derivados de acidentes.
15. A deterioração normal de estofados e itens de aparência devido a desgaste ou exposição ao tempo.
16. Danos oriundos de instalação de equipamentos não homologados pela PEUGEOT, mesmo que instalados em concessionários autorizados.
17. Não se enquadram em garantia serviços, tais como: limpeza do sistema de alimentação, lavagens, reapertos, regulagens, balanceamento e geometria da suspensão (alinhamento).
18. Os pneus, são garantidos diretamente pelo respectivo fabricante. A rede PEUGEOT poderá auxiliar tecnicamente ao cliente em caso de dúvidas quanto a possível parecer disponibilizado pelo representante de pneu.
19. Quaisquer outros custos não especificamente previstos pela presente garantia contratual ou pela garantia legal, principalmente custos relativos à imobilização do veículo, tal como a perda de fruição ou de exploração, etc.

O que fazer para ter benefício pleno da garantia contratual

1. O cliente deve apresentar o **caderno de manutenção** do respectivo veículo atualizado, incluindo o Certificado de Garantia, **devidamente preenchido** pelo Concessionário que vendeu o veículo.
4. Do mesmo modo, deve responder **ao convite por parte de um ponto de serviço da rede comercial da marca** para prontamente proceder com a reposição em conformidade do seu veículo.

2. O cliente deve efetuar as **operações de manutenção e revisões** do veículo em total conformidade com as indicações da PEUGEOT do Brasil e confiar as referidas operações exclusivamente a um ponto de serviço da rede comercial PEUGEOT; dispor de meios para comprovar este fato (fichas de acompanhamento de manutenção, faturas, etc.).

3. **Após a constatação** de uma eventual avaria, o cliente deve apresentar o veículo ao ponto de serviço da rede PEUGEOT para proceder à resolução do problema durante o horário normal de funcionamento. Esta medida destina-se a preservar a segurança do condutor e dos passageiros, bem como evitar o agravamento da avaria detectada, fato que poderia implicar reparações mais complexas do que as necessárias originalmente. Assim, a garantia contratual não cobre avarias e as respectivas consequências pelo fato de não agir assim que detectar a referida avaria.

Revisões Periódicas :

- Os veículos de hoje são máquinas de engenharia precisa. Siga rigorosamente as etapas do plano de manutenção recomendado; elas economizam tempo, evitam problemas, despesas mais tarde e contribuem para manter seu veículo seguro.
- Todas as revisões periódicas deverão ser executadas em conformidade com este caderno de manutenção e garantia, pois o cumprimento do plano de revisão possibilita que possam ser detectadas e evitadas eventuais falhas em quaisquer dos componentes, de forma assegurar o funcionamento harmônico e adequado do veículo e não comprometer a garantia concedida.
- O não cumprimento do programa de revisões periódicas constante neste manual poderá, além de prejudicar o bom desempenho do veículo, ensejar a não cobertura de itens cujas falhas poderiam ser evitadas caso fosse cumprido o plano de revisão constante neste manual.
- **O não cumprimento destas regras fará com que o proprietário seja responsável por todas as consequências diretas ou indiretas que ocorram relativamente ao funcionamento incorreto do seu veículo sendo a reparação e correção do incidente a custo do proprietário.**

Perderá o benefício da garantia contratual quando:

1. Tiverem sido realizadas **alterações ou adaptações** no veículo que **não tenham sido previstas nem autorizadas** pela PEUGEOT do BRASIL ou realizadas sem respeitar as indicações técnicas definidas por esta.
2. **Avaria** ser ligada à negligência do utilizador ou ao desrespeito pelas indicações constantes no caderno de utilização e manutenção.
3. **O veículo for utilizado de modo anormal** ou para efeitos de competição ou se o veículo tiver sido submetido a uma sobrecarga, mesmo que passageira.
4. **O hodômetro** do veículo tiver sido alterado ou a quilometragem real do veículo não puder ser determinada com certeza.

Em caso de substituição do hodômetro, o ponto de serviço da rede comercial da marca PEUGEOT deve preencher a **ficha de substituição do hodômetro** existente no **caderno de manutenção** na página 34.

Garantia de pintura

Como complemento da garantia contratual, a PEUGEOT do Brasil garante os veículos contra qualquer defeito da pintura e da tinta da carroceria original, a partir entrega do veículo, de acordo com certificado de garantia do caderno de manutenção, durante a **garantia contratual** e de **2 anos** para o veículo **Expert** e **1 ano** para os veículos **Partner** e **Boxer**.

A garantia de pintura cobre:

1. A renovação total ou parcial da pintura ou de tinta necessária para o **tratamento de um defeito** verificado pela PEUGEOT do Brasil ou por um representante.
2. Aplica-se sob condição expressa de que o veículo tenha sido sempre reparado respeitando integralmente as normas da PEUGEOT do Brasil e efetuado as revisões descritas no **caderno de manutenção definido pelo fabricante**.

Para continuar a beneficiar da garantia de pintura PEUGEOT, o utilizador deve **reparar os danos** devidos a causas exteriores nos **dois meses** a seguir à respectiva constatação; as reparações destes danos ficam a cargo do utilizador.

A garantia de pintura não cobre:

1. Danos à pintura ou à tinta da carroceria provocados pelo **ambiente**, tais como por efeitos atmosféricos, químicos, animais ou vegetais, areia, sal, projeção de pedras ou fenómenos naturais (granizo, inundações) e outros fatores exteriores (por um acidente ou não).
2. Danos devidos à **negligência do utilizador**, à apresentação tardia do defeito a eliminar ou ao desrespeito pelas indicações do fabricante.
3. Danos resultantes de **eventos não cobertos** pela Garantia contratual.
4. Consequências de reparações, transformações ou alterações realizadas por **empresas não autorizadas** pelo fabricante.

Garantia antiperfuração

A PEUGEOT do Brasil garante os veículos contra a perfuração (devida à corrosão do interior para o exterior da carroceria) a partir da data de entrega do veículo, de acordo com certificado de garantia constante no caderno de manutenção durante **06 anos para veículos de passeio e 05 anos para veículos utilitários**.

A garantia antiperfuração cobre:

1. A reparação ou substituição dos elementos reconhecidos como defeituosos pela PEUGEOT do Brasil ou seu representante, nos quais se verifique uma perfuração provocada por corrosão.
Aplica-se sob condição expressa de que o veículo tenha sido sempre reparado respeitando rigorosamente as normas do fabricante e de que o cliente tenha seguido os seguintes passos:
 - as revisões periódicas mencionadas no **Caderno de Manutenção**,
 - as visitas de garantia antiperfuração conforme descrito no **Caderno de Manutenção**,
 - a reparação de eventuais danos do veículo.
2. O ciclo de manutenção da Garantia antiperfuração prevê duas visitas periódicas de controle, a cargo do utilizador, a realizar obrigatoriamente **4 anos** (veículos de passeio) e **3 anos** (veículos utilitários) após

a data de início da Garantia antiperfuração e depois de 2 anos da última verificação, após ter procedido a uma lavagem completa do veículo, se necessário, o reparador verificará o estado do mesmo e determinará eventuais intervenções a efetuar e outras susceptíveis de serem cobertas pela Garantia antiperfuração PEUGEOT.

As deteriorações devidas a causas exteriores que possam provocar corrosão serão assinaladas nas páginas do **Caderno de Manutenção** destinadas ao efeito. Para além disso, qualquer intervenção na carroceria (devido a acidente, deteriorações, etc.) deverá ser sistematicamente seguida por uma visita de controle a realizar segundo as condições descritas neste caderno.

i Quando de um acidente ou dano a carroceria provocado por agente externo, o utilizador deve reparar, a seu próprio custo, respeitando as normas estabelecidas pela PEUGEOT do Brasil, no espaço de dois meses após as verificações. A descrição desta reparação será indicada no **Caderno de Manutenção**, especificando a razão social do reparador, a data de reparação, a quilometragem do veículo e o número da fatura liquidada. A apresentação deste **Caderno de Manutenção**, devidamente preenchido quando das revisões periódicas e das visitas de controle, será exigida para qualquer recurso no âmbito da garantia antiperfuração PEUGEOT.

A garantia antiperfuração não cobre:

1. Danos devidos à **negligência do utilizador** ou ao desrespeito pelas indicações do fabricante.
2. Danos resultantes de **eventos não cobertos** pela Garantia contratual.
3. Consequências da destruição dos produtos de proteção antiperfuração por um **tratamento adicional não previsto** no plano de manutenção.
4. **Consequências de reparações, transformações ou alterações** realizadas por empresas não autorizadas pelo fabricante.
5. Corrosão resultante da instalação de acessórios **não homologados** pelo fabricante e/ou instalados sem respeitar as indicações definidas por este.
6. **As transformações realizadas na carroceria.**
7. **Rodas e elementos mecânicos** que não façam parte integrante da carroceria.
8. Os danos resultantes de influências externas anormais, tais como impactos, substâncias químicas do meio ambiente, detritos de origem animal ou vegetal.
9. Os trabalhos realizados aplicáveis às perfurações devido a corrosão devem, obrigatoriamente, ser confiados à rede PEUGEOT.

■ Em caso de revenda do veículo, a garantia contra corrosão é transferida para o comprador seguinte até o fim do prazo de garantia, desde que as condições de aplicação da garantia tenham sido cumpridas por ambos os proprietários.

■ As intervenções realizadas a título de garantia antiperfuração não prolongam a duração da mesma.

Manutenção do seu PEUGEOT

A PEUGEOT definiu as revisões adequadas para cada veículo, integrando suas respectivas particularidades. Graças às competências da rede, pode-se assegurar que todas as operações previstas pelo fabricante sejam efetuadas de acordo com o preconizado.

As revisões PEUGEOT são constituídas por controles, abastecimentos de líquidos e operações indispensáveis para o funcionamento correto do seu veículo em função das condições de utilização, da quilometragem e da idade do mesmo.

Efetuar as revisões do seu PEUGEOT permitirá preservar o desempenho, segurança e confiabilidade de um correto funcionamento do respectivo veículo.

É considerado uso severo, algumas características como as descritas abaixo:

- uso permanente em pequenos trechos onde não ocorre o completo aquecimento do motor,
- utilização urbana (tipo táxi),
- pequenos trajetos repetidos, estando o motor frio abaixo da temperatura de funcionamento,
- funcionamento prolongado nas seguintes condições:
 - funcionamento em marcha lenta durante longo tempo para países onde a temperatura média é superior a 30° C,
 - funcionamento em marcha lenta durante longo tempo para países onde a temperatura média é inferior à - 15° C,
 - utilização excessiva em atmosfera poluída,
- utilização de combustíveis e lubrificantes de origem duvidosa ou que possuam sua composição adulterada.

O controle do nível de óleo do motor entre as revisões programadas é normal. Um nível de óleo insuficiente ou excessivo apresenta riscos de danos significativos para o motor do veículo. Assim, verifique regularmente este nível (em média entre 3.000 Km e 5.000 Km, estando o veículo em piso plano com o motor sem funcionar a pelo menos 30 minutos) em função da utilização do seu veículo. O volume de óleo correspondente ao mínimo e máximo da vareta de controle de nível de óleo do motor corresponde a aproximadamente 1,2 litros.

! O respeito às preconizações estabelecidas pelo fabricante é obrigatória, sendo que seu descumprimento pode causar danos ao bom funcionamento do veículo.

Revisões PEUGEOT - Veículos de Passeio

As revisões PEUGEOT são constituídas por operações sistemáticas e operações complementares, a efetuar conforme o veículo, o destino, sua quilometragem e idade.

São consideradas operações regulares os seguintes itens:

- Controle do nível e estado do líquido de arrefecimento (completar se necessário)
- Controle do nível do fluido de freio (completar se necessário)
- Controle do nível do reservatório do limpador de vidro (completar se necessário)
- Controle do estado das mangueiras, rótulas e buchas
- Controle visual das transmissões, terminais de direção, rótulas, coifas e lacres anti-violação.
- Controle do funcionamento dos mecanismos de abertura (capô, portas, vidros, telecomando, fechaduras, tampa do tanque e porta malas)
- Controle do estado da correia de distribuição – substituir se necessário
- Controle da estanqueidade e estado do cárter do motor e câmbio
- Controle do estado do sistema de exaustão (coletor, juntas, catalisador, silencioso e ponteira)
- Controle, estado e funcionamento dos limpadores dos vidros dianteiro/traseiro e dos lavadores
- Funcionamento do ar condicionado
- Funcionamento dos faróis, sinalização e iluminação
- Estado, perfil e pressão dos pneus (incluindo roda sobressalente)
- Aspecto geral da carroceria do veículo

MOTOR	CONDIÇÕES DE REVISÃO
1.2 12V FLEX	10.000 km (Tolerância: + ou - 1.000 km) ou 1 ano (O que ocorrer primeiro)
1.6 16V FLEX	
1.6 THP 16 V GASOLINA E FLEX	

Se o veículo não atingir as quilometragens acima durante um ano de uso, o plano de manutenção deverá ser realizado anualmente.

Conteúdo das revisões PEUGEOT

MOTORES	1.2 12V FLEX	1.6 THP 16V GASOLINA / FLEX
	1.6 16V FLEX	
OPERAÇÕES DE CONTROLE COMUNS ENTRE OS MODELOS	CADA	
Substituição do filtro de combustível	20 000 km	
Substituição do filtro do ar	20 000 km	
Controle do estado do filtro de habitáculo	20 000 km	
Substituição das velas de ignição	40 000 km ou 4 anos (50 000 km ou 4 anos - Novo 208)	
Substituição do líquido de arrefecimento / radiador	80 000 km ou 3 anos (O que ocorrer primeiro)	
Substituição do fluido de freio	A cada 2 anos	
Nível do fluido de direção assistida hidráulica (se equipado)	Verificar*	
Controle de nível do reservatório do limpador de vidro	Verificar*	
Controle do estado das mangueiras, rótulas e buchas	10 000 km	
Controle do estado dos protetores de borracha	30 000 km ou 2 anos	
Controle visual das transmissões, terminais de direção, rótulas, coifas e lacres anti-violação	10 000 km	
Ajuste dos mecanismos de abertura (capô, portas, vidros, telecomando, fechaduras, tampa do tanque e porta malas)	10 000 km	
Controle do estado e vazamento dos amortecedores	40 000 km	
Controle do curso da embreagem	20 000 km**	20 000 km**

(*) Verificar e completar o nível em cada revisão, se necessário.

(**) Conforme versão.

Conteúdo das revisões PEUGEOT

MOTORES	1.2 12V FLEX	1.6 THP 16V GASOLINA / FLEX
	1.6 16V FLEX	
OPERAÇÕES	CADA	
MOTOR		
Substituição do óleo do motor e anel do bujão do cárter do motor	10 000 km ou 1 ano	
Substituição do filtro de óleo	10 000 km ou 1 ano (20 000 km ou 2 anos - Novo 208)	
Controle da estanqueidade e estado do cárter do motor e câmbio	10 000 km	
Controle do estado do sistema de exaustão (Coletor, juntas, catalizador, silencioso e ponteira)	10 000 km	
Kit correia de acessórios (Correia + tensionador)	80 000 km ou 4 anos (O que ocorrer primeiro)	
Kit correia de distribuição (Correia + tensionador) Verificar informações complementares na página seguinte	80 000 km ou 4 anos - 1.6 16V 80 000 km ou 6 anos - 1.2 12V (O que ocorrer primeiro)	Não se aplica
Verificação da estanqueidade e estado da bomba d'água	80 000 km	
Correia elástica da bomba d'água (Somente motor 1.2 12V FLEX)	80 000 km ou 4 anos (O que ocorrer primeiro)	Não se aplica
FREIOS		
Controle do desgaste das pastilhas de freio dianteira e traseira	10 000 km	
Controle do desgaste e limpeza das lonas do freio traseiro	20 000 km	Não se aplica
EQUIPAMENTOS		
Estado e funcionamento dos limpadores dos vidros diant/tras. e dos lavadores.	10 000 km	
Funcionamento do ar condicionado, vidros e retrovisores	10 000 km	
Funcionamento dos faróis, sinalização e iluminação	10 000 km	

Conteúdo das revisões PEUGEOT

MOTORES	1.2 12V FLEX	1.6 THP 16V GASOLINA / FLEX
	1.6 16V FLEX	
OPERAÇÕES	CADA	
PNEUS E RODAS		
Estado, perfil e pressão (incluindo roda sobressalente)	10 000 km	
Efetuar o rodízio dos pneus	10 000 km	
CARROCERIA		
Aspecto geral da carroceria do veículo. Presença de perfurações devido a corrosão, pontos de ferrugem e bolhas na pintura	10 000 km	
GERAL		
Ensaio de rodagem	10 000 km	
Preencher os campos relativos a revisão	10 000 km	

Operações complementares - Correia de distribuição*

Substituição da correia de distribuição

A correia de distribuição é solicitada desde o arranque do motor até à sua parada completa, como tal, é normal desgastar-se em função de sua utilização.

Uma correia de distribuição desgastada pode causar avarias nos componentes móveis do motor ocasionando sua parada.

Esta deve ser substituída de acordo com a periodicidade indicada pela marca PEUGEOT, em função do motor que equipa o seu veículo. A periodicidade para substituição não poderá exceder a quilometragem indicada na tabela ao lado.

MOTOR	TODAS AS CONDIÇÕES DE UTILIZAÇÃO
1.2 12V FLEX	80.000 km ou 6 anos (O que ocorrer primeiro)
1.6 16V FLEX	80.000 km ou 4 anos (O que ocorrer primeiro)

*A utilização do veículo em atmosfera excessivamente empoeirada, poluída com partículas metálicas (minério de ferro, por exemplo) ou com alta taxa de salinidade (maresia) pode ocasionar a degradação prematura da correia de distribuição e do pinhão do virabrequim, podendo inclusive provocar a sultura dos dentes da correia de distribuição. Ver capítulo «Utilização Severa do Veículo» na página 24.

Revisões PEUGEOT - Veículos Utilitários

As revisões PEUGEOT são constituídas por operações sistemáticas e operações complementares, a efetuar conforme o veículo, o destino, sua quilometragem e idade.

São consideradas operações regulares os seguintes itens:

- Controle do nível e estado do líquido de arrefecimento (completar se necessário)
- Controle do nível do fluido de freio (completar se necessário)
- Controle do nível do reservatório do limpador de vidro (completar se necessário)
- Controle do estado das mangueiras, rótulas e buchas
- Controle visual das transmissões, terminais de direção, rótulas, coifas e lacres anti-violação
- Controle do funcionamento dos mecanismos de abertura (capô, portas, vidros, telecomando, fechaduras, tampa do tanque e porta malas)
- Controle do estado da correia de distribuição - substituir se necessário
- Controle da estanqueidade e estado do cárter do motor e câmbio
- Controle do estado do sistema de exaustão (coletor, juntas, catalisador, silencioso e ponteira)
- Controle, estado e funcionamento dos limpadores dos vidros dianteiro/traseiro e dos lavadores
- Funcionamento do ar condicionado
- Funcionamento dos faróis, sinalização e iluminação
- Estado, perfil e pressão dos pneus (incluindo roda sobressalente)
- Aspecto geral da carroceria do veículo

MOTOR	CONDIÇÕES DE REVISÃO
1.6 16V FLEX	10.000 km (Tolerância: + ou - 1.000 km) ou 1 ano (O que ocorrer primeiro)
1.6 BlueHDi 115 Diesel	20.000 km (Tolerância: + ou - 1.000 km) ou 1 ano (O que ocorrer primeiro)
2.0 BlueHDi 130 Diesel	

Se o veículo não atingir as quilometragens acima durante um ano de uso, o plano de manutenção deverá ser realizado anualmente.

Conteúdo das revisões PEUGEOT

MOTORES	1.6 16V FLEX	1.6 BlueHDi 115
		2.0 BlueHDi 130
OPERAÇÕES DE CONTROLE COMUNS ENTRE OS MODELOS	CADA	
Substituição do filtro de combustível	20 000 km	20 000 km ou 1 ano
Substituição do filtro do ar	20 000 km	20 000 km ou 1 ano
Controle do estado do filtro de habitáculo	20 000 km	20 000 km ou 1 ano
Substituição das velas de ignição	40 000 km ou 4 anos	Não se aplica
Substituição do líquido de arrefecimento / radiador	80 000 km ou 3 anos (O que ocorrer primeiro)	
Substituição do fluido de freio	A cada 2 anos	
Nível do fluido de direção assistida hidráulica (se equipado)	Verificar*	
Controle de nível do reservatório do limpador de vidro	Verificar*	
Controle do estado das mangueiras, rótulas e buchas	10 000 km	20 000 km
Controle do estado dos protetores de borracha	30 000 km ou 2 anos	20 000 km
Controle visual das transmissões, terminais de direção, rótulas, coifas e lacres anti-violação	10 000 km	20 000 km
Ajuste dos mecanismos de abertura (capô, portas, vidros, telecomando, fechaduras, tampa do tanque e porta malas)	10 000 km	20 000 km
Controle do estado e vazamento dos amortecedores	40 000 km	
Controle do curso da embreagem	20 000 km**	Não se aplica

(*) Verificar e completar o nível em cada revisão, se necessário.

(**) Conforme versão.

Conteúdo das revisões PEUGEOT

MOTORES	1.6 16V FLEX	1.6 BlueHDi 115	2.0 BlueHDi 130
OPERAÇÕES	CADA		
MOTOR			
Substituição do óleo do motor	10 000 km ou 1 ano	20 000 km ou 1 ano	
Substituição do filtro de óleo e anel do bujão do cárter do motor	10 000 km ou 1 ano	20 000 km ou 1 ano	
Controle da estanqueidade e estado do cárter do motor e câmbio	10 000 km	20 000 km	
Controle do estado do sistema de exaustão (Coletor, juntas, catalizador, silencioso e ponteira)	10 000 km	20 000 km	
Correia de distribuição*	80 000 km ou 4 anos	60 000 km ou 4 anos	80 000 km ou 4 anos
Kit correia de acessórios (Correia + tensionador)	80 000 km ou 4 anos	120 000 km ou 4 anos	
Kit correia de distribuição (Correia + tensionador)*	80 000 km ou 4 anos	120 000 km ou 8 anos	160 000 km ou 8 anos
Verificação da estanqueidade e estado da bomba d'água	80 000 km	Não se aplica	
Substituição da bomba d'água	Não se aplica	120 000 km	160 000 km
FREIOS			
Controle do desgaste das pastilhas de freio dianteira e traseira	10 000 km	20 000 km	
Controle do desgaste e limpeza das lonas do freio traseiro	20 000 km		

*A utilização do veículo em atmosfera excessivamente empoeirada, poluída com partículas metálicas (minério de ferro, por exemplo) ou com alta taxa de salinidade (maresia) pode ocasionar a degradação prematura da correia de distribuição e do pinhão do virabrequim, podendo inclusive provocar a soltura dos dentes da correia de distribuição. Ver capítulo «Utilização Severa do Veículo» na página 24.

Conteúdo das revisões PEUGEOT

MOTORES	1.6 16V FLEX	1.6 BlueHDi 115
		2.0 BlueHDi 130
OPERAÇÕES	CADA	
EQUIPAMENTOS		
Estado e funcionamento dos limpadores dos vidros diant/tras. e dos lavadores.	10 000 km	20 000 km
Funcionamento do ar condicionado, vidros e retrovisores	10 000 km	20 000 km
Funcionamento dos faróis, sinalização e iluminação	10 000 km	20 000 km
PNEUS E RODAS		
Estado, perfil e pressão (incluindo roda sobressalente)	10 000 km	20 000 km
Efetuar o rodizio dos pneus		
CARROCERIA		
Aspecto geral da carroceria do veículo. Presença de perfurações devido a corrosão, pontos de ferrugem e bolhas na pintura	10 000 km	20 000 km
GERAL		
Ensaio de rodagem	10 000 km	20 000 km
Preencher os campos relativos a revisão	10 000 km	20 000 km

Operações complementares - Substituição da correia de distribuição

A correia de distribuição é solicitada desde o arranque do motor até à sua parada completa, como tal, é normal desgastar-se em função de sua utilização.

Uma correia de distribuição desgastada pode causar avarias nos componentes móveis do motor ocasionando sua parada.

Esta deve ser substituída de acordo com a periodicidade indicada pela marca PEUGEOT, em função do motor que equipa o seu veículo. A periodicidade para substituição não poderá exceder a quilometragem indicada na tabela ao lado.

MOTOR	TODAS AS CONDIÇÕES DE UTILIZAÇÃO
1.6 16V FLEX	80.000 km ou 4 anos (O que ocorrer primeiro)
1.6 BlueHDi 115	60.000 km ou 4 anos (O que ocorrer primeiro)
2.0 BlueHDi 130	80.000 km ou 4 anos (O que ocorrer primeiro)

Utilização severa do veículo (Utilitários e Passeio)

Caso o veículo seja utilizado predominantemente numa das seguintes condições:

- Reboque atrelado.
- Estradas poeirentas, arenosas ou lamacentas, ou com partículas metálicas (minério de ferro, por exemplo).
- Percursos breves (menos de 10 km/dia) e repetidos e/ou com temperaturas baixas.
- Motor que funciona frequentemente em marcha lenta ou longos percursos a baixa velocidade ou em caso de longa inatividade.
-

É necessário efetuar as seguintes verificações com metade da frequência do que a indicada no Plano de Manutenção Programada:

- Controle das condições e desgaste das pastilhas dos freios dianteiros.
- Controle do estado e limpeza das fechaduras do capô do motor, da porta lateral e das portas traseiras; limpeza e lubrificação das alavancas.
- Controle visual das condições: motor, caixa de câmbio, transmissão, segmentos rígidos e flexíveis das tubulações (escape/alimentação de combustível/freios) elementos de borracha (coifas/mangas/casquilhos, etc.).
- Controle do estado de carga e nível do líquido da bateria (eletrólito).
- Controle visual das condições das correias, rolamentos tensores e das polias dos conjuntos da distribuição e de comando dos acessórios (substituir, se necessário).
- Controle e eventual substituição do óleo do motor e do filtro do óleo.
- Controle e eventual substituição do filtro antipólen.
- Controle e eventual substituição do filtro do ar.



PEUGEOT & TOTAL

A equipe PEUGEOT TOTAL sabe como quebrar os limites do desempenho para conquistar vitórias nas condições mais difíceis, como confirmam os primeiros três lugares conquistados em 2017.

Para obter estes resultados excepcionais, as equipes da Peugeot Sport escolheram o TOTAL QUARTZ para o Peugeot 3008 DKR, um lubrificante de alta tecnologia que protege o motor nas condições mais adversas.

TOTAL QUARTZ protege o seu motor contra os efeitos do tempo.

TOTAL QUARTZ Ineo First é um lubrificante de desempenho ultra elevado, resultante da colaboração entre a Peugeot e as equipes de Pesquisa e Desenvolvimento da Total. Especialmente formulado para os motores dos veículos Peugeot, a sua tecnologia inovadora permite reduzir significativamente as emissões de CO₂ e proteger de forma eficaz o seu motor, mantendo-o limpo.



Produtos recomendados - Veículos de Passeio

DESCRIÇÃO	Óleo Sintético 0W30	Óleo lubrificante para caixa de cambio automática	Óleo lubrificante para caixa de cambio mecânica	Óleo Lubrificante para direção assistida	Fluido para Freios	Líquido do sistema de arrefecimento	Periodicidade de troca
Produtos recomendados	TOTAL QUARTZ INEO FIRST ou EUROREPAR PREMIUM	AW-1	75W80W	Total Fluide DA	Total Fluide PEUGEOT HBF	Supracoalant Diluído	A CADA
1.2 12V FLEX 1.6 16V FLEX							12 meses ou 10 000 km, o que ocorrer primeiro
1.6 THP 16V Gasolina/Flex							12 meses ou 10 000 km, o que ocorrer primeiro
Caixa de câmbio automática com gestão eletrônica tipo AT6							Sem troca, somente controle de nível se necessário
Caixa de câmbio tipo: MA/BE/MCM							Sem troca, somente controle de nível se necessário
Direção Assistida							Sem troca, somente controle de nível se necessário
Sistema de Freios							24 meses
Sistema de Arrefecimento							80.000 km ou 3 anos

Produtos recomendados - Veículos Utilitários

DESCRIÇÃO	Óleo Sintético 0W30	Óleo lubrificante para caixa de cambio mecânica		Óleo Lubrificante direção assistida	Fluido para Freios		Líquido sistema de	Aditivo Filtro FAP	Uréia	Periodicidade de troca
	TOTAL QUARTZ INEO FIRST	75W80W	9 FE 75W Total Transmission Gear	Total Fluide DA	Total Fluide PEUGEOT HBF	DOT 4 CLASSE 6	Supracoolant Diluído	EOLYS POWER FLEX	AdBlue	
PRODUTOS RECOMENDADOS	TOTAL QUARTZ INEO FIRST	75W80W	9 FE 75W Total Transmission Gear	Total Fluide DA	Total Fluide PEUGEOT HBF	DOT 4 CLASSE 6	Supracoolant Diluído	EOLYS POWER FLEX	AdBlue	A CADA
1.6 16V FLEX										12 meses ou 10 000 km, o que ocorrer primeiro
1.6 BlueHDi 115 2.0 BlueHDi 130										12 meses ou 20 000 km, o que ocorrer primeiro
Caixa de câmbio tipo MA/BE										Sem troca, somente controle de nível se necessário
Caixa de câmbio tipo MG										Sem troca, somente controle de nível se necessário
Direção Assistida										Sem troca, somente controle de nível se necessário
Sistema de Freios 1.6 16V FLEX										24 meses
Sistema de Freios veículos Diesel										24 meses
Sistema de Arrefecimento										80.000 km ou 3 anos
Filtro de partículas (FAP)										80.000 km
Reservatório de Uréia										15 000 km*

* Item a ser verificado a cada 15 000 km e se necessário completar

Recomendações de manutenção

Palhetas de limpeza do para-brisas (conforme a versão): é de responsabilidade do proprietário zelar pela conservação das mesmas, podendo ser aplicado (passado) um pano úmido em sua face de contato com o vidro, favorecendo a sua longevidade. Independentemente da quantidade de km rodados, uma troca todos os anos favorece uma melhor visibilidade da estrada, em todas as condições atmosféricas e evita os riscos no pára-brisas.

O sistema de ar condicionado permitirá ao condutor conduzir num ambiente confortável, o que evitará sua fadiga. Um controle anual garante um funcionamento correto de todos os seus elementos, limitando o desenvolvimento das bactérias e o surgimento de maus odores.

A substituição de uma **única lâmpada**, quando queimada, provoca um desequilíbrio sistemático da iluminação, levando a curto prazo, a substituição da lâmpada simétrica.

Em todos os pneus, existem indicadores visuais de desgaste. Quando já não existir diferença entre o indicador e a superfície do pneu, está no momento de serem substituídos. A lei de trânsito é rígida quanto à circular com pneus cuja profundidade das ranhuras seja **inferior a 1,6 milímetros**.

Os amortecedores influenciam a eficácia da frenagem e o comportamento em estrada. É assim necessário um controle regular para sua segurança, bem como para o seu conforto de condução.

Para todas as questões relativas à manutenção do seu veículo, consulte um Concessionário PEUGEOT, que saberá recomendar produtos de qualidade e que respeitem o meio ambiente.

Recomendações de manutenção

Manutenção da carroceria

A PEUGEOT aplicou as melhores tecnologias para que a pintura do seu veículo possua um excelente aspecto e uma resistência ideal às agressões exteriores.

Tenha agora sob sua responsabilidade os cuidados com a carroceria do seu automóvel. Uma manutenção adaptada permitirá conservar as características protetoras e preservar o brilho original que contribuirá assim para preservar o valor do seu veículo ao longo dos anos.

O que fazer para cuidar da sua carroceria?	Quando	Como	Precauções específicas a respeitar	Produtos recomendados
Lavar a carroceria: Eliminar as sujeiras, pó, lama, dejetos de pássaros, resinas de árvores, secreções de insetos, pólen, entre outros agentes externos.	Frequentemente <u>Assim que possível</u> para os dejetos de pássaros, resinas, secreções de insetos, pólen, uma vez que contêm substâncias químicas agressivas para a pintura.	Lavagem manual	Eliminar os pós que possam provocar arranhões, utilizando água abundante no veículo antes de esfregar. Após a lavagem e enxaguar, secar o veículo utilizando uma amo macio para evitar resíduos calcários. Não utilizar esponjas com uma superfície abrasiva.	Esponjas limpas Shampoo suave e panos de microfibras.
		Lavagem de alta pressão	Respeitar as indicações de distância (1 metro) de pulverização, não direcionar o jato na guarnição das portas. Determinadas manchas (asfalto, etc...) podem necessitar de uma operação complementar.	
		Lavagem em máquina automática de rolos	Atenção às máquinas de lavagem com pouca manutenção, uma vez que as escovas podem provocar micro-arranhões, particularmente visíveis nas pinturas escuras.	

- ! - Não esfregar a carroceria a seco.
- Não lavar ao sol ou em condições de muito frio.
- Aumente as frequências das lavagens durante o Inverno, em zonas costeiras ou industriais (etc...) para eliminar os depósitos de iodo, as lamas, fuligens e os sais de estrada, que são muito corrosivos.
- Limpar bem debaixo do chassis e dos entre vãos das rodas.
- Não esfregar diretamente frutos e folhas de árvores, dejetos, gotas de resina, etc... Molhar com abundância os depósitos antes de os eliminar.
- É proibido utilizar diluentes ou gasolina.

Recomendações de manutenção

O que fazer para cuidar da sua carroceria?	Quando	Como	Precauções específicas a respeitar	Produtos recomendados
<p>Proteger a pintura:</p> <p>Limitar e evitar a acúmulo de sujeira.</p>	<p>No mínimo, 2 vezes por ano OU utilizando regularmente programas de lavagem nas máquinas automáticas com a adição de cera OU Após cada polimento.</p>	<p>Passagem manual do polimento OU nas máquinas automáticas com adição de cera.</p>	<p>Antes de encerar o veículo deve estar perfeitamente limpo e seco.</p> <p>Não aplicar em pleno sol.</p> <p>Respeite as instruções de utilização do produto Não aplicar o produto em plásticos ou borrachas.</p>	<p>Produto para encerar recomendado pela rede (sem abrasivo).</p> <p>Algodão ou panos de microfibras.</p>
<p>Eliminar os microarranhões</p>	<p>Unicamente em caso de micro-arranhões</p>	<p>Polimento à mão ou dirija-se a concessionária mais próxima</p>	<p>Antes de polir, o veículo deve estar perfeitamente limpo e seco. A utilização de um produto de polimento com uma carga abrasiva demasiado grande ou a utilização inadequada de uma máquina de polir pode deixar marcas e/ou degradar o brilho da pintura.</p> <p>Respeite as instruções de utilização do produto. Não aplicar o produto em plásticos ou borrachas Após o polimento, deve passar o lustro no veículo.</p>	<p>Produto de polimento recomendado pela rede.</p> <p>Algodão ou panos demicrofibras</p>
<p>Reparar os pequenos danos na pintura:</p> <p>Arranhões, escamações, impactos de gravilha (Pequenas pedras)</p>	<p>Rapidamente, caso seja visível a olho nú, para evitar a corrosão</p>	<p>Caneta de retoque da pintura. Se o dano for visível e de proporção considerada, contatar a rede.</p>	<p>Ler as condições de utilização do produto para efetuar a reparação dos danos superficiais.</p>	<p>Caneta de retoque da pintura, disponíveis nas cores específicas do seu veículo.</p>

- ! - Não utilizar diluente, para limpar a carroceria.
- Após a lavagem, acione o freio progressivamente para eliminar a água do sistema de freio.
- Não limpar por baixo do capô do motor com um jato de alta pressão.

Recomendações de manutenção

Cuidados com os revestimentos internos do veículo

O revestimento interno de seu veículo foi desenvolvido pela PEUGEOT empregando as melhores tecnologias para garantir uma vida útil superior, um excelente conforto e uma boa resistência às agressões exteriores.

O revestimento em couro é um produto natural, exigindo determinadas precauções de utilização e manutenção.

Cabe ao proprietário do veículo adotar todos os cuidados com o interior em couro. Uma manutenção adaptada e regular é indispensável para o prolongamento de sua vida útil. É necessário proteger e nutrir o couro para conservar a suavidade e o aspecto original.

O que fazer para cuidar da sua carroçeria?	Quando	Como	Precauções específicas a respeitar	Produtos recomendados
Limpar	Regularmente e, em caso de incidente, imediatamente.	Lavagem manual	Antes de limpar o couro, deve eliminar-se todos os resíduos que possam riscar a pele ao limpar. Para limpar o couro, umedecer um pano suave com água e sabão e esfregar suavemente a superfície. Não esfregar com muita força. Secar bem couro após a limpeza com um pano suave. Em caso de manchas de gordura, NUNCA limpar o couro com um líquido. Primeiro, deve absorver-se a mancha (com uma esponja ou talco, por exemplo). Em caso de manchas líquidas, absorver rapidamente com um pano ou um papel absorvente para evitar que o líquido penetre no couro.	Esponja. Sabão de pH neutro. Pano suave.
Desempoeirar	2 a 3 vezes por ano	Lavagem manual	Limpar a pele com um pano umedecido com água limpa e bem torcido para eliminar a poeira dos poros sem esfregar com força e evitando usar água calcária.	Pano suave.
Manter	Todos os anos	Manualmente	Desempoeirar e limpar couro antes de aplicar qualquer produto de manutenção.	Produto especial para couro.

- ! - Não utilizar solvente, detergentes, gasolina, álcool puro ou produtos de limpeza para limpar o couro.
- No caso da aplicação parcial de couro, ter cuidado para não danificar os outros materiais com os produtos de manutenção (tecidos, etc.).
- Em caso de danos mais graves (queimaduras, etc.), consultar um Concessionário PEUGEOT para obter mais informações.

Acompanhamento da manutenção

As páginas seguintes destinam-se a receber o carimbo do Concessionário PEUGEOT que efetuará a manutenção do seu veículo. Este concessionário deverá obrigatoriamente preencher os campos descritos abaixo, em função das condições de utilização.

Recomendamos que conserve as faturas e os documentos referentes à manutenção efetuada no seu veículo.

Em caso de revenda do veículo, é necessário transmitir toda documentação de bordo ao novo proprietário permitindo ao mesmo dar continuidade ao plano de manutenção constante no caderno de manutenção.

DATA: ____ / ____ / ____ KM: _____

Carimbo do Concessionário

PRÓXIMA VISITA

KM: _____ ou DATA: ____ / ____ / ____

DATA: ____ / ____ / ____ KM: _____

Carimbo do Concessionário

PRÓXIMA VISITA

KM: _____ ou DATA: ____ / ____ / ____

DATA: ___ / ___ / ___ KM: _____

Carimbo do Concessionário

PRÓXIMA VISITA

KM: _____ ou DATA: ___ / ___ / ___

DATA: ___ / ___ / ___ KM: _____

Carimbo do Concessionário

PRÓXIMA VISITA

KM: _____ ou DATA: ___ / ___ / ___

DATA: ___ / ___ / ___ KM: _____

Carimbo do Concessionário

PRÓXIMA VISITA

KM: _____ ou DATA: ___ / ___ / ___

DATA: ___ / ___ / ___ KM: _____

Carimbo do Concessionário

PRÓXIMA VISITA

KM: _____ ou DATA: ___ / ___ / ___

DATA: ___ / ___ / ___ KM: _____

Carimbo do Concessionário

PRÓXIMA VISITA

KM: _____ ou DATA: ___ / ___ / ___

DATA: ___ / ___ / ___ KM: _____

Carimbo do Concessionário

PRÓXIMA VISITA

KM: _____ ou DATA: ___ / ___ / ___

DATA: ___ / ___ / ___ KM: _____

Carimbo do Concessionário

PRÓXIMA VISITA

KM: _____ ou DATA: ___ / ___ / ___

DATA: ___ / ___ / ___ KM: _____

Carimbo do Concessionário

PRÓXIMA VISITA

KM: _____ ou DATA: ___ / ___ / ___

DATA: ___ / ___ / ___ KM: _____

Carimbo do Concessionário

PRÓXIMA VISITA

KM: _____ ou DATA: ___ / ___ / ___

DATA: ___ / ___ / ___ KM: _____

Carimbo do Concessionário

PRÓXIMA VISITA

KM: _____ ou DATA: ___ / ___ / ___

DATA: ___ / ___ / ___ KM: _____

Carimbo do Concessionário

PRÓXIMA VISITA

KM: _____ ou DATA: ___ / ___ / ___

DATA: ___ / ___ / ___ KM: _____

Carimbo do Concessionário

PRÓXIMA VISITA

KM: _____ ou DATA: ___ / ___ / ___

Verificações garantia anticorrosão perforativa - Passeio

A apresentação do cupom de verificação devidamente preenchido pelo representante da rede PEUGEOT que executou o serviço será exigida para todos os recursos da garantia Anticorrosão perforativa PEUGEOT.

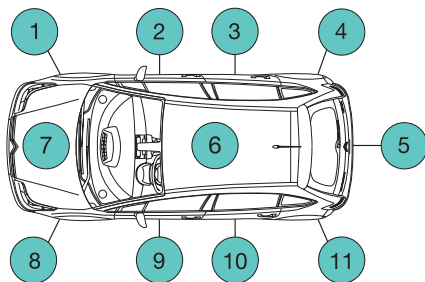

VERIFICAÇÕES A EFETUAR	1a	2a
Veículos particulares de passeio	4 anos após a entrega	6 anos após a entrega
Para recorrer à Garantia antiperfuração, é exigida a apresentação dos cupões correspondentes as verificações devidamente preenchidos pelo reparador que as tenha efetuado.		

Lavagem, se necessário (carroçaria, face inferior do piso, vão das rodas).

Verificação antiperfuração (tarifas de acordo com o aplicado ao nível local).

Verificações garantia anticorrosão perforativa - Utilitários

A apresentação do cupom de verificação devidamente preenchido pelo representante da rede PEUGEOT que executou o serviço será exigida para todos os recursos da garantia Anticorrosão perforativa PEUGEOT.

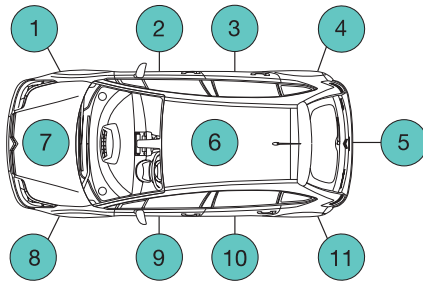

VERIFICAÇÕES A EFETUAR	1a	2a
Veículos Utilitários	3 anos após a entrega	2 anos após a 1ª verificação
Para recorrer à Garantia antiperfuração, é exigida a apresentação dos cupões correspondentes as verificações devidamente preenchidos pelo reparador que as tenha efetuado.		

Lavagem, se necessário (carroçaria, face inferior do piso, vão das rodas).

Verificação antiperfuração (tarifas de acordo com o aplicado ao nível local).

1º CONTROLE Data : Km :

Previsão de intervenções em garantia: sim não

REPARAÇÕES RECOMENDADAS AO CLIENTE : **REPARAÇÕES REALIZADAS :**

Nº da ordem de serviço de verificação:

Relatório :

-
-
-
-
-

Orçamento N° :

Data

CARIMBO DO REPARADOR

Relatório N° :

Data

CARIMBO DO REPARADOR

CARIMBO DO REPARADOR

PRÓXIMA MANUTENÇÃO PERIÓDICA:

REALIZAR AOSKM

OU

NO DIA/...../.....

2º CONTROLE Data : Km :

Previsão de intervenções em garantia: sim não

REPARAÇÕES RECOMENDADAS AO CLIENTE : **REPARAÇÕES REALIZADAS :**

Nº da ordem de serviço de verificação:

Relatório :

-
-
-
-
-

Orçamento N° :

Data

CARIMBO DO REPARADOR

Relatório N° :

Data

CARIMBO DO REPARADOR

CARIMBO DO REPARADOR

PRÓXIMA MANUTENÇÃO PERIÓDICA:

REALIZAR AOSKM

OU

NO DIA/...../.....

Substituição do Motor _____

Data: _____

Quilometragem: _____

O.S.: _____

Número do Motor Antigo: _____

Número do Motor Novo: _____

Concessionário: _____

Substituição do Motor _____

Data: _____

Quilometragem: _____

O.S.: _____

Número do Motor Antigo: _____

Número do Motor Novo: _____

Concessionário: _____

Substituição da Transmissão Automática ou Mecânica

Data: _____

Quilometragem: _____

O.S.: _____

Número da Transmissão Antiga: _____

Número da Transmissão Nova: _____

Concessionário: _____

Substituição da Transmissão Automática ou Mecânica

Data: _____

Quilometragem: _____

O.S.: _____

Número da Transmissão Antiga: _____

Número da Transmissão Nova: _____

Concessionário: _____

**Substituição do AirBag
e
Cintos de Segurança
pirotécnicos**

(15 anos)

Data: _____

Quilometragem: _____

Nº da O.S.: _____

Carimbo do representante oficial

**Substituição do AirBag
e
Cintos de Segurança
pirotécnicos**

(30 anos)

Data: _____

Quilometragem: _____

Nº da O.S.: _____

Carimbo do representante oficial

Substituição do hodômetro

As informações que seguem devem ser preenchidas em caso de substituição do velocímetro e hodômetro:

Data da substituição:/...../.....

Quilometragem do hodômetro anterior:

--	--	--	--	--	--

Quilometragem do novo hodômetro:

--	--	--	--	--	--

Nome, endereço, assinatura e carimbo do reparador que efetuou a intervenção:

CARIMBO DO REPARADOR

PEUGEOT Assistance

A PEUGEOT do Brasil felicita-o pela compra do seu PEUGEOT.

Ao tomar esta importante decisão, você adquiriu um veículo de excelente qualidade e assegurou as vantagens de uma assistência exclusiva.

Conceito:

O PEUGEOT Assistance oferece uma assistência completa 24 horas por dia, com uma série de serviços estudados com o propósito de evitar todo e qualquer inconveniente inerente a uma imobilização do veículo PEUGEOT, consequência de uma possível pane ou acidente.

Os serviços são gratuitos durante o período de garantia contratual de todos os veículos presentes no Manual e Caderno de Manutenção

Leia com atenção o manual para saber como proceder corretamente no caso de necessidade de todas as condições e restrições do contrato.

Como utilizar o PEUGEOT Assistance:

No caso de pane elétrica, mecânica ou acidente, ligue gratuitamente para o **0800 703 24 24 opção 2** e informe:

- Nome completo do proprietário do veículo
- Número do chassi do veículo
- Telefone para contato
- Local onde se encontra
- Motivo da chamada

Atenção: os serviços não organizados e/ou não autorizados pela PEUGEOT Assistance não darão direito posterior a restituição e nem indenização compensatória.

Definições:

Veículos assistidos: todo veículo PEUGEOT, adquirido na rede de concessionárias PEUGEOT do Brasil, excluindo os utilizados como taxi e veículos de aluguel.

Período de validade:

a) 36 (trinta e seis) meses a contar da data de entrega para o proprietário deste veículo (0 km), para os modelos **208, 2008, 308, 408, 3008 e 5008**.

b) **36 meses, ou 100.000 km (o que ocorrer primeiro) para o veículo Expert e 12 meses para os veículos Partner e Boxer, sem limite de quilometragem, a contar da data de entrega para o proprietário deste veículo (0 km).**

Todos os veículos PEUGEOT saem de fábrica com o serviço de assistência 24 horas gratuitamente.

Obs: A validade está vinculada ao veículo e não ao proprietário de maneira que mesmo que o veículo seja vendido a um 2º ou 3º proprietários, este veículo continuará a contar com o serviço PEUGEOT Assistance até o término do período de validade, desde que este proprietário preencha e envie a Ficha de Alteração de Dados à PEUGEOT do Brasil.

Beneficiário:

Todo condutor do veículo acima descrito, desde que legalmente habilitado, assim como toda a pessoa transportada a título gratuito, encontra-se no veículo na hora do evento, dentro dos limites legais de capacidade do mesmo.

Territorialidade:

Válido em todo o território da República Federativa do Brasil, observadas as cláusulas concernentes ao domicílio do cliente e obedidas as franquias quilométricas estabelecidas.

Obs: O serviço específico de reboque que está disponível também nos países do **MERCOSUL**. Para acessar este serviço fora do território brasileiro ligar para o número **00 55 11 4334-8786** (pedir para a telefonista local fazer chamada a cobrar).

Este serviço abrange unicamente o reboque do veículo para a concessionária da marca PEUGEOT mais próxima do evento no território brasileiro.

Domicílio:

Endereço e município declarados no momento da compra do veículo seja ele residencial ou comercial ou aquele informado na “Ficha de Alteração de Dados” enviado para a PEUGEOT do Brasil.

Condições intervenção:

O PEUGEOT Assistance tem por objetivo oferecer serviços de autossocorro aos seus usuários, conforme descrito no manual de Condições Gerais, em caso de pane elétrica ou mecânica e em caso de acidentes não provocados pelo condutor do veículo.

ENTENDE-SE POR PANE TODO DEFEITO MECÂNICO OU ELÉTRICO QUE NÃO IMPLIQUE RESPONSABILIDADE DO USUÁRIO E QUE TORNE IMPOSSÍVEL O DESLOCAMENTO DO VEÍCULO POR SEUS PRÓPRIOS MEIOS.

Obs: os veículos rebocados ou transportados por intermédio do serviço PEUGEOT Assistance serão obrigatoriamente levados para a concessionária autorizada PEUGEOT mais próxima do evento.

Descrição dos serviços:

A seguir serão descritos os serviços que poderão ser acionados após a chamada à plataforma de atendimento:

Assistência técnica

1. **Reparo no local:** em caso de pane elétrica que seja decorrente da insuficiência de carga na bateria de partida, o PEUGEOT Assistance providenciará e custeará o envio de um mecânico ao local para o serviço de partida auxiliar.
2. **Reboque/transporte:** em caso de pane ou acidente em que o veículo esteja imobilizado e que não seja possível a organização do reparo no local, o PEUGEOT Assistance providenciará e custeará o reboque/transporte do mesmo até a concessionária PEUGEOT mais próxima.
3. **Taxi** (incidente a menos de 100 km do domicílio do beneficiário): caso ocorra a pane ou acidente, previamente atendido pelo PEUGEOT Assistance, o benefício poderá solicitar um taxi para ele e todos os ocupantes do veículo (respeitando o limite de capacidade legal do veículo) ou até 99 km do local onde ocorreu a pane.
4. **Retorno ao domicílio:** caso ocorra a pane ou acidente, previamente atendidos PEUGEOT Assistance e o veículo venha a ficar imobilizado em uma concessionária PEUGEOT, não podendo ser consertado

num prazo de 24 (vinte e quatro) horas, estando a mais de 100 (cem) km de distância do domicílio do beneficiário e se o mesmo desejar esperar pelo conserto, a PEUGEOT Assistance organizará e custeará o retorno de todos os ocupantes do veículo (respeitando o limite de capacidade legal do veículo) até o domicílio do beneficiário. Este retorno pode ser por via aérea (classe econômica) ou rodoviária a critério do PEUGEOT Assistance. Caso o cliente esteja em viagem e decida por prosseguir viagem, este poderá ser oferecido, desde o custo e/ou distância sejam equivalentes ao do retorno ao domicílio.

5. **Serviço de passagem para a retirada do veículo:** uma vez tendo sido disponibilizado o serviço de taxi de acordo com o item 2, será colocado à disposição do beneficiário um taxi para que este possa buscar seu veículo; caso tenha sido disponibilizado o retorno ao domicílio, de acordo com item 3 das Condições Gerais, será colocado a disposição do beneficiário uma passagem, aérea (classe econômica) ou rodoviária, a critério da operadora do PEUGEOT Assistance, para que este possa buscar seu veículo.
6. **Hospedagem:** se a pane ou acidente previamente atendidos pelo PEUGEOT Assistance ocorrerem a mais de 100 (cem) km do domicílio do beneficiário e se a

reparação durar mais de 24 (vinte e quatro) horas, o mesmo poderá optar por ficar hospedado no local. Neste caso, o PEUGEOT Assistance pagará até 3 (três) diárias, de acordo com a disponibilidade do local, para cada ocupante do veículo, respeitando o limite de capacidade legal de cada veículo. Qualquer outra despesa extra correrá por conta do beneficiário.

- 7. Perda, roubo ou furto de documentos:** estando a mais de 100 (cem) km do domicílio no caso de perda, roubo ou furto dos documentos do cliente (como identidade, carteira de habilitação ou documentos do veículo), o PEUGEOT Assistance oferece um serviço de despachante para assessorar as formalidades necessárias ao prosseguimento da viagem; ou rovidenciara a retirada de cópias dos documentos na residência ou local de trabalho do beneficiário e os remeterá para o local da ocorrência, desde que os mesmo atendam às exigências postal de até 1 (um) km.

Obs: caso não seja possível a remessa de documentos no mesmo dia, o PEUGEOT Assistance não será responsável por custos de hospedagem ou outros decorrentes da demora do envio.

- 8. Carro reserva:** no caso de panes mecânicas ou elétricas previamente atendidas pelo PEUGEOT Assistance, ocorridas a mais de 100 (cem) km do domicílio do

beneficiário, sendo necessário um período superior a 24 (vinte e quatro) horas para o reparo do veículo assistido pelo serviço técnico PEUGEOT, será cedido um veículo de aluguel, a ser retirado pelo beneficiário na locadora mais próxima do evento, do tipo popular com ar condicionado e direção hidráulica, de acordo com as possibilidades de estrutura do local onde ocorreu o evento, por um período máximo de 3 (três) dias, para uso local ou retorno ao domicílio, sendo que nesta última opção, o beneficiário deverá devolver o veículo locado à locadora ou arcar com os custos da sua devolução. Não estão inclusas as despesas com combustível e pedágio. Este serviço está condicionado aos requisitos e exigências das locadoras locais como, por exemplo: ser maior de 21 (vinte e um) anos, dispor de carteira de habilitação emitida há mais de 2 (dois) anos e ter limite de crédito disponível no momento para caução do veículo locado.

Observações Importantes

1. O carro reserva objeto deste item, é cedido exclusivamente para as circunstâncias mencionadas;
2. Os itens 3, 4, 6 e 8 não são cumulativos;
3. A locação do veículo respeita as normas do mercado locador.

Disposições finais

O PEUGEOT Assistance oferecerá todas as prestações em função das disponibilidades locais em matéria de hospedagem, locadora de automóveis e transportes. As prestações que não forem solicitadas no momento do problema, ou não forem organizadas pelo PEUGEOT Assistance, não darão direito a restituição posterior ou indenização compensatória. Em nenhum caso o PEUGEOT Assistance arcará com os gastos que o beneficiário teria normalmente suportado, tais como gastos com combustível, pedágio e restaurante.

Exclusões

- O PEUGEOT Assistance só poderá agir dentro dos limites estabelecidos pelas autoridades legais e não se responsabilizará em caso de infração voluntária do beneficiário as legislações em vigor.
- O PEUGEOT Assistance não se responsabilizará pela não prestação dos seus serviços em caso de greve, tumultos, interdições oficiais, atos de vandalismo, efeitos nucleares ou radioativos, casos fortuitos da natureza e de força maior.
- Os eventos ocorridos em consequência da participação do beneficiário em atividades do tipo "rachas", esportes perigosos ou de competição, rallies ou provas preparatórias, excluem a obrigação da prestação de serviços.

- Os eventos ocorridos por: má manutenção do veículo; descuido do condutor do veículo; trafegar por estradas ou locais não recomendados pelas autoridades e/ou não adequados a veículos de passeio; estar o veículo em desrespeito às normas de segurança recomendadas pelo fabricante ou autoridades.
 - Os acidentes produzidos em virtude de ingestão intencional de tóxicos, narcóticos ou bebidas alcoólicas.
 - Os eventuais acidentes que ocorram fora de estradas, ruas e rodovias, em circunstâncias excepcionais, exigindo equipamentos de socorro que não o tradicional reboque.
 - Nos veículos acidentados que tenham sido dados como perda total por empresa seguradora, mesmo que venham estes veículos a ser adquiridos em leilão etc. e recuperados em oficinas de terceiros, os serviços de assistência 24 horas do PEUGEOT Assistance ficam automaticamente suspensos.
- **Importante:** A PEUGEOT se reserva ao direito de alterar, incluir ou excluir quais serviços destas Condições Gerais do PEUGEOT Assistance, estando o consumidor ciente que na data em que ocorrer o evento deverá consultar o PEUGEOT Assistance através **0800 703 24 24 opção 2**, pois trata-se de um serviço que lhe é fornecido de forma gratuita.



Termo de Recebimento e Ciência

Declaro por intermédio do presente, que recebi da concessionária
..... , os seguintes itens referentes ao modelo.....
chassis que adquiri na data de:/...../.....

Manual do Proprietário

Manual PEUGEOT Assistance

Manual de Manutenção e Garantia

Chave Reserva

Declaro também que estou ciente sobre os termos e condições constantes do Manual de Manutenção e Garantia.

Nome:

Data:...../...../.....

RG ou CPF:

ENTREGA

