

GUIA DE UTILIZAÇÃO E MANUTENÇÃO



NOVO PEUGEOT 208



PEUGEOT



O guia de utilização online

Pode encontrar informações importantes na página da Internet da PEUGEOT (www.peugeot.com.br).

Este espaço pessoal apresenta conselhos e outras informações úteis para a manutenção do seu veículo.



Você pode consultar o seu guia de utilização através do seguinte endereço:

<https://carros.peugeot.com.br/pos-venda-e-acessorios/links-uteis/manuais.html>

Selecione:

- > Manuais,
- > O modelo do veículo,
- > A data de edição correspondente ao ano/modelo do veículo.

A relação de rede de concessionárias PEUGEOT está disponível no site, no seguinte endereço:

<https://carros.peugeot.com.br/concessionarias.html>

PEUGEOT TOTAL CARE

ASSISTÊNCIA GRATUITA DE 8 ANOS

0800 703 24 24

24 HORAS POR DIA / 7 DIAS POR SEMANA

ACIDENTE, PANE ELÉTRICA E MECÂNICA

www.peugeot.com.br

Estas instruções apresentam todos os equipamentos disponíveis. Cada modelo comercializado utiliza apenas uma parte dos equipamentos indicados, em função dos níveis de acabamento, das versões e das características próprias do país onde é comercializado. As descrições e imagens são fornecidas a título indicativo. A PEUGEOT se reserva o direito de alterar seus modelos e respectivos equipamentos a qualquer momento, sem que seja necessário um prévio aviso. Este manual é parte integrante do seu veículo. Conservá-lo em local previsto a fim de poder consultá-lo sempre que necessário. Entregue este manual ao novo proprietário em caso de venda do veículo.

As reproduções e traduções, mesmo que parciais, são proibidas sem autorização por escrito da PEUGEOT.

A leitura deste Manual é indispensável para garantir a melhor utilização do seu PEUGEOT. A rede PEUGEOT, composta exclusivamente por profissionais qualificados, está a sua disposição para responder a todas as suas questões. Nós desejamos a você uma boa viagem com o seu PEUGEOT.



Este veículo está conforme ao PROCONVE (Programa de controle da poluição atmosférica dos veículos automotores)

PEUGEOT-CITROËN DO BRASIL LTDA.
Avenida Maria Coelho Aguiar, 215
Bloco F - 5º andar
Jardim São Luis - São Paulo - SP
CEP 05805-000

PEUGEOT TOTAL CARE
ASSISTÊNCIA GRATUITA DE 8 ANOS

0800 703 24 24

24 HORAS POR DIA / 7 DIAS POR SEMANA
ACIDENTE, PANE ELÉTRICA E MECÂNICA
www.peugeot.com.br

Impresso no Brasil

Bem-vindo

Obrigado por ter escolhido o **Novo Peugeot 208**.

Este documento apresenta informações essenciais e recomendações que lhe permitem conhecer o seu veículo em total segurança. Recomendamos que esteja familiarizado com o documento, bem como a garantia e o manual de manutenção, que contém informações sobre garantias, manutenção e assistência associada ao veículo.

O veículo tem uma parte dos equipamentos descritos neste documento, em função do nível de acabamento, da versão e das especificações próprias ao país de comercialização.

As descrições e ilustrações servem apenas de referência.

A PEUGEOT Automóveis reserva-se o direito de alterar as especificações técnicas, equipamentos e acessórios sem que seja necessário atualizar este guia.

Se a propriedade do seu veículo for transferida, assegure-se de que este **Manual completo** seja fornecido ao novo proprietário.

Tecla



Aviso de segurança



Informações adicionais



Funcionalidade de proteção ambiental



Localização do equipamento / botão descrito com uma área preta.

<hr/>		<hr/>		<hr/>	
Conheça seu veículo ■		Aberturas 2		Iluminação e visibilidade 4	
Instrumentos e comandos	4	Telecomando e chaves	32	Comandos de iluminação	70
		Acesso e partida mãos livres - Keyless"	35	Acendimento automático dos faróis	72
		Fechamento centralizado das portas	37	Luzes diurnas/de posição (LED)	72
		Portas	40	Regulagem da altura dos faróis	73
		Porta-Malas	40	Mudança automática dos faróis altos	74
		Comando de emergência	41	Comandos do limpa-vidros	76
Ecocondução	6	Alarme	42	Funcionamento automático do limpa-vidro dianteiro	77
		Comandos dos vidros elétricos	44	Lava-vidros	77
				Limpa-vidros traseiro	78
<hr/>		<hr/>		<hr/>	
Instrumentos de bordo 1		Ergonomia e conforto 3		Segurança 5	
Painel de instrumentos LCD	8	Posição de condução	46	Recomendações de segurança gerais	80
Painel de instrumentos 3 D	9	Bancos dianteiros	48	Luzes indicadoras de direção / Luzes de emergência / Buzina	81
Indicadores luminosos	11	Banco traseiro monobloco	49	Programa de estabilidade eletrônica (ESP)	82
Indicadores	16	Ajuste do volante	50	Sistema de assistência a frenagem	83
Tela Touch Screen 5"	21	Apoio de braços dianteiro	50	Cintos de segurança	85
Acertar data e hora	23	Retrovisores	50	Extintor de incêndio	86
Tela Touch Screen 7"	24	Ventilação	52	Airbags	88
Computador de bordo com tela 7"	28	Ar condicionado manual monozona (tela 5")	54	Generalidades sobre cadeiras para crianças	91
Luminosidade do posto de condução	29	Ar condicionado manual monozona (tela 7")	56	Cadeiras para crianças	93
Ajuste data e hora	29	Ar condicionado automático monozona	58	Instalação de cadeiras fixas	94
Computador de bordo no painel de instrumentos	30	Desembaçamento dianteiro e traseiro	62	Fixações ISOFIX	96
Odômetros	31	Luzes de teto	63	Instalação de cadeiras ISOFIX	99
		Iluminação do porta-malas	63	Segurança mecânica para crianças	100
		Conforto interior	64	Triângulo de sinalização	100
		Carregador sem fios	66		
		Tapetes	67		
		Teto panorâmico (Cielo)	68		
		Arrumações do porta-malas	69		

6	Verificações	7	9
Condução			Caraterísticas técnicas
Conselhos de condução	101	Reservatório de combustível	176
Proteção antirroubo	102	Motores Flex - Informações importantes	177
Partida/Parada do motor com a chave	102	Capô	178
Partida/Parada do motor com a Acesso e partida mãos livres	104	Motor 1.6 16V Flex	179
Freio de estacionamento	106	Verificação dos níveis	180
Caixa manual de 5 marchas	106	Controles	181
Indicador de mudança de marcha (GSI)	107	Informações importantes	
Caixa de marchas automática (AT6)	108		
Funções ECO e SPORT	110		
Liberação da alavanca de marchas	111	8	Áudio e telemática
Limitador de velocidade	112	Em caso de avaria	
Regulador de velocidade	115	Substituição de uma roda	148
Ajuda a saída em ladeira (Hill Assist)	118	Acesso a roda sobressalente	150
Auxiliares de condução e manobra -		Desmontagem / Montagem da roda	151
Recomendações gerais	119	Substituir uma lâmpada	153
Reconhecimento das placas	120	Substituir um fusível	159
Alerta de saída de pista ativo	124	Bateria de 12 V	165
Alerta de Risco de Colisão	128	Modo economia de energia	169
Active Safety Brake	131	Substituir uma palheta do limpa-vidros	170
Sistema de detecção de desatenção	133	Posição específica do limpa-vidros dianteiro	170
Câmera de marcha a ré	135	Instalação das barras de teto	171
Sensores de estacionamento	136	Engate de um reboque	172
Visiopark 1	137	Pontos de fixação de um engate de reboque	173
		Reboque do veículo	174
		Conselhos de manutenção	175
		Acessórios	175
			Manutenção e garantia
			Peugeot Assistance

Instrumentos e comandos*

1. Luzes do teto / Luz leitura de mapa.
2. Espelho retrovisor.
3. Painel de instrumentos.
4. Volante, Airbag condutor e Buzina.
5. Comando dos retrovisores externos /
Comando dos vidros elétricos /
Neutralização dos vidros elétricos
traseiros.
6. Comando de abertura do capô.
7. Airbag passageiro.
8. Porta-luvas.

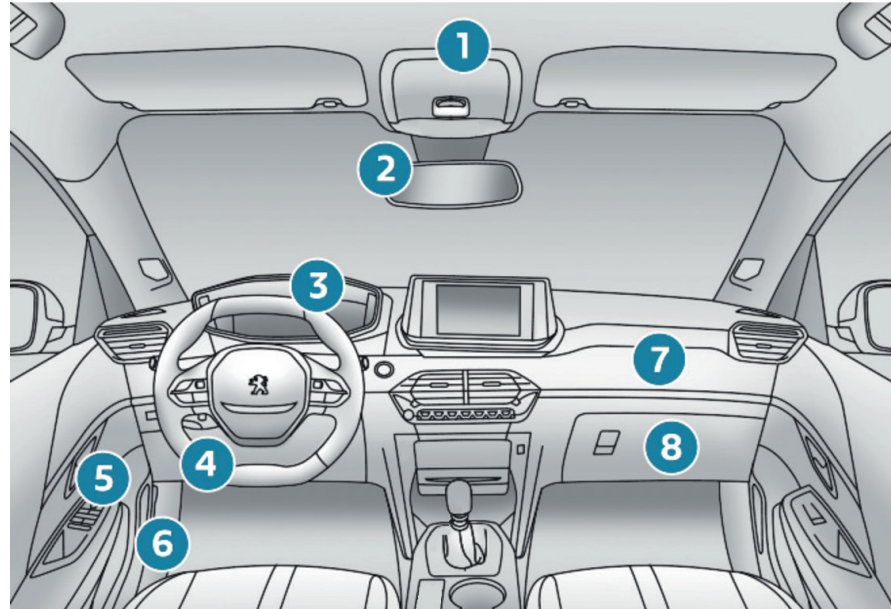

* Conforme versão ou país

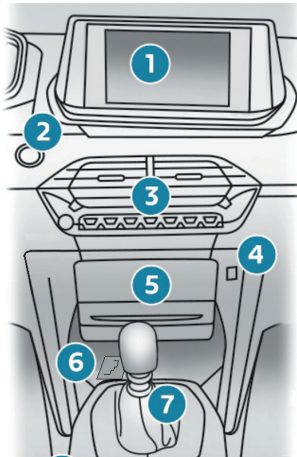

1. Tela táctil multifunções.
2. Botão START / STOP.
3. Linha de botões central.
4. Tomada USB.
5. Compartimento de arrumação ou carregador sem fios para smartphone.
6. Indicador posição das marchas (modelo com cambio automático).
7. Alavanca de marchas.

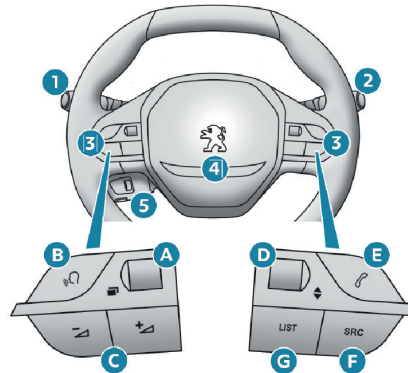

1. Comandos de iluminação e das luzes de mudança de direção.
2. Comandos do limpavidros, lava-vidros e computador de bordo.
3. Comandos sistema de áudio.
4. Airbag condutor e Buzina.
5. Comandos do limitador de velocidade/ regulador de velocidade.
- A. Seleção modo de visualização do painel de instrumentos.
- B. Comandos de voz.
- C. Volume.
- D. Seleção de faixa / Confirmar seleção.
- E. Menu Telefone.
- F. Seleção fonte de áudio.
- G. Lista das estações/faixas de áudio.

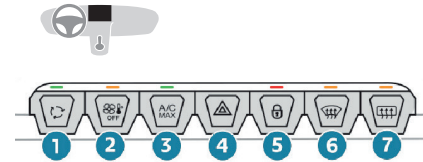

1. Recirculação do ar ambiente.
2. Ligar / Desligar o ar-condicionado / Menu Climatização (conforme versão).
3. Ar-condicionado máximo.
4. Luzes de emergência.
5. Fechamento centralizado das portas.
6. Desembaçamento do parabrisas.
7. Desembaçamento do vidro traseiro.

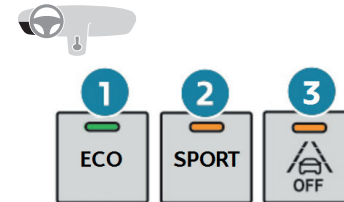

1. **ECO** - Este modo reduz o consumo de combustível,
2. **SPORT** - Permite uma condução mais dinâmica.
3. Sistema de alerta ativo de transposição involuntária da faixa de rodagem.

* Conforme versão ou país

Eco-condução

A eco-condução é um conjunto de práticas diárias que permitem que o motorista otimize o consumo de combustível e reduza a emissão de CO₂.

Respeitar as instruções de manutenção

Verifique regularmente, e a frio, a pressão dos pneus, consultando a etiqueta situada na porta do lado do condutor.

Efetue esta verificação, especialmente:

- antes de uma longa viagem,
 - a cada mudança de estação,
 - após um período de parada prolongado.
- Não esqueça também a roda sobressalente.

Efetue regularmente a manutenção do veículo (óleo, filtro de óleo, filtro de ar...) e siga o plano de manutenção indicado pelo fabricante.

No momento de enchimento do reservatório, não insista para além do 2º disparo da pistola para evitar o derramamento de combustível.

Ao volante de um veículo novo, só passados os 3 000 primeiros quilômetros é que obterá uma melhor regularidade no consumo médio de combustível.

Pneus de baixo consumo

Este veículo utiliza pneus com baixa resistência a rodagem, que proporciona uma redução no consumo de combustível. Encontre mais informações sobre as pressões de enchimento e recomendações de utilização.

Otimizar a utilização da caixa de marchas

Com uma caixa de marchas manual, utilize a função “**Indicador de Mudança de Marchas (GSI)**”, que tem o objetivo de indicar ao condutor o melhor momento da mudança de marchas visando à condição mais econômica quanto ao consumo de combustível.

Com uma caixa de marchas automática, mantenha a alavanca na posição Drive “**D**”, sem pressionar fortemente ou bruscamente o pedal do acelerador.

Adotar uma condução suave

Respeite as distâncias de segurança entre os veículos, utilize o freio motor, além do pedal de freio, pressione progressivamente o pedal do acelerador. Estas atitudes contribuem para economizar combustível, ajudam a reduzir a emissão de CO₂ e reduzir o ruído sonoro da circulação.

Em trânsito livre, quando utilizar o comando "Cruise" no volante, selecione o regulador de velocidade a partir dos 40 km/h.

Econômetro e Função ECO

O econômetro é um indicador de consumo de combustível, cuja função é auxiliar o motorista a conduzir o veículo, de maneira mais econômica possível quanto ao consumo de combustível, levando em conta as condições de tráfego e do percurso.

A função ECO permite a caixa de marchas automática se adequar para otimizar o consumo de combustível.



Pneus - Confira a cada 15 dias a calibragem dos pneus e utilize a pressão indicada para seu veículo no manual de instruções.



Peso - Evite deixar peso desnecessário no veículo, quanto mais pesado o veículo, maior será o seu consumo.



Troca de marcha - Evite esticar as marchas, realize as trocas próximo aos **2.500 RPM** (rotações por minuto) e caso seu veículo tenha o **GSI** (Indicador de Troca de Marchas) siga as indicações apresentadas no painel de seu veículo.



Vidros - Conduzir seu veículo com as janelas abertas gera grande interferência na aerodinâmica e no consumo, principalmente em velocidades superiores a 70 km/h.



Velocidade - Evite velocidades superiores às permitidas nas vias.



Aceleradas - Procure acelerar suavemente. Aceleração brusca e desnecessária afeta muito sua média de consumo, evite essa prática.



Combustível - Gasolina ou etanol adulterado gera interferência na média de consumo pois prejudica a leitura do sistema de injeção eletrônica.



Na descida em ponto morto - Deixe o veículo sempre com uma marcha engatada e libere o acelerador quando em declives. Isto fará com que o sistema de injeção corte o combustível. Deixar o carro em ponto morto (**N** nas caixas automáticas) em descidas não garante economia de combustível.



No trânsito - Ao visualizar um semáforo vermelho ou amarelo, reduza a aceleração até o momento de frear. Evite altas rotações do motor e acelerações sem necessidade.

Painel de instrumentos LCD*

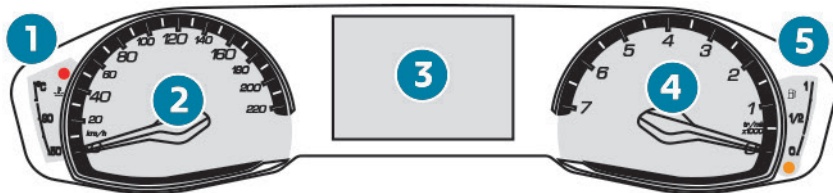

1. Indicador de temperatura do líquido de refrigeração (°C).
2. Velocímetro analógico (km/h).
3. Visor LCD.
4. Contagiros (x 1000 rpm), graduação conforme o motor.
5. Indicador do nível de combustível.

i A retroiluminação do painel de instrumentos (reostato) é feita pela tela do sistema multimídia. Para mais informações, consulte a seção correspondente.

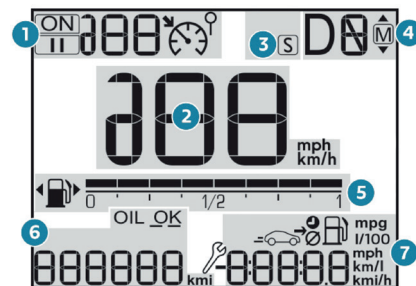

1. Definições do regulador de velocidade/limitador de velocidade.
2. Velocímetro digital (km/h).
3. Modo de condução selecionado.
4. Indicador de mudança de marcha. Posição do seletor e marcha engrenada na caixa automática.
5. Indicador do nível de combustível.
6. Indicador do nível de óleo do motor (conforme o motor). Indicador de revisão e depois odômetro total (km). Estas funções são apresentadas sucessivamente quando a ignição é ligada.
7. Informação do computador de bordo.

* Conforme versão ou país

Painel de instrumentos 3D*

Este painel de instrumentos 3D digital pode ser personalizado.

Conforme o modo de visualização selecionado, algumas informações estão ocultas ou apresentadas de maneira diferente. Exemplo com o "MOST." modo de visualização:

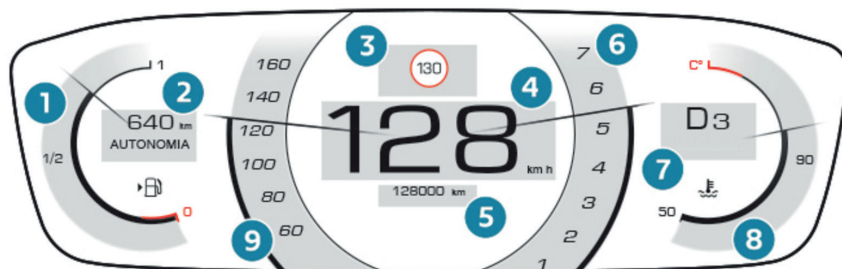

1. Indicador de combustível.
2. Autonomia restante (km).
3. Definições do regulador de velocidade/limitador de velocidade.
Visualização de sinais de limite de velocidade.
4. Velocímetro digital (km/h).
5. Odômetro total (km).
6. Contagens (x 1000 rpm).
7. Indicador de mudança de marcha (seta e velocidade recomendada).
Posição do seletor e marcha engrenada na caixa automática.
8. O indicador de temperatura do líquido de arrefecimento (°C).
9. Velocímetro analógico (km/h).

i A retroiluminação do painel de instrumentos (reostato) é feita pela tela do sistema multimídia. Para mais informações, consulte a seção correspondente.

* Conforme versão ou país

Visualização*

Algumas luzes têm uma posição fixa, outras podem mudar de posição.

Para determinadas funções que possuam luzes indicadoras de funcionamento e de desativação, existe apenas um local associado.

Informações permanentes

Na tela padrão, o painel de instrumentos mostra:

- em posições fixas:
 - As informações relativas à caixa de marchas e ao indicador de mudança de marcha.
 - Indicador de combustível.
 - Autonomia.
 - Indicador de temperatura do líquido de arrefecimento.
- em posições variáveis:
 - Velocímetro digital.
 - Odômetro total.
 - As mensagens de estado ou de alerta são apresentadas temporariamente.

Informações opcionais

Em função do modo de visualização selecionado e das funções ativadas, podem aparecer informações adicionais:

- Contagiros.
- Computador de bordo.
- Funções de auxílio à condução.
- Limitador de velocidade ou regulador de velocidade.

- Música que está sendo reproduzida.
- Velocímetro analógico.

Personalizar o painel de instrumentos

Definir o modo de visualização

Em cada modo, os tipos específicos de informações são apresentados no painel de instrumentos.

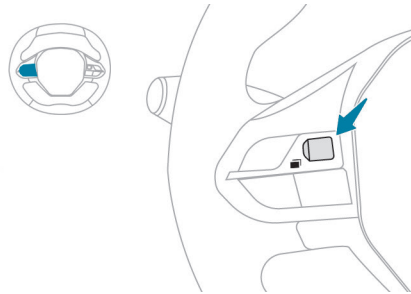

Alterar o modo de visualização

- Gire o botão situado à esquerda do volante para visualizar e percorrer os vários modos no painel de instrumentos.
- Pressione o botão para confirmar o modo. Se não pressionar o botão, o modo de visualização selecionado é aplicado automaticamente após alguns instantes.

- **“MOST.”**: visualização padrão do velocímetro analógico e do velocímetro digital, odômetros e:
 - indicador de combustível, indicador de temperatura do líquido de refrigeração.

- **“CONDUÇÃO”**: visualização padrão, mais informações relacionadas com sistemas de auxílio à condução ativos.

- **“MÍNIMO”**: visualização 2D com velocímetro digital, odômetros e:
 - indicador de combustível e indicador de temperatura do líquido de refrigeração do motor.

- **“PESSOAL 1”/“PESSOAL 2”**: apresenta as informações selecionadas pelo condutor na parte central do painel de instrumentos.

Configurar um modo de visualização “PESSOAL”

Com PEUGEOT Connect Radio



▶ Pressione **Configurações** na barra superior da tela tátil.

▶ Selecione **“Configuração”**.

▶ Selecione **“Personalização do painel de instrumentos”**.

▶ Selecione **“PESSOAL 1”** ou **“PESSOAL 2”**.

► Selecione o tipo de informação com as setas na tela táctil:

- "Predefinição" (vazio).
- "Computador de bordo".
- "Multimídia".

► Confirme para guardar e sair.

Se for apresentado o modo de visualização correspondente, as informações são apresentadas de imediato no painel de instrumentos.

i O tipo de informação selecionada no modo "PESSOAL 1" não está disponível no modo "PESSOAL 2".

i Idioma e unidades de visualização

Estas opções dependem das definições da tela táctil.

Em viagens ao exterior, a velocidade tem de ser apresentada nas unidades oficiais do país em que o veículo se encontra.

! Por motivos de segurança, estes ajustes devem ser feitos quando o veículo estiver parado.

Indicadores luminosos*

Ao ligar a ignição

Determinadas luzes indicadoras de alerta acendem-se, durante alguns segundos, ao ligar a ignição.

Durante a partida do motor, estas luzes devem apagar-se.

Em caso de persistência, antes de colocar o veículo em movimento, consulte a respectiva indicação de alerta.

Avisos associados

A ativação de determinados indicadores luminosos pode ser acompanhada por um sinal sonoro e uma mensagem no visor do painel de instrumentos ou na tela multifunções.

A iluminação dos indicadores pode ser fixa ou intermitente.

Indicadores de alerta

Com o motor em funcionamento ou veículo em movimento, o acendimento de um dos indicadores seguintes indica o aparecimento de uma anomalia que necessita da intervenção do motorista.

Qualquer anomalia, que provoque o acendimento de um indicador de alerta, deve ser alvo de um diagnóstico complementar através da mensagem associada.

Em caso de problema, não hesite em consultar a rede PEUGEOT.

Quando a ignição é ligada

Determinadas luzes indicadoras vermelhas ou laranja acendem-se, durante alguns segundos, quando a ignição é ligada. Estas luzes indicadoras devem apagar-se assim que o arranque do motor é efetuado.

Para mais informações sobre um sistema ou uma função, consulte a seção correspondente.

Luz de aviso sempre acesa

Uma luz de aviso acesa vermelha ou laranja indica que existe uma anomalia que requer atenção.

Se uma luz de aviso estiver sempre acesa

As referências (1), (2) e (3) na descrição das luzes indicadoras indicam se deve contactar um profissional qualificado além das ações imediatas recomendadas.

(1): Parar o veículo.

Pare o veículo assim que as condições de segurança o permitam e desligue a ignição.

(2): Contacte a rede PEUGEOT ou uma oficina autorizada.

(3): Contacte a rede PEUGEOT ou uma oficina autorizada.

* Conforme versão ou país

Luzes de aviso vermelhas

STOP



Fixa, associada a outra luz de aviso, acompanhada pela visualização de uma mensagem e um sinal sonoro.

Foi detetado um problema grave de funcionamento do motor, do sistema de frenagem, da direção assistida, da caixa de marchas automática ou uma anomalia elétrica grave.

Efetue (1) e, em seguida, (2).

Sistema de autodiagnóstico do motor



Fixo.

É detectada uma avaria importante do motor.

Efetue (1) e, em seguida, (2).

Temperatura máxima do líquido de arrefecimento do motor



Fixo com blocos de visualização que se acendem vermelho (com painel de instrumentos matriz).

ou

Fixo (exceto no painel de instrumentos matriz).

A temperatura do sistema de arrefecimento é muito elevada.

Efetue (1) e depois aguarde até o motor esfriar antes de verificar o nível. Se o problema persistir, efetue (2).

Pressão do óleo do motor



Fixo.

O sistema de lubrificação do motor encontra-se avariado.

Efetue (1) e, em seguida, (2).

Nível de bateria de 12 V



Fixo.

O circuito de carga da bateria está avariado (terminais sujos, correia do alternador frouxa ou cortada, etc.).

Limpe e aperte os terminais. Se a luz indicadora não se apagar aquando do arranque do motor, efetue (2).

Porta(s) aberta(s)



Fixa e associada a uma mensagem que identifica o acesso.

Uma porta ou o porta-mala não está bem fechada (a uma velocidade inferior a 10 km/h).



Fixa, associada a uma mensagem que identifica o acesso e acompanhada por um sinal sonoro.

Uma porta ou o porta-malas não está bem fechada (a uma velocidade superior a 10 km/h).

Cintos de segurança não colocados/removidos



Alerta sonoro crescente e visual quando o cinto do condutor e/ou passageiro não foi colocado ou foi retirado.

Freio de estacionamento



Fixo.

O freio de estacionamento encontra-se engrenado ou desengrenado de forma incorreta.

Frenagem



Fixa.

O nível do óleo de freio baixou significativamente.

Efetue (1) e, em seguida, reponha o nível de líquido de acordo com as recomendações do fabricante. Se o problema persistir, efetue (2).



Fixo.

O repartidor eletrónico de frenagem (REF) tem uma anomalia.

Efetue (1) e, em seguida, (2).

Luzes de aviso laranjas

Revisão



Temporariamente ligada, com exibição de uma mensagem.

Deteção de uma ou mais anomalias menores, para a qual/as quais não existe uma luz indicadora específica.

Identifique a causa da anomalia através da mensagem exibida no painel de instrumentos.

Poderá resolver alguns problemas sozinho, como por exemplo uma porta aberta. Para os outras anomalias, efetue (3).



Fixa, acompanhada da exibição de uma mensagem.

Deteção de uma ou mais anomalias mais graves, para a qual/as quais não existe uma luz indicadora específica.

Identifique a causa da anomalia através da mensagem que surge no painel de instrumentos e, em seguida, efetue (3).



Fixa, acompanhada pela apresentação da mensagem «Falha do freio de estacionamento».

Efetue (2).



A luz indicadora de revisão fixa e a chave de manutenção intermitente e depois fixa.

O prazo para a revisão foi ultrapassado.

A revisão do veículo deve ser efetuada assim que possível.

Sistema FlexStart



Temporariamente acesa (até cerca de 30 segundos em condições climáticas severas).

Indica o aquecimento do etanol para facilitar a partida em baixas temperaturas.

Aguarde que o indicador se apague antes de efetuar a partida. A duração de acendimento é determinada pelas condições climáticas (até cerca de trinta segundos em condições climáticas

extremas). Se não for possível efetuar a partida do motor, ligue novamente a ignição e espere que o indicador se apague e, em seguida, efetue a partida do mesmo.

Nível de combustível baixo



Fixo, com os blocos acesos vermelho, acompanhado de um sinal sonoro.

ou

Fixo, com o nível de reserva apresentado em vermelho, acompanhado de um sinal sonoro e a apresentação de uma mensagem.

Após o primeiro acendimento, restam cerca de **7,0 litros** de combustível no reservatório.

Repor obrigatoriamente o nível de combustível para evitar a avaria.

Este indicador acende-se a cada vez que ligar a ignição, enquanto não for efetuado um complemento de combustível suficiente.

Capacidade do reservatório: cerca de **47 litros**.

Nunca conduzir até que o combustível termine totalmente, uma vez que existe o risco de danificar os sistemas antipoluição e injeção.

Sistema de autodiagnóstico do motor



Intermitente.

Avaria no sistema do controle do motor.

Existe risco de destruição do conversor catalítico. Deve **obrigatoriamente** efetuar (2).



Fixo.

O sistema de controle de emissões está avariado.

A luz indicadora deve apagar-se após a partida do motor. Efetue (3) sem atraso.



Fixo. É detectada uma avaria ligeira no motor.

Alerta de Risco de Colisão/Active Safety Brake*



Fixa, acompanhada da exibição de uma mensagem.

O sistema foi desativado através da tela táctil (menu **Veículo**).

Alerta de Risco de Colisão/Active Safety Brake*



Intermitente.

O sistema ativa-se e trava o veículo momentaneamente para reduzir a velocidade de colisão com o veículo que o antecede.

A velocidades menores que 15 km/h o veículo para completamente.

* Conforme versão ou país



Fixa, acompanhada por uma mensagem e um sinal sonoro. O sistema tem uma falha. Efetue (3).



Fixo. O sistema tem uma falha. Se estas luzes indicadoras se acenderem depois de desligar e ligar novamente o motor, execute (3).

Antibloqueio das rodas (ABS)



Fixa. O sistema de antibloqueio das rodas apresenta uma anomalia. O veículo mantém uma frenagem clássica. Conduza com cuidado a uma velocidade moderada e, em seguida, efetue (3).

Direção assistida



Fixo. A direção assistida apresenta uma anomalia. Conduza com atenção e a uma velocidade moderada e depois efetue (3).

Controle dinâmico de estabilidade (CDS) / antipatinagem das rodas (ASR)*



Fixa. O sistema está desativado. O sistema DSC/ASR é ativado automaticamente durante a partida do veículo e a partir dos 50 km/h. Abaixo de 50 km/h, poderá reativá-lo manualmente.



Intermitente. A regulação pelo sistema CDS/ASR é ativada automaticamente em caso de perda de aderência ou de trajetória.



Fixa. Anomalia no sistema CDS/ASR. Efetue (3).

Ajuda a saída em ladeira*



Fixo, acompanhado pela apresentação da mensagem "Falha do sistema anti recuo". O sistema tem uma falha. Efetue (3).

Alerta ativo de transposição involuntária de linha*



Fixa. O sistema foi automaticamente desativado ou colocado em espera.



Intermitente. Está prestes a transpor uma linha descontinua sem ativar os indicadores de mudança de direção.

O sistema é ativado e, em seguida, corrige a trajetória do lado da linha detectada.



Fixo. O sistema tem uma falha. Efetue (3).

Airbags



Fixa. Foi detectada uma anomalia num dos airbags ou nos pré-tensores dos cintos de segurança. Efetue (3).

Ajuda ao estacionamento*



Fixa, acompanhada de uma mensagem e de um sinal sonoro. O sistema tem uma falha. Efetue (3).

Luzes de aviso verdes

Limpa-vidros automático*



Fixa. O funcionamento automático das palhetas do limpa-vidros está ativado.

Luzes indicadoras de mudança de direção



Intermitente com sinal sonoro. As luzes indicadoras de mudança de direção encontram-se acesas.

Luzes de posição



Fixa. As luzes encontram-se acesas.

* Conforme versão ou país

Faróis baixos



Fixa.

As luzes encontram-se acesas.

Comutação automática dos faróis altos *



Fixo.

A função foi ativada na tela tátil (menu **Veículo**).

O comando de iluminação está na posição "AUTO".

Esta função só funciona no modo "noite" e com o farol alto acionado.

Luzes de aviso azuis

Faróis altos



Fixa.

As luzes encontram-se acesas.

Luzes indicadoras pretas/brancas



Pé no freio

Fixo. O pedal de freio deverá encontrar-se pressionado.

Com a caixa de marchas automática, pressione o pedal de freio, com o motor em funcionamento, antes de desengrenar o freio de estacionamento, e para desbloquear a alavanca e abandonar a posição P.

Se pretender desativar o freio de estacionamento sem pressionar o pedal do freio, este indicador permanecerá aceso.

* Conforme versão ou país

Indicadores

Indicador de nível do óleo motor*

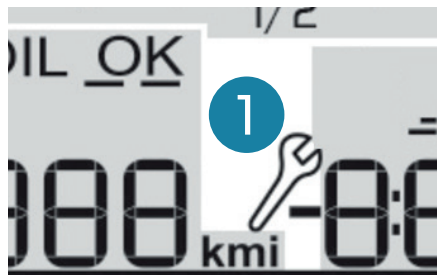

Esta informação 1 é apresentada durante alguns segundos ao ligar a ignição, ao mesmo tempo que a informação sobre a revisão.

Nível de óleo correto



Falta de óleo



É indicado pelo acendimento intermitente de "OIL" pela apresentação de uma mensagem dedicada no painel de instrumentos, associada ao indicador de serviço e acompanhada por um sinal sonoro.

Se essa falta de óleo for confirmada pela sonda manual (vareta do óleo), complete o nível para evitar a deterioração.

Anomalia do indicador de nível de óleo



É indicado pelo acendimento intermitente de "OIL--" ou pela apresentação de uma mensagem dedicada no painel de instrumentos. Consulte a rede PEUGEOT.

Sonda manual

Consulte o capítulo "Verificações" para detectar a sonda manual e o enchimento do óleo em função da sua motorização.

2 marcas de nível na vareta do óleo:

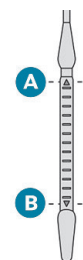

- **A** = maxi; nunca ultrapasse este nível (risco de deterioração do motor),

- **B** = mini; complete o nível através do tampão de enchimento de óleo, com o tipo de óleo adequado à sua motorização.

i O veículo deve estar em solo horizontal, com o motor parado há mais de 30 minutos, para que a verificação deste nível esteja disponível.

* Conforme versão ou país

Indicador do nível de combustível*

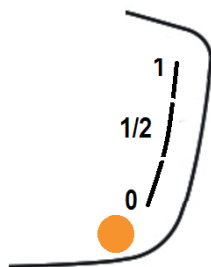

Painel com tela LCD



Painel 3D

Mostra o nível de combustível no reservatório quando se coloca a chave de ignição na posição 2.

0 : Vazio **1 : Cheio**

Abasteça imperativamente o reservatório para evitar ficar imobilizado.

Enquanto não for efetuada uma reposição suficiente do nível de combustível (10 litros min.), este indicador acende sempre que ligar a ignição, acompanhado pelo sinal sonoro e pela mensagem.

Capacidade do reservatório: aproximadamente **47 litros**.

! Se durante o abastecimento de combustível a chave de ignição for ligada ou se pressionar o botão Start&Stop para passar para a posição de contato, não será feita a atualização no indicador de nível de combustível até colocar a chave ou o botão Start&Stop na posição 1 (stop) e depois na posição 2 (contato).

Contagiros*

Evite aproximar-se do limite máximo de rotações **A**, para preservar a vida útil do motor. A aproximação do limite máximo de rotações indica a necessidade de engrenar uma marcha superior.

Painel com tela LCD



Painel 3D

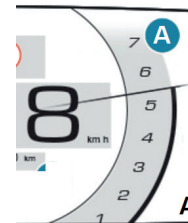

! Ao aproximar-se do limite máximo de rotações **A**, o sistema de injeção eletrônica corta o fluxo de combustível para proteção do motor. Este corte de combustível ocasiona perda de potência do motor.

* Conforme versão ou país

Indicador temperatura líquido de arrefecimento do motor*

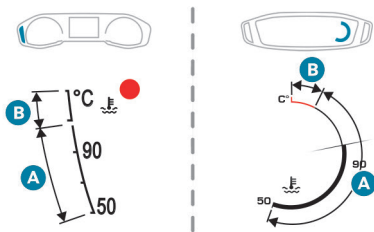

Com o motor em funcionamento:

- Na zona **A**, a temperatura está correta.
- Na zona **B**, a temperatura está muito alta; a luz indicadora e a luz indicadora **STOP** acendem-se no painel de instrumentos, acompanhadas por uma mensagem e um sinal sonoro.

Parar o veículo assim que for possível fazê-lo em segurança.

Aguarde alguns minutos antes de desligar o motor.



Depois de desligar a ignição, abra cuidadosamente o capô e verifique o nível do líquido de arrefecimento.



Para obter mais informações sobre a **Verificação dos níveis**, consulte a seção correspondente.

Teste manual

Esta função permite verificar determinados indicadores e apresentar o registo dos alertas.



Pode ser acessada através do botão “**Diagnóstico/Check**” no menu da tela táctil **Veículo**.

As seguintes informações são apresentadas no painel de instrumentos:

- Nível de óleo do motor.
- Prazo para a próxima revisão.
- Alertas ativos.



Estas informações também são apresentadas automaticamente sempre que a ignição é ligada.

* Conforme versão ou país

Indicador de manutenção

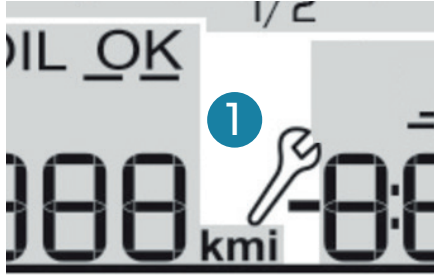

O indicador de manutenção 1 é apresentado durante alguns segundos ao ligar a ignição. Informa o motorista sobre o prazo para a próxima revisão a efetuar, de acordo com o plano de manutenção do construtor.

Este prazo é calculado a partir da última reposição a zeros do indicador. Ela é determinada por dois parâmetros:

- a quilometragem percorrida,
- o tempo passado desde a última revisão.

i A quilometragem restante a percorrer pode ser ponderada pelo fator tempo, em função dos hábitos de condução do condutor.

A chave pode portanto acender também, no caso em que tenha ultrapassado um ano o prazo de revisão.

Prazo de revisão superior a 1000 km

Quando a ignição é ligada não aparece qualquer informação de manutenção na tela.

Prazo de revisão inferior a 1000 km

Exemplo: restam-lhe 900 km a percorrer antes da próxima revisão.

Ao ligar a ignição e durante 7 segundos, a tela indica:



7 segundos depois, o odômetro totalizador retoma o seu funcionamento normal. **A chave permanece acesa** para lhe assinalar que uma revisão deverá ser efetuada em breve.



Prazo de revisão ultrapassado

Sempre que ligar a ignição e durante 7 segundos, **a chave pisca** para lhe assinalar que a revisão deverá ser efetuada mais rapidamente possível.

Exemplo: ultrapassou o prazo de revisão de 300 km.

Ao ligar a ignição e durante 7 segundos, a tela indica:



7 segundos após ter ligado a ignição, o odômetro totalizador retoma o funcionamento normal. **A chave permanece sempre acesa.**



Reposição a zeros do indicador de manutenção

Após cada revisão, o indicador de manutenção deve ser reposto a zero.

Para tal, efetue o seguinte procedimento:

- ☞ desligue a ignição,

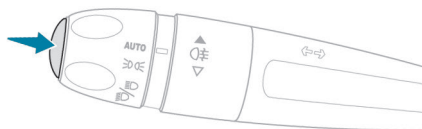

- ☞ pressione o botão localizado na extremidade do comando de iluminação por mais de dois segundos e mantenha-o pressionado,
- ☞ ligue a ignição; o indicador inicia uma contagem regressiva,
- ☞ quando o visor indicar "**=0**" e a chave desaparecer, solte o botão.

i Esta operação não pode ser efetuada durante a apresentação da informação de manutenção.

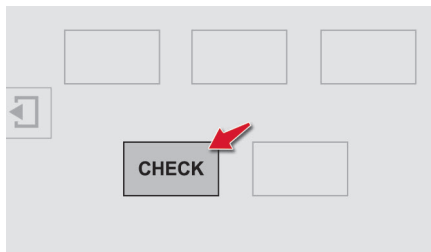

Informações de manutenção

A qualquer momento, é possível acessar às informações de manutenção na tela tátil.



- ☞ Selecione o menu "**Ajuda à condução**".

CHECK

- ☞ Na página seguinte pressione "**Diagnóstico**".

A informação de manutenção é apresentada na tela.

Tela Touch Screen 5”*

Permite o acesso aos:

- Controles de aquecimento / ar condicionado,
- menus funções e dos equipamentos do veículo,
- comandos dos equipamentos de áudio e de telefone e de visualização das informações associadas.
- a visualização das mensagens de alerta e de ajuda gráfica ao estacionamento,

! **Por razões de segurança, o motorista deve realizar, imperativamente, as operações que exigem uma atenção especial, com o veículo parado.**

Determinadas funções não são acessíveis em movimento.

i Passados alguns instantes sem ação na página seguinte, é visualizada automaticamente a página inicial.

Funcionamento geral

Estado dos indicadores

Algumas teclas incluem um ícone para indicar o estado da função correspondente.

Indicador verde: a função correspondente foi ativada.

Indicador laranja: a função correspondente foi neutralizada.

Funcionamento ou Modo de uso

Pressione **"MENU"** para acessar os vários menus e pressione, em seguida, nos ícones que aparecem na tela.

Cada menu é visualizado em uma ou duas páginas (primeira página e página seguinte).

OK Utilize esta tecla para validar.



Utilize esta tecla para retornar a tela anterior.

Recomendações

A tela é de tipo "capacitivo".

Utilize a tecla MENU do lado esquerdo da tela touch screen para ter acesso aos menus.

Não utilize objetos pontiagudos na tela.

Não toque na tela com as mãos molhadas.

Utilize um pano limpo e macio para limpar a tela.

Barra superior

Algumas informações são exibidas permanentemente na barra superior da tela táctil:

- Apresentação das informações do ar condicionado e acesso a um menu simplificado (regulagem da temperatura e fluxo de ar apenas).

* Conforme versão ou país



Pressione o ícone **MENU** para acessar os vários menus e pressione, em seguida, os ícones que aparecem na tela.



Utilize este botão para regressar à página anterior.



Botão esquerdo: Regulagem do volume sonoro (rotação) / Acesso direto ao menu **Mídia** (pressionando)

Botão direito: Regulagem do fluxo de ar (rotação) / Acesso direto ao menu **Climatização** (pressionando).



Com o motor em funcionamento, uma pressão permite desligar o som. Com a ignição desligada, uma pressão aciona o sistema.



Rádio

Utilize este botão para acessar os comandos de Rádio.



Telefone

Ver a seção "Áudio e telemática".



Climatização

Permite gestionar as diferentes regulagens de temperatura, fluxo de ar.



Condução

Permite ativar, desativar e configurar algumas funções do veículo.



Parâmetros

Execute ajustes do sistema como: data/hora, idioma, configuração áudio e dados do sistema.



Mídia

Utilize este botão para acessar os comandos de Mídia.



Menu "Parâmetros"*

As funções acessíveis através deste menu são apresentadas em detalhes no quadro abaixo.

Tecla	Função correspondente	Comentários
	Regulagens Áudio	Equalização (graves, médios e agudos), ativação/desativação dos sons táteis, ativação/desativação do controle do volume com a velocidade, balanço e ambientes.
	Bluetooth®	Gerencia conexão Bluetooth®.
	Sistema	Escolha das unidades: - temperatura (°Celsius ou °Fahrenheit). - distâncias e consumos (l/100 km, mpg ou km/l).
	Hora/Data	Regulagem da data e da hora.
	Idiomas	Escolha do idioma de visualização.
	Exibição de tela	Regulagem da tela (luminosidade) e dos parâmetros de visualização (apresentação dos textos, animações, e desliga a tela exibindo apenas os dados de climatização).

Acertar a data e a hora

Tela Touch Screen 5"

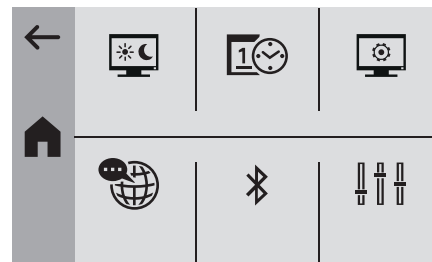

Pressione "**Parâmetros**".



Na página seguinte selecione "**Hora/Data**".

Selecione "**Data/Hora**" e altere os parâmetros com o auxílio do teclado numérico.



Pressione a seta para sair.

* Conforme versão ou país

Tela Touch Screen 7”*

Permite o acesso aos:

- Controles de aquecimento / ar condicionado,
- menus funções e dos equipamentos do veículo,
- comandos dos equipamentos de áudio e de telefone e de visualização das informações associadas.
- a visualização das mensagens de alerta e de ajuda gráfica ao estacionamento,
- aplicações para celular (CarPlay e Android Auto) e para o veículo (computador de bordo).
- Acesso aos comandos de navegação quando disponível por meio de um Smartphone compatível conectado via cabo USB.

! Por razões de segurança, o motorista deve realizar, imperativamente, as operações que exigem uma atenção especial, com o veículo parado.

Determinadas funções não são acessíveis em movimento.

i Passados alguns instantes sem ação na página seguinte, é visualizada automaticamente a página inicial.

Funcionamento geral

Estado dos indicadores

Algumas teclas incluem um ícone para indicar o estado da função correspondente.

Indicador verde: a função correspondente foi ativada.

Indicador laranja: a função correspondente foi neutralizada.

Funcionamento ou Modo de uso

Pressione **"MENU"** para acessar os vários menus e pressione, em seguida, nos ícones que aparecem na tela.

Cada menu é visualizado em uma ou duas páginas (primeira página e página seguinte).



Utilize esta tecla para ter acesso à informações complementares e às regulagens de determinadas funções.

OK

Utilize esta tecla para validar.



Utilize esta tecla para retornar a tela anterior.

Recomendações

A tela é de tipo "capacitivo".

Utilize a tecla MENU do lado esquerdo da tela ou pressionar com 3 dedos simultaneamente na tela touch screen para ter acesso aos menus.

Não utilize objetos pontiagudos na tela.

Não toque na tela com as mãos molhadas.

Utilize um pano limpo e macio para limpar a tela.

Barra superior

Algumas informações são exibidas permanentemente na barra superior da tela táctil:

- Apresentação das informações do ar condicionado e acesso a um menu simplificado (regulagem da temperatura e fluxo de ar apenas).
- Resumo das informações dos menus Rádio multimídia e Telefone*.
- Zona de notificações (SMS e email)**.

* Conforme versão ou país

** Conforme versão do equipamento



Pressione para acessar o MENU.



Regulagem do volume / corte do som.



Ver a seção "Áudio e telemática".



Navegação.

Acesso aos comandos de navegação quando disponível por meio de um Smartphone compatível conectado via cabo USB.

Ver a seção "Áudio e telemática".



Telefone.

Ver a seção "Áudio e telemática".



Veículo

Permite definir os parâmetros de determinadas funções. Consultar a seção correspondente.



Climatização.

Permite gestionar as diferentes regulagens de temperatura, fluxo de ar...



Aplicações

Permite acessar o computador de bordo.

Execute determinadas aplicações do smartphone conectado através de CarPlay® ou Android Auto®.

Ver a seção "Áudio e telemática".









Rádio.

Ver a seção "Áudio e a telemática".



Menu "Configurações"

As funções acessíveis através deste menu são apresentadas em detalhes no quadro abaixo.

Tecla	Função correspondente	Comentários
	Regulagens Áudio	Regulagens do nível sonoro, do balanço,...
	Desligar a tela	Desliga a tela.
	Regulagens Sistema	Escolha das unidades: - temperatura (°Celsius ou °Fahrenheit). - distâncias e consumos (l/100 km, mpg ou km/l).
	Hora/Data	Regulagem da data e da hora.
	Idiomas	Escolha do idioma de visualização.
	Regulagens tela	Regulagem da tela (luminosidade) e dos parâmetros de visualização (apresentação dos textos, animações, etc.).



Para mais informações sobre uma dessas funções, consulte o capítulo correspondente.



* Conforme versão ou país



Menu "Veículo"*

As funções acessíveis através deste menu estão em detalhes no quadro abaixo.

Modo "Parâmetros do veículo"*

Grupos	Funções
Iluminação 	- Iluminação de recepção (em veículos equipados com acendimento automático dos faróis);
Conforto 	- "Limpador de para-brisas traseiro em marcha à ré": ativação / neutralização do limpador de para-brisas traseiro vinculado à marcha à ré.
Segurança 	- "Sistema de detecção de desatenção": Ativação / neutralização do sistema de detecção de desatenção do condutor. - "Alerta de risco de colisão e de frenagem auto." : Ativação / neutralização do alerta de risco de colisão e da frenagem de emergência automática. - Reconhecimento das placas.

Modo "Ajuda à condução" *

Função	Comentários
Função Ckeck	Realiza um diagnóstico para identificar os alertas dos defeitos existentes no veículo.
Inicialização pressão baixa dos pneus	Reinicialização do sistema de detecção de pressão baixa dos pneus.
Alerta transposição involuntária da faixa de rodagem	Ativação/Neutralização da função.
Comutador Automático de Farol	Ativação/Neutralização da função.
Ajuda de Estacionamento	Ativação/Neutralização da função.
Anti-patinagem	Ativação/Neutralização da função.

* Conforme versão ou país

Computador de bordo na tela Touch Screen 7"*

Sistema que lhe fornece informações instantâneas sobre o trajeto efetuado (autonomia, consumo...).

Visualização dos dados

MENU

Pressione em **MENU**, situado na fachada da tela Touch Screen, para visualizar os diferentes ícones.



Pressione o ícone **Aplicações**.



Em **Apps do veículo**, pressione o ícone **Computador de bordo**. As informações a seguir são mostradas na tela.



- O separador das informações instantâneas com:
 - a autonomia,
 - o consumo instantâneo,



- O separador do trajeto "1" e "2" com:
 - a velocidade média, para o trajeto,
 - o consumo médio,
 - a distância percorrida.

Os trajetos "1" e "2" são independentes e de utilização idêntica.

O trajeto "1" permite efetuar, por exemplo, cálculos diários, e o trajeto "2" cálculos mensais.

Reposição a zeros do trajeto



00.0

Assim que o trajeto desejado for visualizado, pressione na zona de reposição a zeros, situada no canto superior direito da tela Touch Screen, para zerar os valores.

* Conforme versão ou país

Luminosidade do posto de condução*

Reostato de iluminação

Permite regular manualmente a intensidade luminosa do posto de condução em função da luminosidade externa.

i Funciona apenas quando as luzes de posição estiverem acesas.

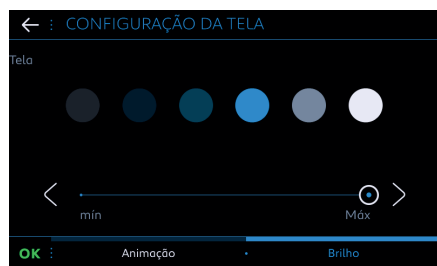

Esta função é acessível através da tela táctil.



☞ Selecione o menu "Configuração".

☞ Pressione "Opções".

☞ Pressione "Configuração tela".

☞ Regule a luminosidade através das teclas "+" ou "-" ou deslocando o cursor.

Tela preta (Tela táctil)



Esta função está acessível através da tela táctil.



☞ Selecione o menu "Configuração".



☞ Pressione "Desligar a tela".

A tela táctil apaga-se.

Pressione novamente a tela (em toda a superfície) para o acender novamente.

Ajuste data e hora

Tela Touch Screen 7"

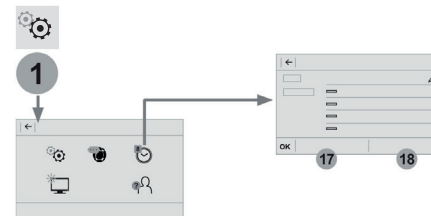

MENU

Pressione **MENU** para visualizar "MENU GERAL".



Pressione "Configurações".



Na página seguinte selecione "Hora/ Data".

Selecione "Ajustar hora - data" e altere os parâmetros com o auxílio do teclado numérico e em seguida valide.



Pressione a seta para sair.

* Conforme versão ou país

Computador de bordo no painel de instrumentos

Sistema que nos fornece informações instantâneas sobre o trajeto efetuado (autonomia, consumo...).

Tela do painel de instrumentos



Visualização dos dados

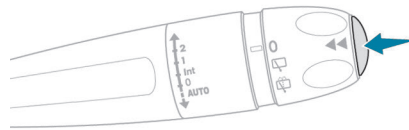

- Pressione o botão, situado na extremidade do **comando do limpa-vidros**, para visualizar sucessivamente os diferentes separadores.
- As informações instantâneas com:
 - a autonomia,
 - o consumo instantâneo,
 - a velocidade média,
 - o consumo médio,
 - a distância percorrida,

Reposição a zeros do trajeto

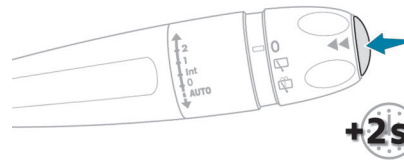

- Assim que o trajeto desejado for apresentado, pressione durante mais de dois segundos o botão, situado na extremidade do comando do limpa-vidros para zerar os valores .

Algumas definições...

Autonomia



(km)

Indica o número de quilômetros que ainda se pode percorrer com o combustível que resta no depósito em função do consumo médio dos últimos quilômetros percorridos.



Este valor pode variar no seguimento de uma alteração da condução ou do relevo, ocasionando uma variação considerável do consumo instantâneo.

Quando a autonomia é inferior a 30 km, são apresentados traços. Mediante um complemento de combustível de pelo menos 5 litros, a autonomia é calculada de novo e é apresentada se ultrapassar os 100 km.

Consumo instantâneo



(l/100 km ou km/l)

Trata-se da quantidade média de combustível consumido após alguns segundos.



Esta função apenas é apresentada a partir de 30 km/h.

Consumo médio



(l/100 km ou km/l)

Trata-se da quantidade média de combustível consumido desde a última reposição a zeros do computador.

Velocidade média



(km/h)

Trata-se da velocidade média calculada desde a última reposição a zeros do computador (ignição ligada).

Distância percorrida



(km)

Indica a distância percorrida desde a última reposição a zeros do computador.

Odômetros*

As quilometragens totais e parciais são visualizadas durante trinta segundos ao desligar o motor, na abertura da porta do motorista, bem como no travamento e destravamento do veículo.

A quilometragem total aparece na zona 1 da tela e a quilometragem parcial na zona 2.

Tela painel de instrumentos LCD

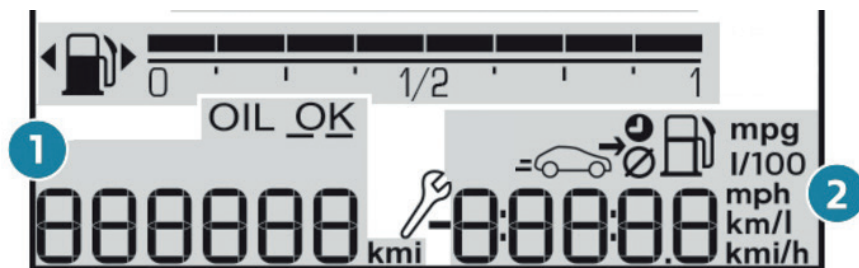

Tela painel de instrumentos 3D

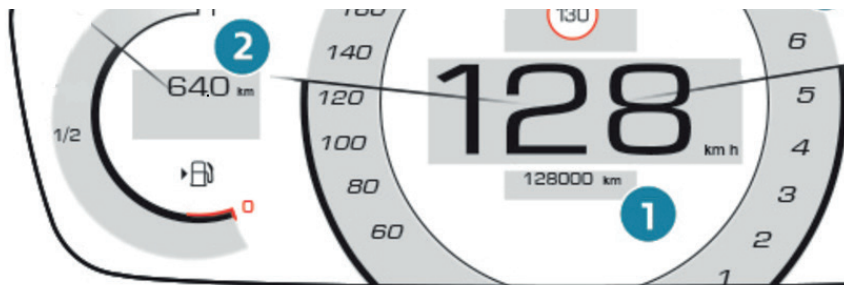

Reposição a zero do odômetro parcial

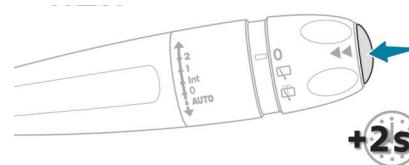

- Com o contato ligado, pressione o botão situado na extremidade do comando do limpador de parabrisas durante mais de 2 segundos até que aparecem os zeros.

* Conforme versão ou país

Telecomando e chave*

Função do telecomando

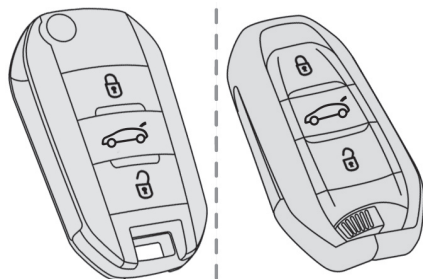

O telecomando permite realizar, dependendo das versões, as seguintes funções à distância:

- destravamento / travamento das portas,
- destravamento e abertura parcial do portamalas,
- travamento / destravamento da tampa do reservatório de combustível,
- localização do veículo,
- imobilizador do veículo,
- fechamento dos vidros*.

O telecomando inclui uma chave que permite o destravamento ou o travamento centralizado do veículo através da fechadura da porta do condutor, e ligar / desligar o motor. Em condições normais, é preferível utilizar o telecomando para o destravamento / travamento do veículo.

* Conforme versão ou país

Os procedimentos de emergência permitem travar / destravar o veículo em caso de avaria do telecomando, do fechamento centralizado das portas, da bateria, etc. Para mais informações sobre **Procedimentos de emergência**, consulte a seção correspondente.

Chave integrada

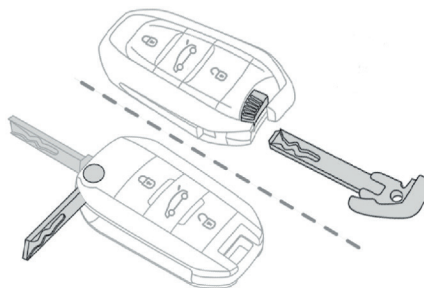

A chave, integrada no telecomando, permite realizar as seguintes operações (dependendo da versão):

- destravamento / travamento do veículo,
- ativação / desativação do fechamento mecânico de segurança para crianças,
- travamento de emergência das portas,
- ligação da ignição e partida / parada do motor.

Dobrar a chave

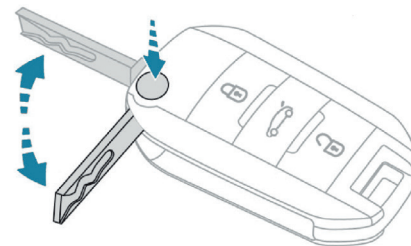

Versão sem Acesso e partida mãos livres

- ☞ Para abrir a chave do compartimento, pressione o botão.
- ☞ Pressione o botão antes de dobrar a chave para evitar danificar o mecanismo.

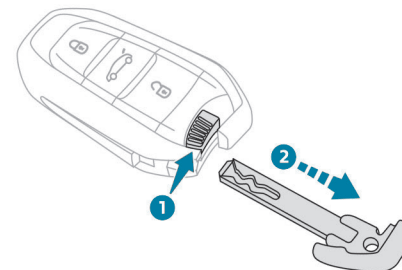

Versão com Acesso e partida mãos livres

- ☞ Para ejetar a chave do compartimento, mantenha puxado o botão.
- ☞ Mantenha puxado o botão antes de colocar novamente a chave.

Destravar o veículo

Com o telecomando



- ☞ Pressione este botão para destravar o veículo.

O acendimento intermitente das luzes indicadoras de mudança de direção durante alguns segundos assinala:

- o destravamento do veículo, nas versões sem alarme,
- a desativação do alarme nas outras versões.

Com a chave

- ☞ Gire a chave na fechadura da porta do motorista **para a frente do veículo** para o destravar.

Destravar o porta-malas



- ☞ Pressione este botão para destravar e liberar o porta-malas. As portas permanecem travadas.

Por padrão, o destravamento seletivo do porta-malas está ativado.

Se o destravamento seletivo do porta-malas estiver **desativado**, pressionando este botão também destrava as portas. Ative ou desative o destravamento seletivo do porta-malas através da tela tátil:



- ☞ No menu **Condução/Veículo**, selecione a opção **“Definições do veículo”** e, em seguida, **“Conforto”** e ative/desative **“Destruar apenas porta-malas”**.

i Não se esqueça de fechar e travar novamente o porta-malas pressionando o cadeado fechado.

Travamento do veículo

Com o telecomando



- ☞ Pressione o botão para travar o veículo.

O acendimento contínuo das luzes indicadoras de mudança de direção durante alguns segundos assinala:

- o travamento do veículo, nas versões sem alarme,
- ativação do alarme para as outras versões.

Se uma das portas ou o porta-malas estiver aberto, o travamento centralizado não funciona; o veículo trava-se e, em seguida, destrava-se, o que se verifica através de um pequeno ruído de destravamento.

Com a chave

- ☞ Gire a chave na fechadura da porta do lado do motorista **na direção da parte traseira** do veículo para o travar.

i Se o veículo estiver travado e for destravado sem que nenhuma porta ou o porta-malas sejam abertas, o veículo trava-se automaticamente passados cerca de 30 segundos.

Fechamento dos vidros com o telecomando*



Mantenha pressionado o cadeado fechado até o fechamento completo dos vidros.

Os vidros param o fechamento quando interromper a pressão no botão.

! A função de antiesmagamento atua de forma condicionada, motivo pelo qual pode não ser ativada em regiões próximas as zonas de fechamento, por exemplo; quando a inversão automática do sentido do movimento do vidro pode não ocorrer.

Assim recomenda-se que, em qualquer situação, o usuário certifique-se de que não haja partes do corpo (mãos, braços, dedos) ou objetos próximos ou no curso dos vidros ao acionar seu fechamento e abertura, a fim de evitar eventuais acidentes e lesões.

* Conforme versão ou país

Localização do veículo

Esta função permite localizar o veículo à distância, principalmente em caso de fraca iluminação. O veículo deve estar travado.



☞ Pressione este botão. As luzes de teto vão acender e os indicadores de mudança de direção ficarão intermitentes durante alguns segundos.

i Para uma melhor proteção antirroubo do estepe, em caso de acesso ao interior do veículo sem a utilização do telecomando da chave ou da fechadura da porta, a abertura da tampa do porta malas estará bloqueada.

A tampa do porta-malas só poderá ser aberta após um destravamento do veículo via telecomando da chave.

Caso o veículo tenha sido travado pelo telecomando da chave e for aberto através da fechadura da porta, o destravamento da tampa do porta-malas só acontecerá após colocar a chave na posição contato (luzes do painel de instrumentos acesas).

! Travamento do veículo

Circular com as portas travadas pode dificultar o acesso de serviços de emergência ao habitáculo, em caso de emergência. Por medida de segurança (com crianças a bordo), retire a chave da ignição ou pegue na chave eletrônica quando sair do veículo mesmo que seja por pouco tempo.

Proteção antirroubo

Não faça nenhuma modificação no sistema antipartida eletrônico, pois isso pode causar mau funcionamento.

Para as versões com ignição de chave, não se esqueça de retirar a chave e de virar o volante para bloquear a coluna de direção.

! Telecomando

O telecomando de alta frequência é um sistema sensível; não o manipule nos bolsos pois pode destravar o veículo inadvertidamente.

Evite manusear os botões do seu telecomando fora do alcance e da visão do veículo.

O telecomando não funciona quando a chave está inserida na ignição, mesmo com a ignição desligada.

Telecomando sem ADML (Partida Mãos Livres)



i Este produto está homologado pela ANATEL, de acordo com os procedimentos regulamentados pela Resolução 242/2000, e atende aos requisitos técnicos aplicados.

Acesso e partida mãos livres*

Este sistema Acesso e partida mãos livres permite o trancamento / destrancamento automático do veículo através da detecção da chave eletrônica.

Desde que o condutor tenha a chave eletrônica consigo, o veículo é destravado quando se aproxima e fica travado quando se afasta.

Zonas de reconhecimento da chave:

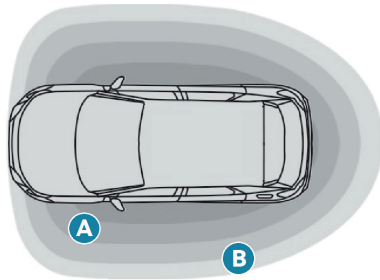

Zona A: destravamento automático e iluminação de boas-vindas quando se aproxima do veículo (entre 1 e 3 metros do veículo).

Zona B: travamento automático quando sai do veículo (cerca de 2 metros do veículo).

Para obter mais informações sobre o **Iluminação de boas-vindas**, consulte a seção correspondente.

i A chave eletrônica é também utilizada como telecomando. Para mais informações sobre o **Telecomando**, consulte a seção correspondente.

Destravamento do veículo (conforme a versão)

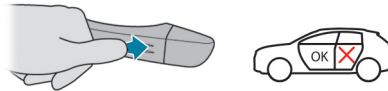

☞ Com a chave eletrônica na zona de reconhecimento, pressione com o dedo o puxador na porta do condutor para destravar o veículo e, em seguida, puxe o puxador para abrir a porta.

O destravamento é confirmado pelo acendimento intermitente das luzes indicadoras de mudança de direção durante alguns segundos.

Travamento do veículo (conforme a versão)

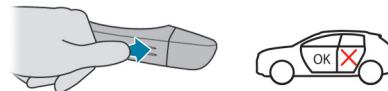

☞ Com a chave eletrônica na zona de reconhecimento (**A** ou **B**), pressione com o dedo o puxador na porta do condutor para travar o veículo.

Não é possível travar o veículo se uma das chaves estiver no interior do veículo.

Fechamento dos vidros com o telecomando*



☞ Mantenha pressionado o cadeado fechado até o fechamento pretendido. O movimento dos vidros é interrompido assim que soltar o botão.

! A função de antiesmagamento atua de forma condicionada, motivo pelo qual pode não ser ativada em regiões próximas as zonas de fechamento, por exemplo; quando a inversão automática do sentido do movimento do vidro pode não ocorrer.

Assim recomenda-se que, em qualquer situação, o usuário certifique-se de que não haja partes do corpo (mãos, braços, dedos) ou objetos próximos ou no curso dos vidros ao acionar seu fechamento e abertura, a fim de evitar eventuais acidentes e lesões.

* Conforme versão ou país

! O acúmulo de sujeira (água, poeira, lama, sal, etc.) na superfície interna do puxador da porta pode afetar a detecção.

Se a limpeza da superfície interna do puxador da porta com um pano não permitir restabelecer a detecção, entre em contato com um concessionário PEUGEOT ou uma oficina qualificada.

Um jato forte de água (lavagem a alta pressão, etc.) pode ser considerado pelo sistema como uma tentativa de entrar no veículo.

! Por medida de segurança (crianças a bordo), nunca abandone o veículo com a chave eletrônica do sistema Acesso e partida mãos livres, mesmo que seja por um curto período de tempo.

Tenha atenção ao risco de roubo do veículo quando a chave eletrônica do sistema Acesso e partida mãos livres se encontrar numa das zonas definidas com o seu veículo destravado.

! A chave eletrônica do Acesso e partida mãos livres pode não funcionar se estiver próxima de determinados dispositivos eletrônicos: telefone, computador portátil, campos magnéticos intensos, etc.

i Se uma das portas ou o porta-malas ainda estiverem abertas ou se a chave eletrônica do sistema Acesso e partida mãos livres tiver sido deixada dentro do veículo, o fechamento centralizado não se efetuará.

Em caso de destravamento inadvertido do veículo e de nenhuma ação nas portas ou no porta-malas, o veículo trava automaticamente passados cerca de 30 segundos.

! Para preservar a carga da bateria da chave eletrônica e da bateria do veículo, as funções "Mãos livres" são colocadas em espera prolongada quanto tiverem mais de 21 dias sem serem utilizadas. Para restabelecer estas funções, deverá pressionar um dos botões do telecomando ou efetuar a partida do motor com a chave eletrônica no leitor localizado situado na coluna de direção.

Para mais informações sobre **Arrancar com Acesso e partida mãos livres**, consulte a seção correspondente.

! Por motivos de segurança e de proteção contra roubo, nunca deixe a sua chave eletrônica no interior do veículo, mesmo quando permanecer perto do mesmo. É recomendável que a guarde consigo.

Telecomando com ADML (Partida Mãos Livres)



i Este produto está homologado pela ANATEL, de acordo com os procedimentos regulamentados pela Resolução 242/2000, e atende aos requisitos técnicos aplicados.

Fechamento centralizado das portas*

Manual



- ☞ Pressione este botão localizado na linha de botões central para acionar o fechamento centralizado das portas do veículo (portas e porta-malas) a partir do habitáculo. A luz indicadora do botão acende.
- ☞ Uma nova pressão neste botão destrava completamente o veículo. A luz indicadora do botão desliga.

! O fechamento centralizado automático não funciona, se uma das portas estiver aberta.

i Se o veículo for travado a partir do exterior, o botão permanece inoperante. Se o veículo não estiver travado, utilize o controle remoto para destravar o veículo ou puxe uma maçaneta de uma porta para a abrir.

Automático (segurança anti-intrusão)

As portas e o porta-malas podem travar-se automaticamente com o veículo em movimento (velocidade superior a 10 km/h).

Para ativar ou desativar esta função (ativada por predefinição):



- ☞ Pressione o botão até ao aparecimento de um sinal sonoro e de uma mensagem na tela.

i Transporte de objetos longos ou volumosos

Pressione o comando de fechamento centralizado para poder circular com o porta-malas aberto e portas desbloqueadas.

Recomendações

i Após a compra de um veículo usado

Efetue uma memorização das chaves pelo concessionário PEUGEOT para ficar seguro de que as chaves em sua posse são as únicas que permitem colocar o seu veículo em funcionamento.

Procedimentos de emergência

Perda das chaves, do telecomando, da chave eletrônica

Dirija-se ao concessionário PEUGEOT com o documento do veículo, o seu documento de identidade e, se possível, a etiqueta com o código das chaves.

O concessionário PEUGEOT poderá recuperar o código chave e o código transmissor para encomendar uma nova chave.

Destramento/travamento total do veículo com a chave

Siga estes procedimentos nas seguintes situações:

- bateria do telecomando gasta,
- avaria do telecomando,
- veículo numa zona de forte interferência eletromagnética.

No primeiro caso, pode proceder também à troca da bateria do telecomando.

No segundo caso, também pode proceder à reinicialização do telecomando.

Consulte as seções correspondentes.

* Conforme versão ou país

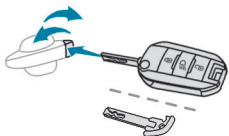

- ☞ Insira a chave na fechadura da porta.
- ☞ Gire a chave no sentido da dianteira do veículo para o destravar ou da traseira para o travar.

Nas versões sem alarme, o piscar das luzes indicadoras de mudança de direção durante alguns segundos confirma que o procedimento foi concluído corretamente.

i Para mais informações sobre a ativação do alarme, consulte o capítulo correspondente.

Mau funcionamento do fechamento centralizado

Siga estes procedimentos nas seguintes situações:

- avaria no fechamento centralizado,
- bateria desligada ou descarregada.

! Em caso de mau funcionamento do sistema de fechamento centralizado, tem de desligar a bateria para travar o portamalas e assegurar, assim, o travamento completo do veículo.

Porta do motorista

- ☞ Gire a chave no sentido da traseira do veículo para a travar, ou para a frente para destravar.

Portas dos passageiros

Destravamento

- ☞ Puxe o comando interno de abertura da porta.

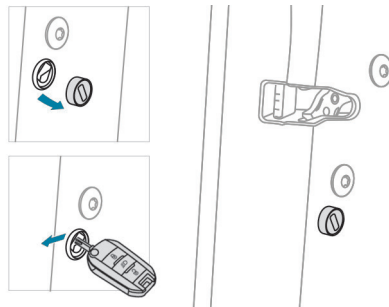

Travamento

- ☞ Abra a porta.
- ☞ Nas portas traseiras, verifique se a segurança para crianças não se encontra ativada. Consulte a seção correspondente.

- ☞ Retire o tampão preto, localizado na borda da porta, utilizando a chave.
- ☞ Insira a chave sem forçar na cavidade, depois sem rodar desloque lateralmente o trinco no sentido do interior da porta.
- ☞ Retire a chave e volte a colocar o tampão preto.
- ☞ Feche as portas e verifique a partir do exterior se o veículo está bem travado.

Substituição da bateria

No caso de bateria gasta, é advertido através do acendimento desta luz de aviso, um sinal sonoro e uma mensagem na tela.



Versão sem Acesso e partida mãos livres
Tipo de bateria: CR2032/3 volts.

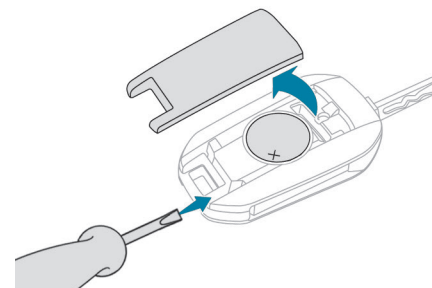

Versão com Acesso e partida mãos livres
 Tipo de bateria: CR2032/3 volts.

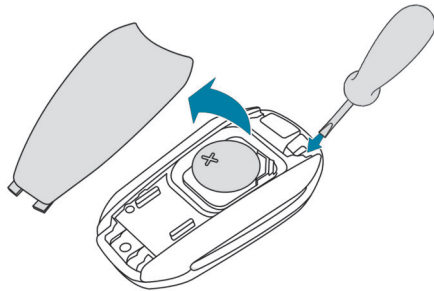

- ☞ Desencaixe a tampa inserindo uma pequena chave de parafusos no entalhe e abra a tampa.
- ☞ Retire a bateria gasta do compartimento.
- ☞ Insira a bateria nova respeitando as polaridades e encaixe a tampa no compartimento.
- ☞ Reinicie o telecomando.

Para mais informações sobre a **Reinicialização do telecomando**, consulte a seção correspondente.



Não descarte no lixo as baterias do telecomando, pois contêm metais nocivos para o meio ambiente. Leve-as para um posto de coleta aprovado.

Reinicialização do telecomando

Depois de uma substituição da bateria ou em caso de problema de funcionamento, será necessário reinicializar o telecomando.

Versão sem Acesso e partida mãos livres

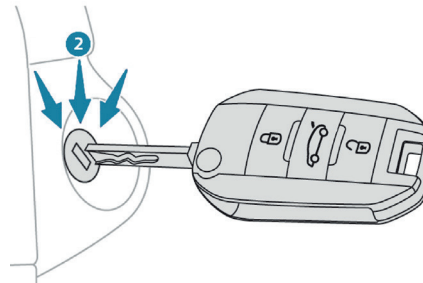

- ☞ Desligue a ignição.
- ☞ Gire a chave na posição **2 (ignição ligada)**.
- ☞ Pressione imediatamente no cadeado fechado durante alguns segundos.
- ☞ Desligue a ignição e retire a chave do contator da ignição.

O telecomando fica de novo operacional.

Versão com Acesso e partida mãos livres

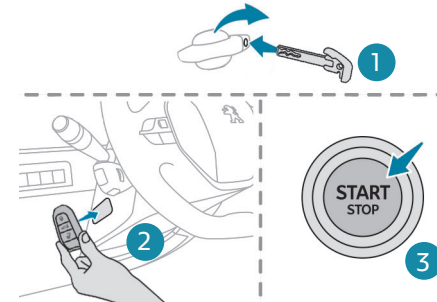

- ☞ Coloque a chave mecânica **1** (integrada no telecomando) na fechadura para abrir o veículo.
- ☞ Encoste a chave eletrônica **2** ao leitor de emergência situado na coluna de direção e mantenha-a nessa posição até que a ignição ligue.
- ☞ **Com a caixa de marchas automática**, coloque a alavanca de marchas na posição **P** e, em seguida, pressione a fundo o pedal do freio.
- ☞ Ligue a ignição pressionando o botão **3 "START/STOP"**.

A chave eletrônica fica de novo operacional.

Se o problema de funcionamento persistir após a reinicialização, entre em contato com concessionário PEUGEOT.

2

Portas Abertura

A partir do exterior



- ☞ Após o destravamento do veículo com o telecomando ou com a chave, puxe o manípulo da porta.

i O comando interior de abertura de uma porta traseira não funciona se o fechamento de segurança para crianças estiver bloqueado. Para mais informações sobre o **Fechamento de segurança para crianças**, consulte a seção correspondente.

Do interior



- ☞ Puxar a alavanca de abertura de porta no interior; isto destrava todo o veículo.

Fechamento

Quando uma porta está mal fechada:

-  - **com o motor em funcionamento ou o veículo em movimento (velocidade inferior a 10 km/h)**, este indicador acende e é apresentada uma mensagem na tela.
- **com o veículo em movimento (velocidade superior a 10 km/h)**, este indicador acende, é apresentada uma mensagem na tela, acompanhada por um sinal sonoro.

Porta-malas Abertura

- ☞ Com o veículo destravado ou com a chave eletrônica do sistema Acesso e partida mãos livres na zona de reconhecimento, pressione o comando central da porta do porta-malas.
- ☞ Levante a porta do porta-malas.

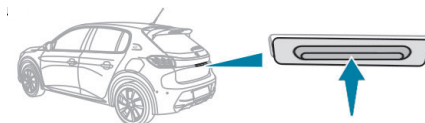

i O destravamento do veículo pelo telecomando abre ligeiramente a tampa do porta-malas.

Para obter mais informações sobre o **Telecomando** ou o **Acesso e partida mãos livres**, consulte a seção correspondente.

Fechamento

- ☞ Baixe a porta do porta-malas utilizando a pega existente na forração interior.

Se a porta do porta-malas estiver mal fechada.:



- **com o motor em funcionamento ou o veículo em movimento (velocidade inferior a 10 km/h)**, este indicador acende e é apresentada uma mensagem na tela.
- **com o veículo em movimento (velocidade superior a 10 km/h)**, este indicador acende, é apresentada uma mensagem na tela, acompanhada por um sinal sonoro.

Comando de emergência

Para destravar o porta-malas manualmente em caso de mau funcionamento da bateria ou do travamento centralizado.

Destravar o porta-malas

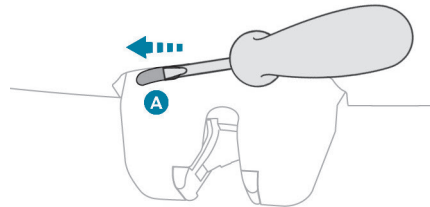

- ☞ Rebata os bancos traseiros para acessar à fechadura pelo interior do porta-malas.
- ☞ Introduza uma pequena chave de fendas no orifício **A** da fechadura.
- ☞ Desloque o trinco para a esquerda.

Travar novamente o porta-malas

Se o problema persistir, o porta-malas continuará travado após a abertura e fechamento.

! Em caso de anomalia ou dificuldade ao movimentar a tampa durante a sua abertura ou fechamento, solicite a verificação pela rede PEUGEOT ou uma oficina qualificada assim que possível, para garantir o não agravamento da situação, que poderá causar a queda da porta e possíveis lesões graves.

i Para uma melhor proteção antirroubo do estepe, em caso de acesso ao interior do veículo sem a utilização do telecomando da chave ou da fechadura da porta, a abertura da tampa do porta malas estará bloqueada.

A tampa do porta-malas só poderá ser aberta após um destravamento do veículo via telecomando da chave.

Caso o veículo tenha sido travado pelo telecomando da chave e for aberto através da fechadura da porta, o destravamento da tampa do porta-malas só acontecerá após colocar a chave na posição contato (luzes do painel de instrumentos acesas).

Alarme*

Sistema de proteção e de dissuasão contra o roubo e a intrusão.

- Vigilância perimétrica

O sistema controla a abertura do veículo.

O alarme dispara se alguém tentar abrir uma porta, o porta-malas, o capô...

Ativação

Após pressionar o botão de travamento do telecomando, a vigilância perimétrica é ativada após um intervalo de 5 segundos

Se uma trava (porta, porta-malas...) estiver mal fechada, o veículo não será travado, mas a vigilância perimétrica ativa-se após um intervalo de 45 segundos.

Travamento do veículo com sistema de alarme

Ativação



☞ Desligue a ignição e saia do veículo.

☞ Pressione o botão de travamento do telecomando ou feche o carro utilizando a chave na fechadura da porta ou com o sistema "Acesso e partida mãos livres".



O sistema de vigilância está ativo; a luz indicadora do botão funciona de forma intermitente a cada segundo.

Quando o sistema de vigilância está ativo: a luz indicadora do botão funciona de forma intermitente uma vez por segundo e as luzes indicadoras de mudança de direção acendem-se durante aproximadamente 2 segundos.

! Após pressionar o botão de travamento do telecomando, a vigilância perimétrica é ativada após um intervalo de 5 segundos.

Desativação



Pressione o botão de destravamento do telecomando.

Ao destravar pelo telecomando ou pelo sistema de "Acesso e partida mãos livres" o alarme será desativado imediatamente e não irá soar.

Ao destravar o veículo pela fechadura, o alarme não será desativado e irá soar. Para desativá-lo, insira a chave no contato.

Em caso de destravamento pela fechadura:

☞ Se o travamento foi feito pelo telecomando, ao abrir a porta, o alarme soará imediatamente. Para neutralizá-lo, basta inserir a chave no contato.

☞ Se o travamento foi feito pela fechadura, ao abrir a porta, o cliente terá 10s para inserir a chave no contato e neutralizar o alarme.



O sistema de alarme é neutralizado: a luz indicadora do botão apaga.

! Se uma porta, porta-malas, etc. estiver mal fechada, o veículo não é travado, mas a vigilância perimétrica ativa-se após 45 segundos.

i Quando o veículo voltar a travar automaticamente (após 30 segundos do destravamento e quando uma porta ou o porta-malas não é aberto), o sistema de vigilância é automaticamente reativado.

! Para realizar qualquer intervenção no sistema de alarme, contate um concessionário PEUGEOT ou uma oficina autorizada.

* Conforme versão ou país

Acionamento do alarme

É indicado pelo acionamento da buzina e a intermitência das luzes de mudança de direção durante trinta segundos.



Ao destravar o veículo com o telecomando, a intermitência rápida da luz indicadora do botão informa que o alarme foi ativado durante a sua ausência. Ao ligar a ignição, essa luz para imediatamente.

Avaria do telecomando

Para desativar as funções de vigilância no caso de travamento do veículo com telecomando:

- ☞ Destrave o veículo com a chave na fechadura da porta do condutor.
- ☞ Abra a porta; o alarme entra em funcionamento.
- ☞ Ligue a ignição; o alarme para. A luz indicadora do botão apaga-se.

No caso de efetuar o travamento do veículo com a chave na fechadura da porta do condutor:

- ☞ Destrave o veículo com a chave na fechadura da porta do condutor.
- ☞ O cliente terá 10 seg. para inserir chave na ignição do veículo sem disparar o alarme.
- ☞ Ligue a ignição; A luz indicadora do botão apaga-se.

Fechamento do veículo sem ativar o alarme

- ☞ O alarme perimétrico não pode ser inibido.

Problema de funcionamento

Se o sistema de alarme disparar, mesmo com as portas, capô e porta-malas fechados, ou não funcionar corretamente, significa que pode existir um defeito no sistema.

Solicitar uma verificação por parte da rede de concessionárias PEUGEOT.

* Conforme versão ou país

Comandos dos vidros elétricos*

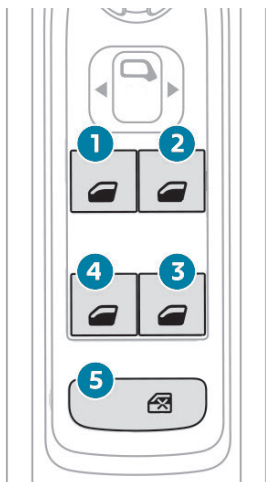

1. Comando elétrico de elevador do vidro dianteiro esquerdo.
2. Comando elétrico de elevador do vidro dianteiro direito.
3. Comando elétrico de elevador do vidro traseiro direito.
4. Comando elétrico de elevador do vidro traseiro esquerdo.
5. Neutralização dos comandos elétricos dos elevadores dos vidros traseiros.

* Conforme versão ou país

Comando elétrico

Para abrir ou fechar o vidro, aperte no comando ou puxe-o sem ultrapassar o ponto de resistência. O vidro para assim que soltar o comando.

Comando elétrico sequencial*

Para abrir ou fechar o vidro, aperte no comando ou puxe-o além do ponto de resistência: o vidro abre ou fecha completamente depois de soltar o comando. Um novo impulso para o movimento do vidro. Os comandos dos vidros elétricos permanecem operacionais cerca de um minuto depois de retirada a chave do contato.

Após este tempo qualquer ação no comando elétrico dos vidros é inoperante. Para reativar, ligar a ignição.

Antiesmagamento*

Quando o vidro sobe e encontra um obstáculo, para e volta a descer parcialmente.

Em caso de abertura intempestiva do vidro ao fechar, aperte no comando até a sua abertura completa e em seguida puxe imediatamente o comando até fechar o vidro. Mantenha o comando pressionado durante cerca de um segundo depois do fechamento.

Durante estas operações, a função antiesmagamento permanece inativa.

! A função de antiesmagamento atua de forma condicionada, motivo pelo qual pode não ser ativada em regiões próximas as zonas de fechamento, por exemplo; quando a inversão automática do sentido do movimento do vidro pode não ocorrer.

Assim recomenda-se que, em qualquer situação, o usuário certifique-se de que não haja partes do corpo (mãos, braços, dedos) ou objetos próximos ou no curso dos vidros ao acionar seu fechamento e abertura, a fim de evitar eventuais acidentes e lesões.

! Uma utilização dos vidros elétricos sem atenção ou sem supervisão, pode causar ferimentos ou lesões. Abrir ou fechar os vidros elétricos somente quando não houver ninguém em sua área de funcionamento.

Neutralização dos elevadores dos vidros traseiros

Para segurança das crianças pressionar o comando **5** para neutralizar o funcionamento dos vidros traseiros em qualquer que seja a sua posição.

Os comandos internos das portas traseiras são desativados.

Com o botão apertado e a luz indicadora acesa, os comandos estão neutralizados. Com o botão solto e o indicador apagado, os comandos estão ativados.

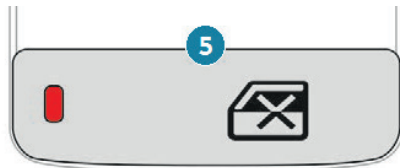

Reinicialização dos elevadores dos vidros

Ao ligar a bateria depois de ter sido desligada, deverá reinicializar a função antiesmagamento. A função antiesmagamento será ativada após as seguintes operações:

- descer completamente o vidro, voltar a subi-lo, ele subirá por etapas de alguns centímetros a cada pressão; refazer a operação até fechar completamente o vidro,
- continuar a manter a pressão no comando durante pelo menos um segundo depois de ter atingido a posição de vidro fechado.

I Ao abandonar o veículo, mesmo que por um curto espaço de tempo, retire sempre a chave da ignição. Em caso de esmagamento durante a manipulação dos vidros, inverta o movimento do vidro. Para tal, inverta a posição do comando correspondente. Quando o condutor aciona os comandos dos elevadores dos vidros dos passageiros, deverá assegurar-se de que nenhum passageiro impeça o fechamento correto dos vidros. O condutor deve zelar pela utilização correta dos elevadores dos vidros por parte dos passageiros. Atenção as crianças durante as manobras de vidros.

Posição de condução

Adotar uma posição de condução correta contribui para o seu conforto e proteção. Permite também otimizar a visibilidade interna/externa, bem como o acesso aos comandos.

Instalar corretamente

A presença de alguns dos ajustes do banco descritos no presente capítulo depende do nível de acabamento e do país de comercialização.

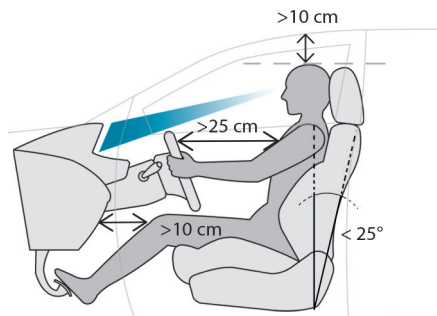

Lado do motorista

Sente-se com a bacia, as costas e os ombros apoiados no encosto do banco.

Regule a altura do banco de forma que seus olhos estejam na altura do meio do para-brisas.

Sua cabeça deve estar a uma distância mínima de 10 cm do teto.

Regule a posição longitudinal do banco para poder pressionar totalmente os pedais e manter as pernas ligeiramente flexionadas.

A distância entre os seus joelhos e o painel de bordo deverá ser de, no mínimo, 10 cm, para facilitar o acesso aos comandos do painel.

Regule a inclinação do banco para a posição mais vertical possível. A inclinação nunca deve exceder 25°.

Regule o encosto de cabeça de forma que o limite superior dele fique na altura da parte superior da sua cabeça.

Regule o volante, garantindo uma distância mínima de 25 cm do seu peito e podendo segurá-lo com os braços ligeiramente flexionados. O volante não deve encobrir o painel.

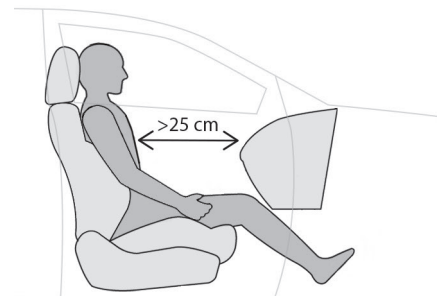

Lado do passageiro

Sente-se com a bacia, as costas e os ombros apoiados no encosto do banco.

Regule a posição longitudinal do banco, ajustando uma distância mínima de 25 cm para o painel de bordo.

Regule o encosto de cabeça de forma que o limite superior dele fique na altura da parte superior da sua cabeça.



Por motivos de segurança, a regulagem dos bancos deve ser feita obrigatoriamente com o veículo parado.

Posição correta de condução PEUGEOT i-Cockpit

Antes de colocar o veículo em movimento e para tirar proveito da ergonomia do PEUGEOT i-Cockpit, regule pela ordem que se segue:

- altura do encosto de cabeça,
- a inclinação das costas do banco,
- a distância e a altura do assento,
- a altura e a profundidade do volante,
- os retrovisores externos e interno.

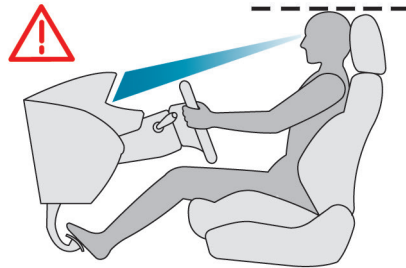

! Depois de realizar estas regulagens, verifique se o painel de instrumentos pode ser corretamente visualizado a partir do seu posto de condução.

Encosto de cabeça

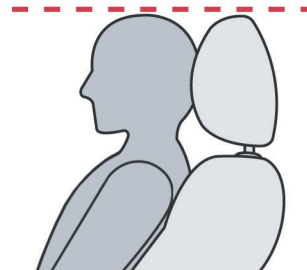
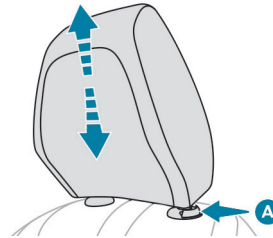

- ☞ Para subir, puxe-o para cima.
- ☞ Para retirar, pressione o pino **A** e puxe-o para cima.
- ☞ Para o voltar a colocar no lugar, coloque as hastes do encosto de cabeça nos orifícios encaixando bem no eixo das costas do banco.
- ☞ Para descer, pressione simultaneamente o pino **A** e o encosto de cabeça.

! O encosto de cabeça está equipado com uma estrutura que possui um entalhe que impede a descida do mesmo; trata-se de um dispositivo de segurança em caso de colisão.

A regulagem é correta quando o bordo superior do encosto de cabeça se encontra ao nível da parte de cima da cabeça do ocupante do banco.

Nunca conduza com os encostos de cabeça retirados; estes devem estar colocados e corretamente regulados.

! Antes de proceder a uma manobra de recuo do banco, verifique que nenhum objeto ou pessoa impede o curso do banco para trás, para evitar riscos de entalamento ou de bloqueio do banco associados à presença de objetos situados na superfície inferior, por trás do banco, ou de passageiros traseiros. Em caso de bloqueio, interrompa imediatamente a manobra.

Bancos dianteiros

Padrão

Regulagem

Longitudinal

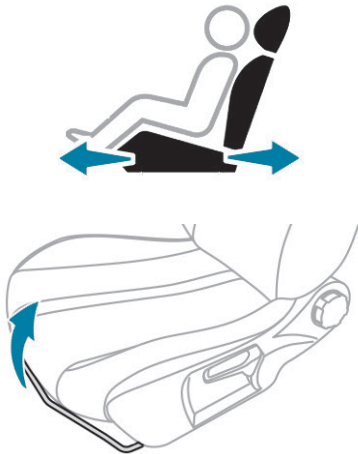

- ☞ Eleve o comando e faça deslizar o banco para a frente ou para trás.

Costas do banco

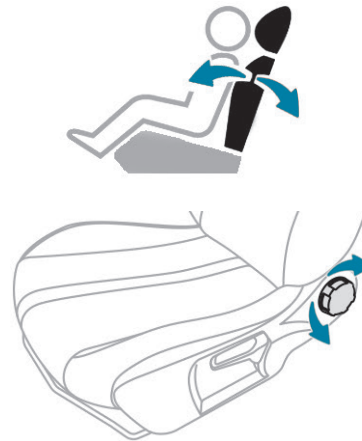

- ☞ Gire o botão para regular a inclinação do encosto.

Altura

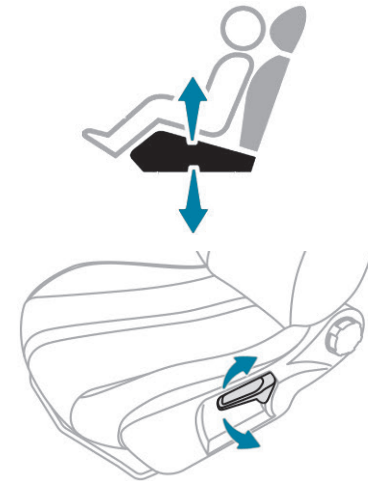

- ☞ Puxe o comando para cima para subir ou empurre-o para baixo para descer, quantas vezes for necessário até obter a posição pretendida.

Banco traseiro monobloco*

Banco com assento fixo e costas do banco monobloco rebatível, para aumentar o espaço de carga do porta-malas.

Rebatimento das costas do banco

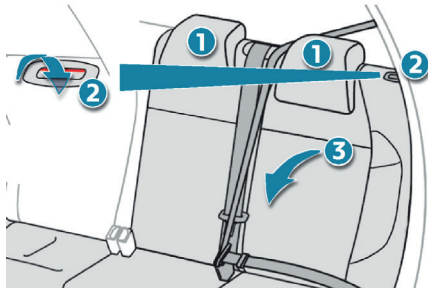

- ☞ Avance os bancos dianteiros se necessário,
- ☞ Coloque os encostos de cabeça **1** na posição inferior,
- ☞ Pressione os comandos **2** para desbloquear as costas do banco **3**.
- ☞ Incline as costas do banco **3** sobre o assento.

! O assento do banco traseiro **NÃO** é rebatível. Para aumentar o espaço de carga bascule somente o encosto do banco traseiro.

Recolocar as costas do banco na posição inicial

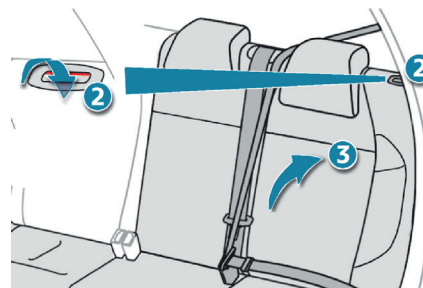

- ☞ Levante as costas do banco **3** e bloqueie-as,
- ☞ Volte a colocar os cintos de segurança sobre o lado das costas do banco.

! Durante a colocação das costas do banco na posição inicial, verifique que os cintos de segurança não estão entalados e que o indicador vermelho (situado nos comandos **2**) já não está visível.

! Durante o rebatimento, o cinto central não deve estar afivelado, mas colocado no plano longitudinal, das costas do banco.

Encostos de cabeça traseiros

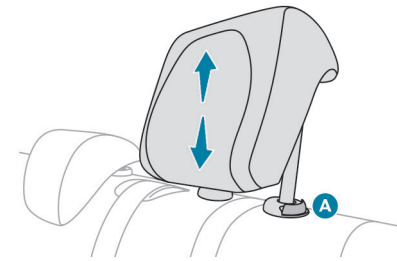

Possuem apenas uma posição de utilização (superior) e uma posição de arrumação (inferior).

Podem também ser desmontados.

Para retirar um encosto de cabeça:

- ☞ puxe o encosto de cabeça para cima até ao batente,
- ☞ em seguida, pressione o pino **A**.

! Nunca coloque o veículo em movimento com os encostos de cabeça desmontados; estes devem encontrar-se nos seus devidos lugares e corretamente ajustados.

3

* Conforme versão ou país

Ajuste do volante

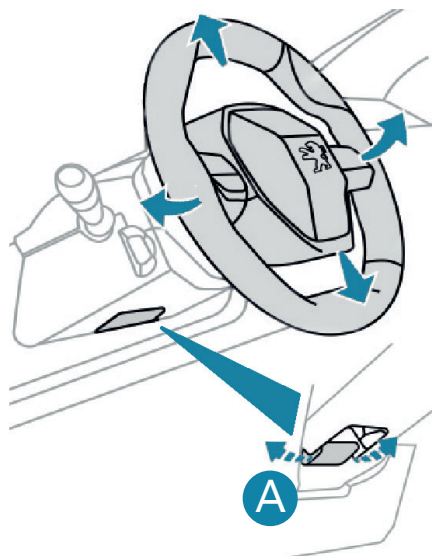

- ☞ Com o veículo parado, puxe o comando **A** para destravar o volante.
- ☞ Ajuste a altura e a profundidade para adaptar a sua posição de condução.
- ☞ Empurre o comando para a posição inicial travar o volante.

! Como medida de segurança, estas manobras devem ser imperativamente efetuadas com o veículo parado.

Apoio de braços dianteiro*

Regulagem da altura

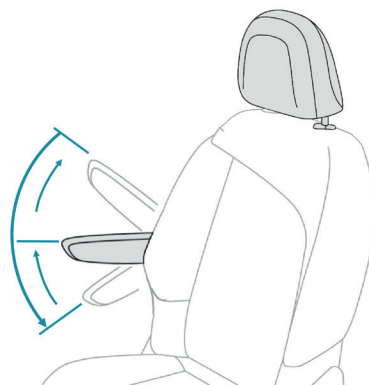

- ☞ Abaixue totalmente o apoio de braços.
- ☞ Levante-o e coloque-o na posição pretendida (baixa, intermediária ou alta).
- ☞ Quando na posição mais alta, levante-o para o desbloquear e voltar a colocar na posição baixa.

Retrovisores

Retrovisores externos

Equipados cada um com um espelho regulável que permite a visualização da zona traseira lateral necessária para as situações de ultrapassagem ou de estacionamento. Os retrovisores podem ser rebatidos para estacionar em passagens estreitas.

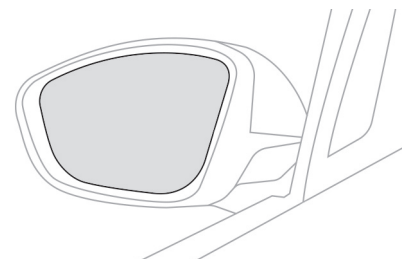

! Os objetos observados estão na realidade mais perto do que parecem. Tenha esse fato em conta para avaliar corretamente a distância relativamente aos veículos que se encontram atrás.

i Em caso de necessidade, é possível rebater manualmente os espelhos retrovisores.

* Conforme versão ou país

Regulagem manual*

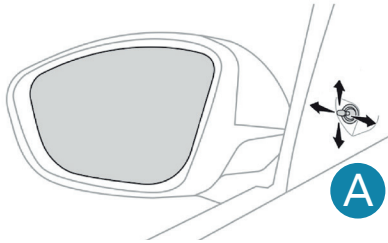

- ☞ Desloque a alavanca de regulagem em qualquer uma das quatro direções para posicionar o espelho.

Regulagem elétrica*

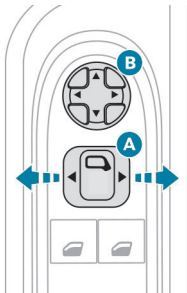

Regulagem

- ☞ Coloque o comando **A** para a direita ou para a esquerda para selecionar o retrovisor correspondente.
- ☞ Desloque o comando **B** nas quatro direções para efetuar a regulagem.
- ☞ Desloque o comando **A** para a posição central .

Retrovisor interno

Espelho regulável que permite visualizar a zona traseira central.

Engloba um dispositivo antiofuscamento que escurece o espelho, para diminuir a perturbação do condutor no caso de feixes de luz dos veículos que seguem atrás, do sol, etc..

Modelo dia/noite manual

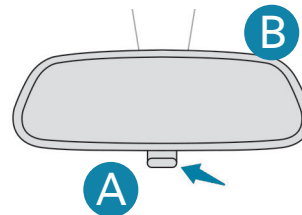

Regulagem

- ☞ Regule o retrovisor **B** para uma orientação do espelho na posição «dia».

Posição dia/noite

- ☞ Puxe a alavanca **A** para passar para a posição antiofuscamento «noite».
- ☞ Empurre a alavanca **A** para passar para a posição normal «dia».

! Por medida de segurança, os retrovisores deverão ser regulados para reduzir “os pontos cegos”.

3

* Conforme versão ou país

Ventilação

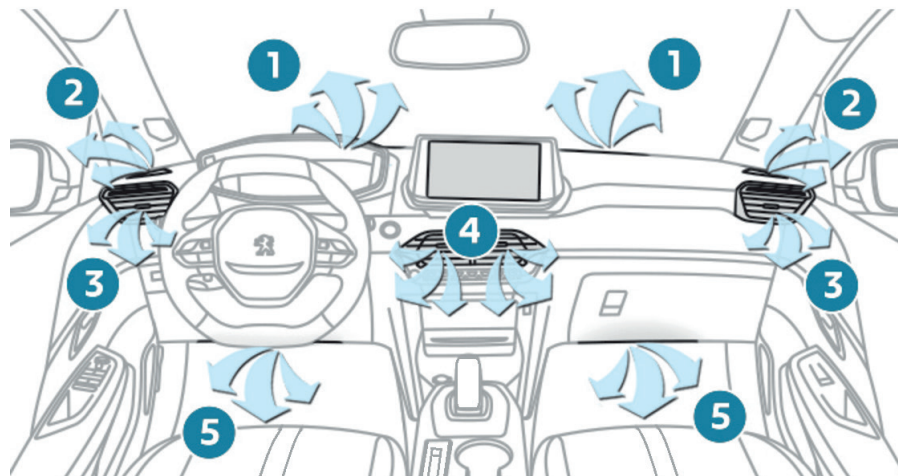

Painel de comando



Este sistema é controlado pelo menu “Climatização” na tela táctil.

Os comandos de desembaçamento do para-brisas e do vidro traseiro estão situados abaixo da tela táctil.

Tratamento do ar

O ar ao entrar segue diferentes vias em função dos comandos seleccionados pelo condutor:

- chegada direta no habitáculo (entrada de ar),
- passagem num circuito de aquecimento (aquecimento),
- passagem num circuito de refrigeração (ar condicionado).

Difusão do ar

1. Saídas de ventilação de desembaçamento do para-brisas.
2. Saídas de ventilação de desembaçamento dos vidros laterais dianteiros.
3. Saídas de ventilação laterais orientáveis.
4. Saídas de ventilação centrais orientáveis.
5. Saídas de ar para os pés dos passageiros dianteiros.

Entrada de ar

O ar que circula no habitáculo é filtrado e é proveniente do exterior, através da grelha situada na base externa do para-brisas.

Conselhos para a ventilação e o ar condicionado



Para que estes sistemas sejam plenamente eficazes, respeite as regras de utilização e de manutenção seguintes:

- ☞ Para obter uma distribuição de ar homogênea, procure não obstruir as grelhas de entrada de ar exterior situadas na base do para-brisas, os insufladores, as saídas de ventilação e as saídas de ar, bem como a extração do ar situado na mala.
- ☞ Não cubra o sensor de raios solares, situado no painel de bordo; este serve para a regularização do sistema de ar condicionado automático.
- ☞ Coloque em funcionamento o sistema de ar condicionado pelo menos 5 a 10 minutos, uma a duas vezes por mês para o manter em perfeitas condições de funcionamento.
- ☞ Procure manter em bom estado o filtro do habitáculo e mande substituir periodicamente os elementos filtrantes. (Consulte o capítulo "Verificações").
Recomendamos que opte por um filtro de habitáculo combinado. Graças ao seu aditivo ativo específico, contribui para a purificação do ar respirado pelos ocupantes e para a limpeza do habitáculo (redução dos sintomas alérgicos, dos maus odores, etc..).
- ☞ Para assegurar o bom funcionamento do sistema de ar condicionado, recomendamos que solicite a sua verificação de acordo com as preconizações do guia de manutenção.
- ☞ Se o sistema não produzir frio, desative-o e consulte a rede PEUGEOT.

Em caso de reboque com carga máxima numa forte inclinação, com temperaturas elevadas, o corte do ar condicionado permite recuperar potência do motor, melhorando, assim, a capacidade de reboque.

Para evitar que os vidros fiquem embaçados e a deterioração da qualidade do ar:

- não conduza durante demasiado tempo com a ventilação desligada,
- não mantenha a recirculação do ar durante um período prolongado.



Se após uma parada prolongada ao sol, a temperatura interior permanecer muito elevada, não hesite em ventilar o habitáculo durante alguns instantes. Coloque o comando do fluxo de ar num nível suficiente para assegurar uma renovação de ar ideal no habitáculo. O sistema de ar condicionado não contém cloro e não representa perigo para a camada de ozônio.



A condensação criada pelo ar condicionado provoca, quando parado, um escorrimento de água normal sob o veículo.

Ar-condicionado manual monozona*

Este sistema de ar-condicionado funciona somente com o motor em funcionamento. A ativação do ar-condicionado, a temperatura, a saída e a distribuição de ar na cabine são regulados manualmente.

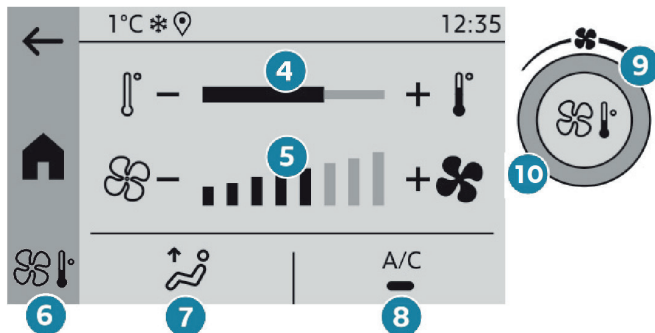

Pressione a tecla 10 existente na fachada do sistema de áudio ou no menu **Climatização** na tela táctil para visualizar a página de comandos do sistema.

1. Reciclagem do ar ambiente
2. Ar-condicionado máximo.
3. Desembaçamento do parabrisas.
4. Regulagem da temperatura.
5. Regulagem do fluxo de ar.
6. Este botão permite a escolha pelo usuário se o botão rotativo da direita deve ajustar a temperatura ou o fluxo de ar.
7. Regulagem da distribuição de ar.
8. Ligar/ Desligar o ar-condicionado.
9. Botão rotativo para regulagem do fluxo de ar ou regulagem da temperatura
10. Tecla acesso menu climatização..

* Conforme versão ou país

Funcionamento do sistema de ar-condicionado

O ar-condicionado foi concebido para funcionar eficazmente em todas as estações, com os vidros fechados.

Permite a você:

- diminuir a temperatura no verão,
- aumentar a eficácia do desembaçamento, acima dos 3°C, no inverno.

O Menu do sistema de climatização é acessível a partir do Menu Principal ou através do botão de acesso rápido no visor.

Ligar

☞ Pressione na tela esta tecla; o respectivo indicador luminoso acende.

A/C

i O ar-condicionado não funciona quando a regulagem da saída de ar está neutralizada.

Desligar

☞ Pressione novamente na tela esta tecla; o respectivo indicador luminoso apaga.

A/C

Desligar o sistema de ar-condicionado pode gerar inconvenientes como umidade, e embaçamento dos vidros.

Ajuste da divisão do ar

É possível ajustar a distribuição de ar na cabine com estas três posições utilizando o botão 7.



Para-brisas e vidros laterais.



Ventiladores centrais e laterais.



Pés dos ocupantes.

Cada pressão na tecla seleciona a função. O indicador exibe a direção do ar selecionado.

Ar-condicionado máximo

Esta função permite obter ar refrigerado com mais velocidade na cabine.

O sistema regula automaticamente a temperatura de referência no nível mais baixo, a difusão do ar para os ventiladores centrais e laterais, a saída de ar no máximo e ativa a renovação do ar ambiente.

☞ Pressione esta tecla para ativar a função; o respectivo indicador luminoso acende.

☞ Pressione novamente esta tecla para desativar a função e retornar às definições anteriores; o respectivo indicador luminoso apaga.

Ajuste do fluxo de ar



No Menu do sistema de climatização pressione o ícone hélice para aumentar ou diminuir o fluxo de ar. O controle do fluxo de saída do ar pode também ser regulado ao girar o botão rotativo 9.

Ao reduzir a saída para o mínimo, a ventilação será interrompida.

! Evite conduzir o veículo durante muito tempo com a ventilação desligada — risco de embaçamento e degradação da qualidade do ar!

Regulagem da temperatura



No Menu do sistema de climatização pressione o ícone termômetro para aumentar ou diminuir temperatura de ar de acordo com a sua preferência. Estão disponíveis 20 níveis de temperatura.



Pressionando o botão 6 é possível selecionar o ajuste do fluxo de ar ou a regulagem da temperatura, e depois girando o botão 9. A opção selecionada fica marcada com uma faixa mais clara na tela tátil.

Reciclagem do ar ambiente

A entrada de ar exterior permite evitar o embaçamento do para-brisas e dos vidros laterais.

A reciclagem do ar ambiente permite isolar a cabine de odores ou gases externos.

Esta função permite atingir a temperatura desejada na cabine mais rapidamente.



☞ Pressione este botão para ativar a função; o respectivo indicador luminoso acende.

☞ Pressione novamente este botão para desativar a função; o respectivo indicador luminoso acende.

! Evite usar a renovação de ar ambiente por muito tempo — risco de condensação e degradação da qualidade do ar!

Ar-condicionado manual digital monozona*

Este sistema de ar-condicionado funciona com o motor em funcionamento, mas é possível acessar a ventilação e os respectivos comandos com a ignição ligada.

A ativação do ar-condicionado, a temperatura, a saída e a distribuição de ar na cabine são regulados manualmente.

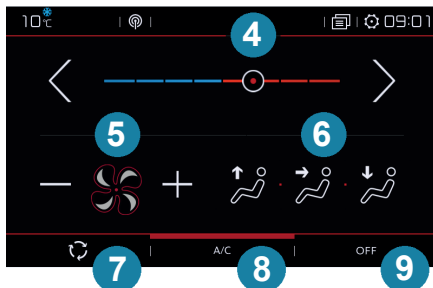

1. Menu Climatização.
2. Ar-condicionado máximo.
3. Desembaçamento do parabrisas.
4. Regulagem da temperatura.
5. Regulagem do fluxo de ar.
6. Regulagem da distribuição de ar.
7. Reciclagem do ar ambiente.
8. Ligar/ Desligar o ar-condicionado.
9. Parada do sistema.



Pressione a tecla **1** ou o menu **Climatização** na tela tátil para visualizar a página de comandos do sistema.

Ligar/ Desligar o ar-condicionado

O ar-condicionado foi concebido para funcionar eficazmente em todas as estações, com os vidros fechados.

Permite a você:

- diminuir a temperatura no verão,
- aumentar a eficácia do desembaçamento, acima dos 3°C, no inverno.

Funcionamento

A/C Pressione nesta tecla; o respectivo indicador luminoso acende.

i O ar-condicionado não funciona quando a regulagem da saída de ar está neutralizada.

Parada

A/C Pressione novamente nesta tecla; o respectivo indicador luminoso apaga.

A parada do ar-condicionado pode gerar inconvenientes (umidade, embaçamento).

Regulagem da temperatura

Pressione uma destas teclas ou desloque o cursor do azul (frio) para vermelho (quente) para modular a temperatura de acordo com a sua preferência.

* Conforme versão ou país

Ajuste da divisão do ar

É possível ajustar a distribuição de ar na cabine com estas três posições.



Para-brisas e vidros laterais.



Ventiladores centrais e laterais.



Pés dos ocupantes.

Cada pressão na tecla seleciona a função. O indicador acende quando a tecla é ativada.

Ajuste da saída de ar



☞ Pressione uma destas teclas 5 para aumentar ou diminuir o fluxo de ar da ventilação.

O símbolo da saída de ar (hélice) é preenchido progressivamente, de acordo com quantidade de ar solicitada.

Ao reduzir a saída para o mínimo, a ventilação será interrompida.

A mensagem "OFF" é apresentada junto à hélice.

! Evite conduzir durante muito tempo com a ventilação desligada — risco de embaçamento e degradação da qualidade do ar!

Ar-condicionado máximo

Esta função permite obter ar refrigerado com mais velocidade na cabine.

O sistema regula automaticamente a temperatura de referência no nível mais baixo, a difusão do ar para os ventiladores centrais e laterais, a saída de ar no máximo e ativa a renovação do ar ambiente.

A/C MAX ☞ Pressione esta tecla para ativar a função; o respectivo indicador luminoso acende.

☞ Pressione novamente esta tecla para desativar a função e retornar às definições anteriores; o respectivo indicador luminoso apaga.

Reciclagem do ar ambiente

A entrada de ar exterior permite evitar o embaçamento do para-brisas e dos vidros laterais.

A renovação do ar ambiente permite isolar a cabine de odores ou gases externos.

Esta função permite atingir a temperatura desejada na cabine mais rapidamente.



☞ Pressione este botão para ativar a função; o respectivo indicador luminoso acende.
☞ Pressione novamente este botão para desativar a função; o respectivo indicador luminoso acende.

! Evite usar a renovação de ar ambiente por muito tempo — risco de condensação e degradação da qualidade do ar!

Climatizador automático digital monozona*

Este sistema de ar-condicionado funciona com o motor em funcionamento, mas é possível acessar a ventilação e os respectivos comandos com a ignição ligada.

A ativação do ar-condicionado, a temperatura, a saída e a distribuição de ar na cabine são regulados de forma automática.

 Pressione a tecla **1** ou o menu **Climatização** na tela tátil para visualizar a página de comandos do sistema.



1. Menu Climatização.
2. Ar-condicionado máximo.
3. Desembaçamento do parabrisas.
4. Regulagem da temperatura.
5. Regulagem do fluxo de ar.
6. Regulagem da distribuição de ar.
7. Seleção do tipo de Programa automático .
8. Reciclagem do ar ambiente.
9. Ligar/ Desligar o ar-condicionado.
10. Programa automático de conforto.
11. Parada do sistema.

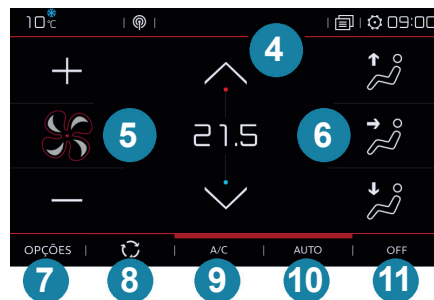

Regulagem da temperatura

 Pressione uma destas teclas para aumentar ou diminuir o valor de temperatura.

A temperatura apresentada corresponde a um nível de conforto e não a uma temperatura precisa.

Uma regulagem em torno do valor 21 permite obter um ótimo conforto. Em função das suas preferências, o habitual é selecionar um valor entre 18 e 24.

Ventilação com ignição ligada

Ao ligar a ignição, é possível se beneficiar do sistema de ventilação para regular a saída de ar e da divisão do ar na cabine.

Esta função fica disponível por alguns minutos depois de desligar a ignição, de acordo com o estado de carga da bateria do veículo.

Além disso, é possível aproveitar o calor residual do motor para aquecer a cabine com a ajuda das teclas de regulagem da temperatura. Esta função não ativa o funcionamento do ar-condicionado.

* Conforme versão ou país

Programa automático de conforto

AUTO ☞ Pressione esta tecla para ativar ou desativar o modo automático do sistema de ar-condicionado.

Quando a luz indicadora da tecla estiver acesa, o sistema de ar-condicionado funcionará de forma automática: de acordo com o nível de conforto selecionado, o sistema gerenciará, de forma ideal, a temperatura, a saída e a distribuição de ar no interior do veículo.

É possível ajustar a intensidade do programa automático de conforto selecionando uma das definições propostas na página seguinte, acessível na tecla "**OPÇÕES**".

Para modificar a definição ativa, apresentada pelo acendimento do indicador correspondente, pressione sucessivamente a tecla **OPÇÕES** até exibir o modo pretendido:



"**Suave**": privilegia uma suavidade ideal e o silêncio no funcionamento, limitando a saída de ar.



"**Normal**": oferece o melhor equilíbrio entre o conforto térmico e o silêncio de funcionamento (regulagem pré-definida).



"**Rápido**": privilegia uma difusão de ar dinâmica e eficaz.

Privilégio os modos "**Normal**" e "**Rápido**" para garantir o conforto dos passageiros nos bancos traseiros.

A definição só é associada ao modo automático. No entanto, em caso de desativação do modo **AUTO**, o indicador da última definição selecionada permanece aceso.

A modificação da definição não ativa novamente o modo **AUTO** se este se encontrar desativado.

Reciclagem do ar ambiente

A entrada de ar exterior permite evitar o embaçamento do para-brisas e dos vidros laterais.

A renovação do ar ambiente permite isolar a cabine de odores ou gases externos.

Esta função permite atingir a temperatura desejada na cabine mais rapidamente.



☞ Pressione este botão para ativar a função; o respectivo indicador luminoso acende.

☞ Pressione novamente este botão para desativar a função; o respectivo indicador luminoso acende.



Evite usar a renovação de ar ambiente por muito tempo — risco de condensação e degradação da qualidade do ar!

Ajustes manuais

É possível regular manualmente uma ou várias destas funções, mantendo as outras funções gerenciadas pelo sistema:

- saída de ar,
- distribuição de ar.

Ao alterar uma regulagem, o indicador da tecla "AUTO" apaga.

 Pressione novamente esta tecla para reativar o programa automático de conforto.

AUTO

Ajuste da saída de ar

 Pressione uma destas teclas para aumentar ou diminuir o fluxo de ar da ventilação.

O símbolo da saída de ar (hélice) é preenchido progressivamente, de acordo com quantidade de ar solicitada.

Ao reduzir a saída para o mínimo, a ventilação será interrompida.

A mensagem "OFF" é apresentada junto à hélice.

 Evite conduzir durante muito tempo com a ventilação desligada — risco de embaçamento e degradação da qualidade do ar!

Ajuste da divisão do ar

É possível ajustar a distribuição de ar na cabine com estas três teclas.

 Para-brisas e vidros laterais.

 Ventiladores centrais e laterais.

 Pés dos ocupantes.

Cada pressionamento em uma tecla ativa ou desativa a função. O indicador acende quando a tecla é ativada. Para uma difusão homogênea no interior da cabine, as três teclas podem ser ativadas simultaneamente.

Em modo **AUTO**, os indicadores destas três teclas apagam.

 Com o tempo e o motor frios, para limitar a difusão de ar frio no interior do veículo, a saída de ar evolui progressivamente até o valor de conforto ser atingido. Ao entrar no veículo, se a temperatura interior estiver muito inferior ou superior ao valor de conforto solicitado, não é necessário modificar o valor apresentado para atingir mais rapidamente o conforto pretendido. O sistema compensa automaticamente, e o mais rapidamente possível, a diferença de temperatura.

Ar-condicionado máximo

Esta função permite obter ar refrigerado com mais velocidade na cabine.

O sistema regula automaticamente a temperatura de referência no nível mais baixo, a difusão do ar para os ventiladores centrais e laterais, a saída de ar no máximo e ativa a renovação do ar ambiente.

☞ Pressione esta tecla para ativar a função; o respectivo indicador luminoso acende.

☞ Pressione novamente esta tecla para desativar a função e retornar às definições anteriores; o respectivo indicador luminoso apaga.

Ligar/ Desligar o ar-condicionado

O ar-condicionado foi concebido para funcionar eficazmente em todas as estações, com os vidros fechados.

Permite a você:

- diminuir a temperatura no verão,
- aumentar a eficácia do desembaçamento, acima dos 3°C, no inverno.

Funcionamento

A/C ☞ Pressione nesta tecla; o respectivo indicador luminoso acende.

i O ar-condicionado não funciona quando a regulagem da saída de ar está neutralizada.

Parada

A/C ☞ Pressione novamente nesta tecla; o respectivo indicador luminoso apaga.

A parada do ar-condicionado pode gerar inconvenientes (umidade, embaçamento).

Parada do sistema

OFF ☞ Pressione esta tecla; o respectivo indicador luminoso acende e todos os outros indicadores luminosos do sistema apagam.

Esta ação neutraliza todas as funções do sistema de ar-condicionado.

O conforto térmico deixa de ser gerenciado. Continua a ser perceptível um fluxo de ar devido ao deslocamento do veículo.

! Evite circular muito tempo com o sistema neutralizado — risco de embaçamento e degradação da qualidade do ar! Pressionar qualquer uma das teclas novamente para reativar o sistema com os valores anteriores à neutralização.

Desembaçamento dianteiro

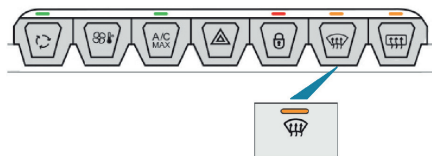

Ligar



☞ Pressione esta tecla para desembaçar mais rapidamente o para-brisas e os vidros laterais; o seu indicador acende.

O sistema gerencia automaticamente o ar-condicionado (de acordo com a versão), a saída de ar, a entrada de ar e distribui a ventilação de forma ideal para o para-brisas e os vidros laterais.

Desligar



☞ Para o interromper, pressione novamente esta tecla; o indicador apagará.

O sistema permite a modificação manual da saída de ar sem provocar a desativação automática do programa automático de visibilidade.

Desembaçamento do vidro traseiro

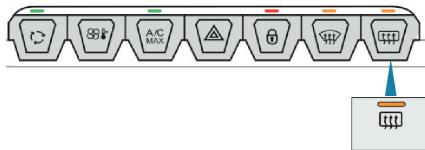

Ligar



☞ Pressione esta tecla para desembaçar o vidro traseiro.

A luz indicadora associada a esta tecla acende.

Desligar

O desembaçamento desliga-se automaticamente para evitar um consumo excessivo de corrente.



☞ É possível interromper a função de desembaçamento antes da desativação automática pressionando novamente a tecla.

A luz indicadora associada a esta tecla se apaga.



Desligue o desembaçamento do vidro traseiro quando considerar necessário, uma vez que um consumo mais reduzido de corrente permite uma diminuição do consumo de combustível.



O desembaçamento do vidro traseiro só pode funcionar com o motor ligado.

Luzes de teto*

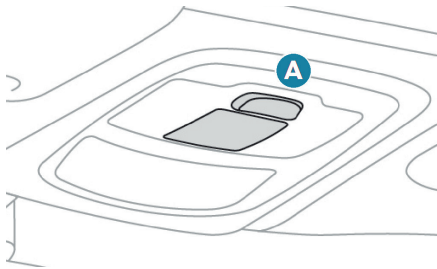

Luz de teto dianteira



Nesta posição, a luz de teto acende-se progressivamente:

- ao destravar o veículo,
- ao retirar a chave da ignição,
- ao abrir uma porta,
- ao ativar o botão de travamento do controle remoto, de modo a localizar o seu veículo.

Apaga-se progressivamente:

- ao travar o veículo,
- ao ligar a ignição,
- 30 segundos após o fechamento da última porta.



Permanentemente apagadas.



Permanentemente acesas.

Com o modo “iluminação permanente”, o tempo de iluminação varia conforme a situação:

- ao desligar a ignição, cerca de dez minutos,
- em modo de economia de energia, cerca de trinta segundos,
- com o motor em funcionamento, sem limite.



Tenha atenção para não colocar nada em contato com as luzes de teto.

Iluminação do porta-malas*

Liga-se automaticamente quando se abre a tampa do porta-malas.

Existem diferentes períodos de iluminação:

- com a ignição desligada, cerca de dez minutos,
- em modo de economia de energia, cerca de trinta segundos,
- com o motor em funcionamento, sem limite.

3

* Conforme versão ou país

Conforto interior*

1. Alças de segurança.
2. Para-sol.
3. Porta-luvas.
4. Compartimentos de arrumação nas portas.
5. Compartimento de arrumação ou compartimento de arrumação com tampa ou carregador para smartphone sem fios com tampa (dependendo da versão).
Pressione a parte central superior da tampa para abri-la.
6. Compartimento de arrumação aberto.
7. Suporte para dois copos.

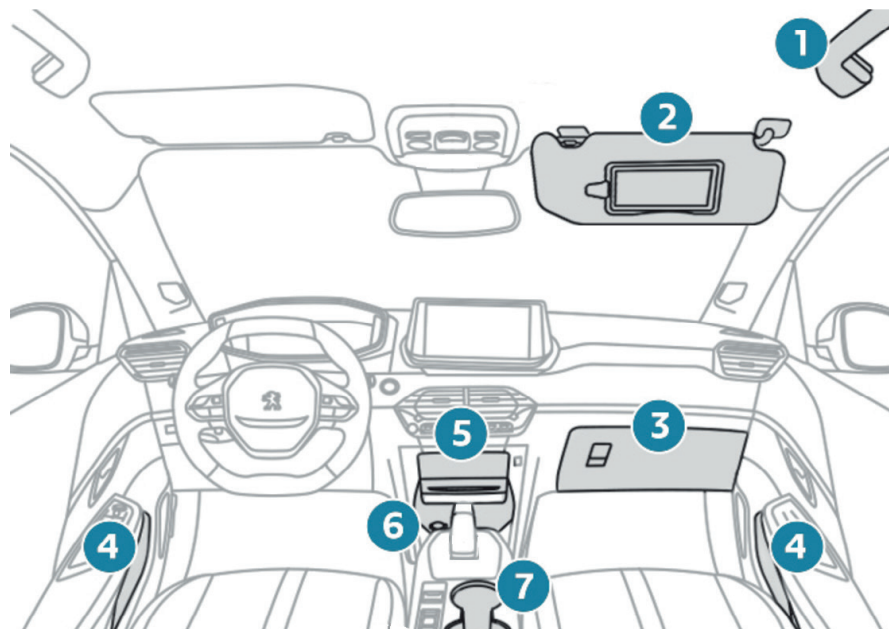

* Conforme versão ou país

Alças de segurança

As alças de segurança podem ser utilizadas para auxiliar os passageiros a entrar ou a sair do veículo. Podem também ser utilizadas como apoio em vias acidentadas.

Para-sol

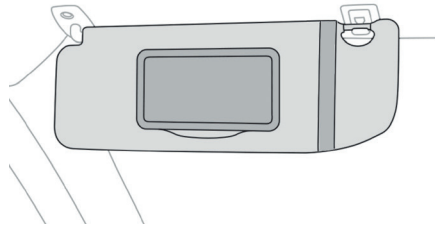

O para-sol do lado do condutor possui um espelho de cortesia com tampa de ocultação e um porta-mapas (ou porta-cartões).

Porta-luvas

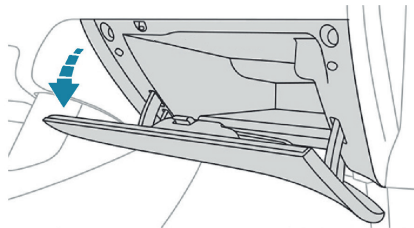

Permite acomodar uma garrafa de água, a documentação de bordo do veículo etc.

☞ Para abrir o porta-luvas, levante o puxador e acompanhe a tampa até à sua posição na posição aberta.

! Nunca conduza com o porta-luvas aberto quando o banco dianteiro estiver ocupado por um passageiro, pois a tampa pode provocar ferimentos em caso de desaceleração repentina!

Tomada de 12V*



☞ Para ligar um acessório de 12 V (potência máxima: 120 W), eleve a tampa e ligue um adaptador adequado.

! Respeite a potência máxima da tomada (caso contrário poderá danificar o dispositivo móvel).

* Conforme versão ou país

! A ligação de um dispositivo elétrico não homologado pela PEUGEOT, como um carregador USB, pode afetar o funcionamento dos sistemas elétricos do veículo, causando falhas como má recepção telefônica ou interferências nas telas.

Tomada USB

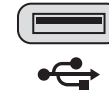

Esta tomada USB encontra-se no painel frontal do sistema de áudio. Permite ligar um equipamento portátil, como um iPod® ou um pen drive USB.

A tomada USB permite, também, ligar um smartphone em ligação Android Auto™ ou CarPlay® para beneficiar de alguns aplicativos do smartphone na tela sensível ao toque (conforme a versão).

Lê arquivos de áudio que são transmitidos para o sistema áudio, para serem ouvidos através dos altofalantes do veículo. Pode gerenciar estes arquivos através dos comandos no volante ou da fachada do rádio e visualizá-los na tela multifunções. Durante a sua utilização, o equipamento portátil pode carregar automaticamente.

Tomada USB de carga



Esta tomada USB encontra-se no console central (conforme versão) e permite carregar um equipamento portátil, como um telefone celular, iPod, tablet, etc..

Permite um carregamento mais rápido (corrente máxima de 3A).

Carregador sem fios*

Este sistema permite recarregar sem fio os aparelhos portáteis, como smartphones, utilizando o princípio da indução magnética, de acordo com o padrão Qi 1.1.

O aparelho recarregado deve ser originalmente compatível com o padrão Qi ou com a ajuda de um estojo ou capa compatível.

A zona de carregamento é indicada com o símbolo Qi.

Funcionamento

O carregamento funciona com o motor ligado.

O carregamento é gerenciado pelo smartphone.



Nas versões com acesso e partida mãos livres, o funcionamento do carregador pode ser interrompido momentaneamente pela abertura de uma porta ou ao desligar a ignição.

! O sistema não foi desenvolvido para carregar vários aparelhos ao mesmo tempo.

Carregamento

- ☞ Abra a tampa de acesso à área de carga.
- ☞ Com a área de carga desobstruída, coloque um dispositivo na parte central.
- ☞ Coloque o aparelho no centro da zona de carregamento.
- ☞ O carregamento da bateria inicia imediatamente.

Se o dispositivo não começara carregar, retire o aparelho e volte a posicioná-lo no centro da zona de carregamento.

ou
 retire o aparelho e faça uma nova tentativa em 15 minutos.

Se o problema persistir, solicite a verificação do sistema à rede PEUGEOT.

i Verifique se o dispositivo é compatível com o sistema de carregamento sem fios, a luz indicadora acende verde e apaga em seguida.



! Não deixe objetos metálicos (moedas, chaves, controle remoto do veículo) na zona de carregamento durante o carregamento do aparelho — risco de superaquecimento ou interrupção do carregamento!

* Conforme versão ou país

Tapetes*

Dispositivo removível de proteção do carpete.

Montagem inicial

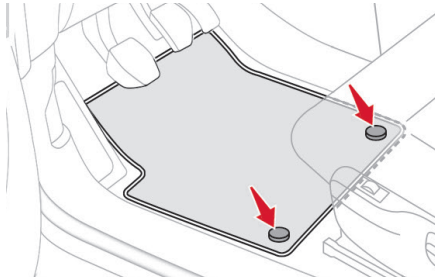

Durante a sua primeira montagem, do lado do condutor, utilize exclusivamente as fixações fornecidas na embalagem.

Os outros tapetes são simplesmente colocados sobre o carpete.

Desmontagem

Para desmontar do lado do condutor:

- ☞ recue o banco ao máximo,
- ☞ libere as fixações,
- ☞ retire o tapete.

Montagem

Para o montar novamente do lado do condutor:

- ☞ posicione corretamente o tapete,
- ☞ coloque novamente as fixações, pressionando-as,
- ☞ verifique a fixação correta do tapete.



Para evitar qualquer risco de bloqueio dos pedais:

- utilize apenas tapetes adaptados as fixações já presentes no veículo; a sua fixação é obrigatória,
- nunca sobreponha vários tapetes.

A utilização de tapetes não homologados pela PEUGEOT pode impedir o acesso aos pedais e prejudicar o funcionamento do regulador/limitador de velocidade.

Os tapetes homologados têm duas fixações situadas por baixo do banco.

* Conforme versão ou país

Teto panorâmico (Cielo)*

Dispositivo integrando uma superfície panorâmica em vidro fumê para aumentar a luminosidade e a visão no habitáculo. Equipado com uma tampa de ocultação manual para melhorar o conforto térmico.

Abertura

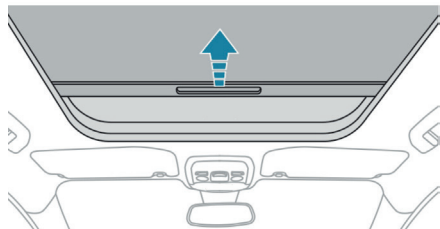

☞ Segurar a tampa pelo comando e empurrá-la para trás até a posição desejada.

Fechamento

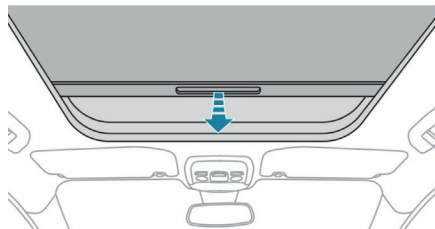

☞ Segurar a tampa pelo comando e empurre-a para a frente até a posição desejada.

Conselhos de manutenção

Para manter as propriedades do teto de vidro, limpe e lave a seco o vidro interno com um pano limpo e macio.

Para as manchas persistentes, limpe o vidro com líquido lava-vidros e depois seque com um pano limpo e macio.

i Nos dias em que a temperatura exterior estiver muito alta, recomenda-se deixar fechada a Cortina de Ocultação do Teto Panorâmico, quando o veículo estiver estacionado ao ar livre (local não coberto).

! Nunca utilize água com sabão, produtos abrasivos, gasolina, solventes ou detergentes (em especial produtos à base de amoníaco ou forte teor de álcool).

* Conforme versão ou país

Arrumações do porta-malas

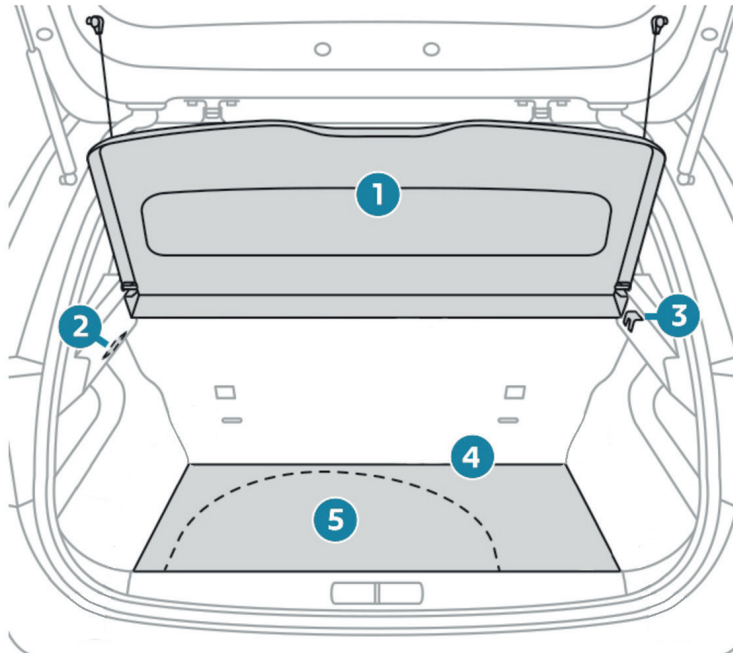

1. Bandeja traseira.
2. Iluminação da mala.
3. Gancho porta sacos.
4. Tapete da mala.
5. Roda sobressalente e caixa de ferramentas.

Bandeja traseira (1)

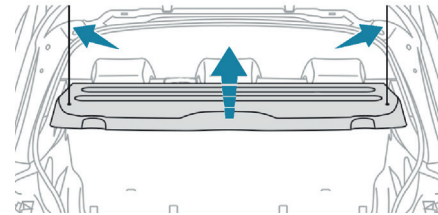

Para retirar a bandeja:

- ☞ soltar os dois cordões,
- ☞ levantar ligeiramente a bandeja e retirá-la.

Para arrumar, existem algumas possibilidades:

- em pé, por trás dos bancos dianteiros,
- em pé, por trás dos bancos traseiros (no interior do porta-malas).

Caixa de ferramentas (5)

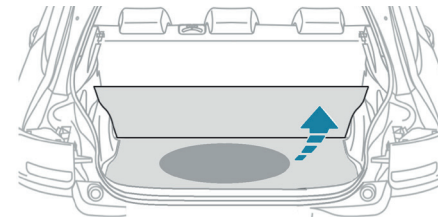

- ☞ Levante o tapete do piso do porta-malas para acessar a roda sobressalente e a caixa de ferramentas.

3

Comandos de iluminação*

Dispositivo de seleção e comando das luzes dianteiras e traseiras que garantem a iluminação do veículo.

Iluminação principal

As diferentes luzes dianteiras e traseiras do veículo foram concebidas para adaptar progressivamente a visibilidade do condutor em função das condições climáticas:

- luzes de posição, para ser visto,
- Faróis baixos para ver sem ofuscar os outros condutores,
- Faróis altos para ver bem em caso de estrada livre,

i Em condições climáticas de baixa temperatura e alta umidade ou após chuva forte ou lavagem, a superfície interna das lentes dos faróis ou das lanternas traseiras podem formar condensação (embaçar). Trata-se de um fenômeno natural relativo à diferença de temperatura e umidade interior e exterior do faról/lanterna. Esse fenômeno não é indicativo de anomalia ou mau funcionamento e não compromete o funcionamento dos dispositivos de iluminação e sinalização. A condensação desaparece em condições normais de uso do veículo.

* Conforme versão ou país

Luzes principais*

Rode o anel para alinhar o símbolo pretendido com a marca.

Modelo sem iluminação AUTO

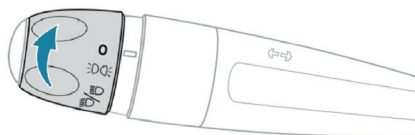

Modelo com iluminação AUTO*

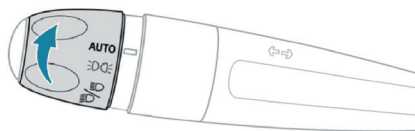

O Faróis apagados + Luzes diurnas acesas.

AUTO Acendimento automático das luzes.

☾☽ Luzes de posição (Luzes de LEDs).

☾☽/☽ Faróis baixos e altos + Luzes de LEDs.

Comutação dos faróis

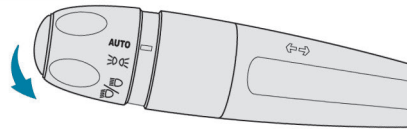

Comando de inversão das luzes: puxe-o para si para alterar o acendimento das faróis baixos/faróis altos.

Com as luzes desligadas ou com as luzes de posição, o condutor pode ligar diretamente os faróis altos ("sinal de luzes") mantendo o comando puxado.

Visualizações

A iluminação da luz indicadora correspondente no painel de instrumentos confirma a aplicação do modo de iluminação selecionado.

Luzes de neblina

! Este veículo **NÃO** possui luz de neblina dianteira nem traseira.

Iluminação de acompanhamento

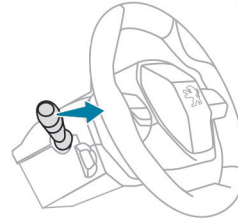

Manual

Manutenção temporária da iluminação dos faróis baixos, após desligar a ignição do veículo, que facilita a saída do condutor em caso de fraca luminosidade.

Colocação em serviço

- ☞ Com a ignição desligada, efetuar um "sinal de luzes" com o comando de iluminação.
- ☞ Um novo "sinal de luzes" desliga a função.

Parada

A iluminação de acompanhamento manual desliga automaticamente passado um determinado tempo.

Automática*

Quando a função de acendimento automático das luzes estiver ativada, em caso de fraca luminosidade, as faróis baixos acendem-se automaticamente ao desligar a ignição.

Programação



- ☞ No menu **Condução/Veículo**, selecione o separador **"Parâmetros do veículo"**, depois **"Faróis"** e ative/desative **"Iluminação de acompanhamento"**.

4

! Em condições de neblina ou neve, o sensor de luminosidade pode detectar uma luz suficiente. As luzes não serão então acesas automaticamente. Não tape o sensor de luminosidade, acoplado ao sensor de chuva situado no meio do para-brisa, por trás do retrovisor interior; as funções associadas deixariam de ser comandadas.

* Conforme versão ou país

Acendimento automático dos faróis*

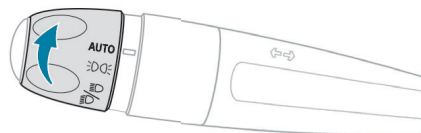

Através de um sensor de luminosidade, em caso de detecção de uma luminosidade externa fraca, as luzes da placa, de posição e faróis baixos, acendem automaticamente, sem ação do condutor. Podem acender em caso de detecção de chuva, em simultâneo com o funcionamento automático dos limpavidros dianteiros.

Assim que a luminosidade se tornar suficiente ou após a parada dos limpavidros, as luzes apagam-se automaticamente.

Acionamento

☞ Rode o anel para a posição **"AUTO"**. A ativação da função é acompanhada pela apresentação de uma mensagem na tela.

Parada

☞ Rode o anel para outra posição. A neutralização da função é acompanhada pela apresentação de uma mensagem na tela.

* Conforme versão ou país

Anomalia de funcionamento

🔑 Em caso de problema de funcionamento do sensor de luminosidade, as luzes acendem, este indicador acende no painel de instrumentos e/ou é apresentada uma mensagem na tela, acompanhada por um sinal sonoro. Consulte a rede PEUGEOT.

! Extinção das luzes ao desligar a ignição

Ao desligar a ignição, todas as luzes apagam-se instantaneamente, exceto as faróis baixos no caso de iluminação de acompanhamento automática ativada.

Acendimento das luzes após desligar a ignição

Para ativar novamente o comando de iluminação, rode o anel para a posição **"AUTO"** (luzes apagadas) e, em seguida, para a posição que preferir. Ao abrir a porta do condutor, um sinal sonoro temporário indica que algumas luzes ainda se encontram acesas.

Estas apagarão automaticamente após um determinado espaço de tempo que depende do estado de carga da bateria (entrada no modo de economia de energia).

Luzes diurnas/de posição (LED)*

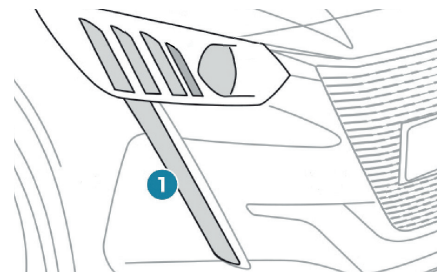

Os díodos eletroluminescentes (LED) 1 acendem-se automaticamente após a partida do motor.

Garantem as funções:

- Luzes diurnas (comando de iluminação na posição **"0"** ou **"AUTO"** com luminosidade suficiente).
- Luzes de posição (comando de iluminação na posição **"AUTO"** com baixa luminosidade ou "Luzes de posição apenas" ou "Faróis baixos / altos").

! Com as luzes diurnas, a intensidade luminosa dos díodos é mais forte.

Regulagem da altura dos faróis*

Faróis com lâmpadas halógenas*

Para não prejudicar os outros motoristas na estrada, as faróis devem estar ajustados em altura, em função da carga do veículo.

O aceso é obtido pelo vão do motor. Na imagem abaixo, o farol demonstrado como exemplo é do lado direito.

0. 1 ou 2 pessoas nos bancos dianteiros.
1. 5 pessoas
2. 5 pessoas + cargas máximas autorizadas

É importante que os faróis de ambos os lados estejam com a regulagem na mesma posição.

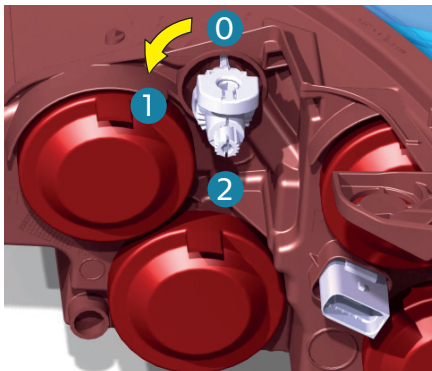

Algumas versões NÃO possuem regulagem da altura dos faróis.

Verificar a presença do pictograma 1 que indica a existência ou NÃO da regulagem manual do fecho de luz.

Se não existir o pictograma 1, NÃO forçar o mecanismo de regulagem, sob risco de quebra.

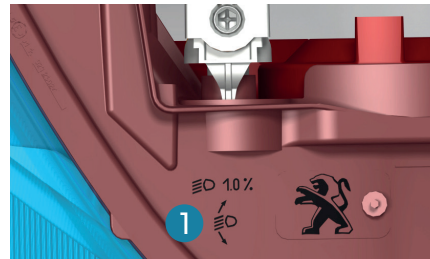

Versão com regulagem

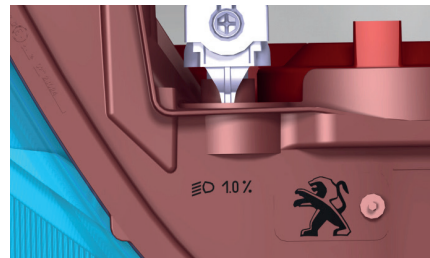

Versão sem regulagem

Regulagem automática dos faróis com a tecnologia Full LED*

Este sistema regula automaticamente a altura dos faróis de acordo com a carga no veículo.

Em caso de avaria, esta luz indicadora acende-se no painel de instrumentos, acompanhada pela apresentação de uma mensagem e um sinal sonoro.

Nesta situação, o sistema coloca os projetores na posição baixa.

Dirija-se a um concessionário PEUGEOT para solicitar a verificação do sistema.

! Não toque nos faróis com tecnologia "Full LED": risco de choque elétrico!

4

* Conforme versão ou país

Mudança automática dos faróis altos*

Quando o anel está na posição "AUTO", este sistema alterna automaticamente entre os faróis altos e baixos, de acordo com as condições de iluminação e de tráfego através de uma câmara situada na parte superior do para-brisas.

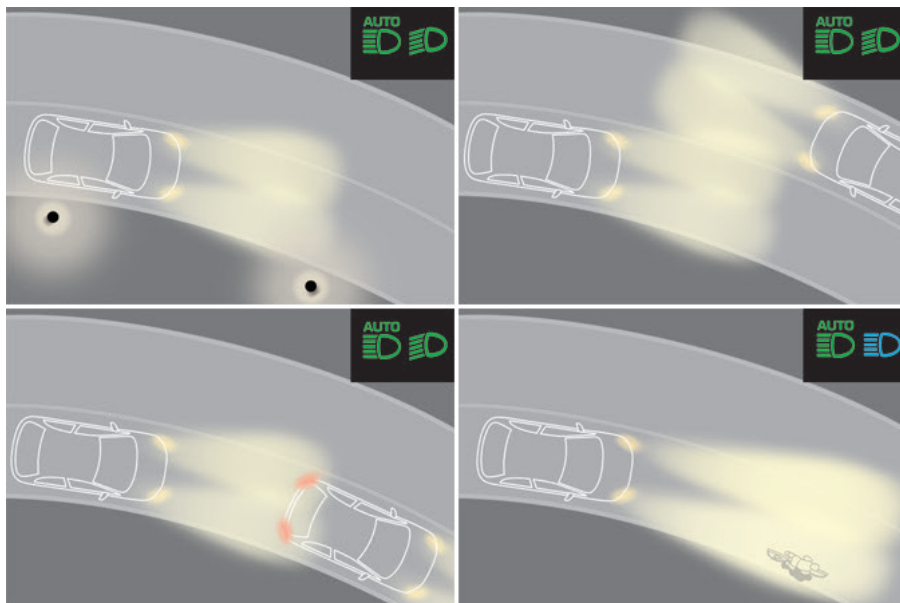

! Este sistema é uma ajuda à condução.
O condutor permanece responsável pela iluminação do veículo e pela adaptação às condições de luminosidade, de visibilidade e circulação, bem como pelo cumprimento do código da estrada.

i O sistema fica operacional quando o veículo ultrapassa os 25 km/h. Quando a velocidade é inferior a 15 km/h, a função deixa de estar funcional.

* Conforme versão ou país

Ativação/desativação



É regulado através do menu da tela táctil **Veículo**.

O estado do sistema permanece na memória quando a ignição é desligada.

Funcionamento

Se a luminosidade for suficiente e/ou as condições de circulação não forem adequadas para o uso dos faróis altos.



Os faróis baixos são mantidos acesos. Estas luzes indicadoras acendem-se no painel de instrumentos.

Se a luminosidade for muito fraca e as condições de circulação o permitirem:



Os faróis altos acendem-se automaticamente. Estas luzes indicadoras acendem-se no painel de instrumentos.

A função é desativada quando o sistema deteta neblina intensa.

A função é reativada automática e imediatamente quando o veículo sair da neblina intensa.



Esta luz indicadora apaga-se quando a função é desativada.

Pausa

Se a situação exigir uma alteração do estado dos faróis, o condutor pode intervir a qualquer momento.

Um novo "sinal de luzes" coloca a função em pausa.

- se as luzes indicadoras "AUTO" e "Faróis baixos" estiverem acesos, o sistema passa para os faróis altos,
- se as luzes indicadoras "AUTO" e "Faróis altos" estiverem acesas, o sistema passa para os faróis baixos.

Para reativar a função, volte a fazer sinais de luzes.

i O sistema pode ser perturbado ou não funcionar corretamente:

- quando as condições de visibilidade forem ruins (queda de neve, chuva forte, etc.),
- se o para-brisas estiver sujo, embaçado ou tapado (por exemplo, por um adesivo, etc.) à frente da câmara,
- se o veículo estiver de frente para painéis fortemente refletores.

Quando o sistema deteta nevoeiro denso, desativa temporariamente a função.

O sistema não consegue detetar:

- os usuários da estrada que não possuam iluminação adequada, como os pedestres,
- os veículos cuja iluminação esteja tapada (por exemplo: veículos que circulam atrás de uma mureta de segurança numa via rápida),
- os veículos que se encontrem na parte de cima ou de baixo de uma ladeira, em curvas sinuosas ou em cruzamentos.

! Limpe regularmente o para-brisas, em particular a zona situada em frente à câmara.

A superfície interna do para-brisas também pode ficar embaçada ao redor da câmara. Em caso de tempo úmido e frio, desembace regularmente o para-brisas.

Comandos do limpavidros*

Dispositivo de seleção e de comando dos diferentes tipos de funcionamento das palhetas dianteiras, garantindo a retirada da chuva e a limpeza.

Os limpavidros dianteiros do veículo foram concebidos para melhorar a visibilidade do condutor em função das condições climáticas.



Modelo sem funcionamento das palhetas AUTO

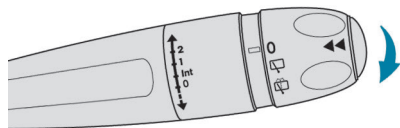

Modelo com funcionamento AUTO*

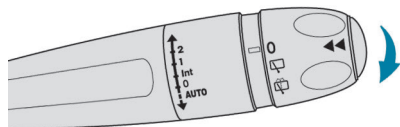

* Conforme versão ou país

Limpa-vidros dianteiro

Comando de seleção da cadência do funcionamento das palhetas: eleve ou baixe o comando para a posição pretendida:

- 2** Funcionamento rápido das palhetas (chuva forte),
- 1** Funcionamento normal das palhetas (chuva moderada),
- Int** Funcionamento intermitente das palhetas (proporcional à velocidade do veículo),
- 0** Desligado,

↓ Funcionamento das palhetas num movimento único (pressione para baixo ou puxe para si e, em seguida, solte),

ou

AUTO ↓ Funcionamento automático das palhetas (pressione para baixo, em seguida, solte).
Funcionamento das palhetas num movimento único (puxe brevemente o comando para si).

i Se a ignição estiver desligada com o limpavidros ativo, é necessário acionar o comando para reativar a limpeza quando a ignição é ligada (a não ser que a ignição esteja desligada durante menos de 1 minuto).

i Na posição **1** ou **2**, a frequência de limpeza é automaticamente reduzida quando a velocidade desce abaixo dos 5 km/h. Quando a velocidade for superior a 10 km/h, a frequência de limpeza volta ao inicial (rápida ou normal).

! Não coloque os limpavidros em funcionamento em um para-brisas seco. Com tempo extremamente frio ou quente, verifique se as palhetas dos limpavidros não estão coladas ao vidro antes de colocá-las em funcionamento.

Funcionamento automático do limpavidros dianteiro*

O funcionamento das palhetas do limpavidros dianteiro funciona automaticamente, sem ação do condutor, em caso de detecção de chuva (sensor por trás do retrovisor interior) adaptando a sua velocidade à intensidade da precipitação.

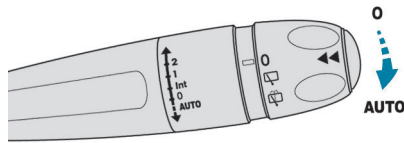

Ativação

Efetue uma impulsão breve no comando para baixo.



A aceitação do pedido é confirmado por um ciclo do funcionamento das palhetas, acompanhado pelo acendimento deste indicador no painel de instrumentos e/ou pela apresentação de uma mensagem de ativação.

É necessário reativar o funcionamento automático das palhetas, após cada corte da ignição superior a um minuto.

Desligar

Efetue uma nova impulsão no comando do limpavidros para baixo ou colocar em outra posição.



Este indicador apaga-se no painel de instrumentos e/ou é apresentada uma mensagem de neutralização.

Anomalia de funcionamento

Em caso de anomalia do funcionamento automático das palhetas, o limpavidros funciona em modo intermitente. Consulte a rede PEUGEOT.

! Não tape o sensor de chuva, acoplado ao sensor de luminosidade e situado no centro do para-brisas por trás do retrovisor interno.

No inverno, aconselhamos que aguarde pelo descongelamento completo do para-brisas antes de acionar o funcionamento automático das palhetas.

Lavavidros dianteiro

Puxe o comando do limpavidros na sua direção e mantenha-o nessa posição.

O lava-vidros e as palhetas do limpavidros funcionam durante o tempo que mantiver o comando puxado.

i O condutor deve revisar regularmente o nível deste líquido, especialmente no período de chuvas.

4

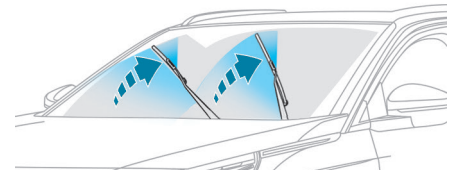

Um ciclo final de lavagem é efetuado quando a lavagem dos vidros terminar.

i Em veículos equipados com ar condicionado automático, qualquer ação no comando do lava-vidros aciona o fechamento momentâneo da entrada de ar externa para evitar odores no interior do habitáculo.

Consulte a seção "Nível do líquido do lava-vidros dianteiro" no capítulo "Revisões" para conhecer os procedimentos de revisão do nível.

! Para não danificar as palhetas, não acione o lava-vidros enquanto o reservatório do líquido do lava-vidros estiver vazio.

Apenas acione o lava-vidros se não houver risco de o líquido congelar no para-brisas e prejudicar a visibilidade. No inverno, use produtos recomendados para "climas muito frios". Nunca faça o abastecimento somente com água.

Limpa-vidro traseiro

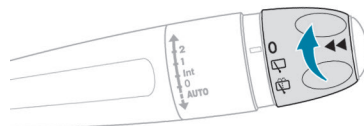

Anel de seleção do limpador traseiro:



desligado,



limpeza intermitente,



lavagem e limpeza (temporizada).

Marcha a ré

Em marcha a ré, se o limpador dianteiro estiver em funcionamento, o limpador traseiro também é acionado.

i Por predefinição, este sistema está ativado.



☞ No menu da tela tátil **Condução/Veículo**, selecione **"Parâmetros do veículo"**, depois, **"Estacionamento"** e ative/desative **"Limpa-vidros traseiro em marcha-atrás"**.

Posição específica do limpador dianteiro

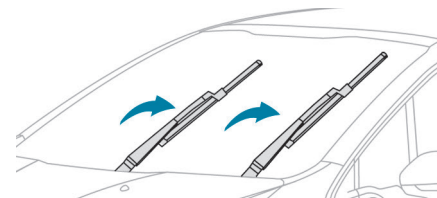

Esta posição permite soltar as palhetas do limpador dianteiro.

Permite limpar as lâminas ou proceder a substituição das palhetas. Pode igualmente ser útil, durante o inverno, para soltar as lâminas do para-brisas.

Antes de retirar uma palheta do limpador dianteiro

- ☞ No minuto seguinte após a chave de ignição ser desligada, qualquer ação no comando do limpador posiciona as palhetas no centro do para-brisas.
- ☞ Para colocar as palhetas na posição inicial após a intervenção, ligue a ignição e desloque o comando.

Depois de voltar a montar um limpador

- ☞ Para repor as palhetas na posição normal, ligue a ignição e utilize o comando do limpador.

Substituir uma palheta do limpa-vidros

Desmontagem/montagem à frente

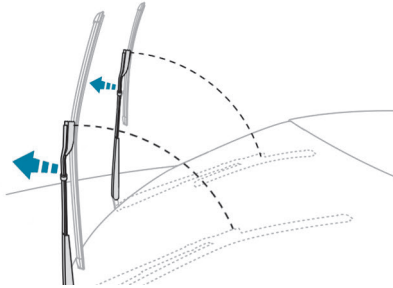

- ☞ Substitua estas palhetas do limpa-vidros pelo lado do condutor.
- ☞ Começar pela palheta do limpa-vidros mais afastado de si, segure cada haste pela seção rígida e levante-a o máximo possível.

! Evite tocar na borracha das palhetas do limpa-vidros, risco de deformação.
Não solte as palhetas enquanto as desloca, risco de danificar o para-brisas!

- ☞ Limpe o para-brisas com líquido do lava-vidros.
- ☞ Desencaixe a palheta do limpa-vidros usada mais próxima de si e retire-a.
- ☞ Instale a nova palheta e encaixe-a na haste.

- ☞ Repita o procedimento para a outra palheta.
- ☞ Começando pela palhetas do limpa-vidros mais próxima de si, segure cada haste pela seção rígida e baixe-a com cuidado na direção do para-brisas.

Desmontagem/montagem do limpa-vidros traseiro

- ☞ Segure a haste pela seção rígida e levante até ao batente.
- ☞ Limpe o vidro traseiro com fluido do lava-vidros.
- ☞ Desencaixe a palheta usada do limpa-vidros e retire-a.
- ☞ Instale a nova palheta e encaixe-a na haste.
- ☞ Mais uma vez, segure a haste pela seção rígida, dobre-a cuidadosamente, encaminhando-a para o vidro traseiro.

- i** Para conservar a eficácia do limpa-vidros de palhetas planas, tipo "flat-blade", é aconselhável:
- utilizá-las com cuidado,
 - limpá-las regularmente com água e sabão,
 - não as utilizar para segurar uma placa de cartão contra o para-brisas.
 - substituí-las quando surgirem os primeiros sinais de desgaste.

Recomendações de segurança gerais

! As etiquetas estão fixadas em diferentes locais do seu veículo. Incluem avisos de segurança, bem como informação de identificação do seu veículo. Não as retire: elas fazem parte integrante do seu veículo.

! Para qualquer intervenção no seu veículo, dirija-se a uma concessionária PEUGEOT ou oficina qualificada que disponha da informação técnica, da competência e do material necessário.

! Instalação de acessórios emissores de radiocomunicação

Antes de instalar um emissor de radiocomunicação com uma antena externa, deverá contactar um revendedor PEUGEOT, que lhe apresentará as características dos emissores que podem ser instalados (frequência, potência máxima, posição da antena, condições específicas de instalação) de acordo com a Diretiva de Compatibilidade Eletromagnética Automóvel (2004/104/CE).

! Chamamos a sua atenção para os seguintes pontos:

- A montagem de um equipamento ou de um acessório elétrico não referenciado pela PEUGEOT pode ocasionar um consumo excessivo e uma avaria dos sistemas elétricos do seu veículo. Entre em contato com o revendedor PEUGEOT para conhecer a oferta de acessórios referenciados.
- Por razões de segurança, o acesso à tomada de diagnóstico, associada aos sistemas eletrônicos integrados que equipam o veículo, está estritamente reservado a revendedores PEUGEOT ou a uma oficina qualificada que disponha de ferramentas adequadas (risco de mau funcionamento dos sistemas eletrônicos integrados que pode causar avarias ou acidentes graves). O fabricante não será responsável caso esta instrução não seja respeitada.
- Qualquer modificação ou adaptação não prevista ou autorizada pela PEUGEOT ou efetuada sem respeitar as indicações técnicas definidas pelo fabricante resultará na suspensão das garantias legais e contratuais.

! Conforme a legislação em vigor no país, determinados equipamentos de segurança podem ser obrigatórios: coletes de segurança de alta visibilidade, triângulos de sinalização, testes de alcoolemia, lâmpadas sobressalentes, fusíveis sobressalentes, extintor, estojo de primeiros-socorros, etc.

Luzes de mudança de direção

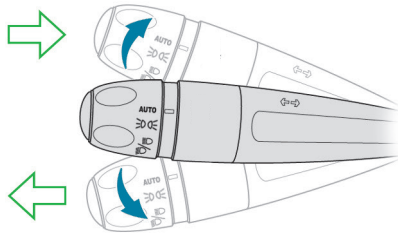

- ☞ Empurre totalmente para baixo o comando de iluminação para uma manobra para a esquerda.
- ☞ Empurre totalmente para cima o comando de iluminação para uma manobra para a direita.

! O esquecimento da anulação das luzes de mudança de direção durante mais de vinte segundos acarretará um aumento na sonoridade do sinal sempre que a velocidade for superior a 60 km/h.

Função "auto-estrada"

Pressione apenas uma vez para cima ou para baixo, sem ultrapassar o ponto de resistência do comando de iluminação; as luzes de mudança de direção correspondentes funcionam de forma intermitente três vezes.

Luzes de emergência

Sistema de alerta visual através das luzes de mudança de direção para prevenir os outros usuários da estrada no caso de avaria, reboque ou de acidente de um veículo.



- ☞ Pressionando este botão, todas as luzes de mudança de direção piscam. Podem funcionar com a ignição desligada.

Acendimento automático das luzes de emergência

Numa frenagem de emergência, em função da desaceleração, as luzes de emergência acendem-se automaticamente.

Apagam-se automaticamente na primeira aceleração.

- ☞ Pode apagar, também, pressionando o botão.

Buzina

Sistema de alerta sonoro para prevenir os outros usuários da via sobre um perigo iminente.

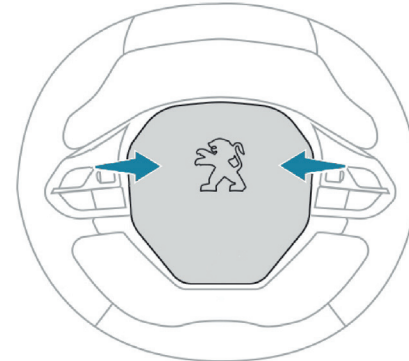

- ☞ Pressione um dos locais indicados pelas setas, para acionar a buzina.

! Utilize a buzina de forma moderada apenas nos seguintes casos:

- perigo imediato;
- ultrapassagem de um ciclista ou pedestre;
- aproximação de um local sem visibilidade.

5

Programa de estabilidade eletrônica (ESP)*

Programa de estabilidade eletrônica (ESP: Electronic Stability Program) integra os seguintes sistemas:

- antibloqueio das rodas (ABS) e o repartidor eletrônico de frenagem (REF),
- assistência à frenagem de emergência (AFU),
- a antipatinagem das rodas (ASR),
- o controle dinâmico de estabilidade (CDS).

Definições

Antibloqueio das rodas (ABS) e repartidor eletrônico de frenagem (REF)

Este sistema aumenta a estabilidade e a dirigibilidade do seu veículo durante a frenagem e assegura um melhor controle nas curvas, em particular sobre um piso defeituoso ou escorregadio.

O ABS impede o bloqueio das rodas em caso de frenagem de emergência.

O REF assegura uma gestão integral da pressão de frenagem roda por roda.

Assistência à frenagem de emergência (AFU)*

Este sistema permite, em caso de emergência, atingir mais rapidamente a pressão otimizada de frenagem e reduzir, conseqüentemente, a distância de parada.

Ativa-se em função da rapidez de acionamento do pedal dos freios e manifesta-se por uma diminuição da resistência do pedal e um aumento da eficácia da frenagem.

Controle dinâmico de estabilidade (CDS)*

Em caso de saída da trajetória seguida pelo veículo e a que é desejada pelo condutor, o sistema CDS vigia roda por roda e age automaticamente no freio de uma ou várias rodas e no motor para manter o veículo na trajetória desejada, no limite das leis da física.

Antipatinagem das rodas (ASR)*

O sistema ASR otimiza a motricidade, para limitar a patinagem das rodas, agindo sobre os freios das rodas motrizes e sobre o motor. Permite também melhorar a estabilidade direcional do veículo na aceleração.

* Conforme versão ou país.

Sistemas de Assistência a Frenagem*

Anomalia de funcionamento

Sistema de antibloqueio das rodas (ABS) e repartidor eletrônico de frenagem (REF)



O acendimento deste indicador, acompanhado por um sinal sonoro e por uma mensagem, indica uma anomalia do sistema ABS o que pode provocar uma perda de controle do veículo durante a frenagem.



STOP



O acendimento deste indicador, associado ao indicador de **STOP**, acompanhado por um sinal sonoro e por uma mensagem, indica um problema de funcionamento do repartidor eletrônico de frenagem (REF) o que pode provocar uma perda de controle do veículo durante a frenagem.

A parada é imperativa.

Em ambos os casos, consulte a rede de concessionárias PEUGEOT.

Em caso de substituição de rodas (pneus e rodas) tenha atenção para que estas estejam homologadas para o seu veículo.
O funcionamento normal do sistema ABS pode manifestar-se por ligeiras vibrações no pedal de freio.

Em caso de frenagem de emergência, pressione com força o pedal sem nunca diminuir o esforço.

Seu veículo é composto por um sistema de auxílio de frenagem que possibilita, no uso emergencial do pedal de freio, a potencialização do acionamento dos freios antecipando a atuação do sistema ABS e garantindo a dirigibilidade do veículo. Tal sistema pode ser percebido, em alguns casos, por um ruído característico proveniente do funcionamento do sistema.

Controle dinâmico de estabilidade (CDS) e antipatinagem das rodas (ASR)*

Funcionamento

Estes sistemas são ativados automaticamente sempre que o veículo começa a se movimentar. Entram em funcionamento em caso de problemas de aderência ou de trajetória.



Esta ação é assinalada pelo acendimento intermitente desta luz indicadora no painel de instrumentos.

Ativação

Estes sistemas são ativados automaticamente sempre que o veículo começa a se movimentar. Assim que detectar um problema de aderência ou de trajetória, estes sistemas atuam sobre o funcionamento do motor e dos freios.



O mesmo é indicado por esta luz de aviso que começa a piscar no painel de instrumentos.

5

* Conforme versão ou país.

Desativação do ASR

Em condições excepcionais (saída do veículo atolado, imobilizado na neve, em solo instável, etc.), poderá ser aconselhável desativar o sistema ASR para permitir que as rodas girem livremente e recuperem a aderência.

No entanto, é aconselhado a reativação do sistema assim que possível.



☞ No menu **Condução/Veículo**, selecione **“Função de condução”** e a seguir **“Controle de tração”**.



A desativação é assinalada pelo acendimento desta luz de aviso, acompanhado por uma mensagem e pela iluminação do botão (conforme a versão).

O sistema ASR deixa de intervir na operação do motor ou dos freios em caso de desvio involuntário da trajetória.

Reativação do ASR

O sistema é reativado automaticamente sempre que a ignição é ligada ou a partir dos 50 km/h. Abaixo dos 50 km/h, poderá reativá-lo manualmente:



☞ No menu **Condução/Veículo** da tela tátil, selecione **“Funções de condução”** e, depois, **“Controle de tração”**.

Anomalia de funcionamento



O acendimento desta luz de aviso, acompanhado por um sinal sonoro e confirmado por uma mensagem, indica um problema de funcionamento do sistema.

Contate um revendedor PEUGEOT ou uma oficina qualificada para a verificação do sistema.

! Após uma colisão, este sistema deve ser verificado por um revendedor PEUGEOT ou por uma oficina qualificada.

! CDS/ASR

Os sistemas CDS e ASR aumentam a segurança em condução normal, mas não devem incitar o condutor a assumir riscos suplementares ou a circular a altas velocidades.

É quando as condições de aderência diminuem (chuva, neve, gelo) que os riscos de perda de aderência aumentam. É, então, indispensável, para sua segurança, conservar os sistemas CDS e ASR ativados em todas as condições, particularmente quando estas forem difíceis.

O funcionamento destes sistemas é assegurado sob reserva de serem respeitadas as indicações do fabricante, relativas tanto às rodas (pneus e rodas), aos componentes de frenagem, aos componentes eletrônicos, como aos procedimentos de montagem e de intervenção da rede PEUGEOT.

Após uma colisão, solicite a verificação dos sistemas pela rede PEUGEOT.

Cintos de segurança

Cintos de segurança dianteiros

Os cintos de segurança dianteiros estão equipados com um sistema de pretensão pirotécnica, e com um sistema de limitação de força.

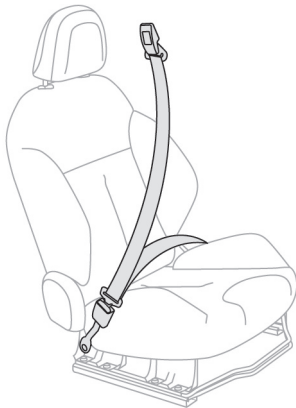

Limitador de esforço

Este sistema atenua a pressão do cinto de segurança contra o tórax do ocupante, melhorando deste modo o nível de proteção.

Pré-tensionamento pirotécnico

Este sistema permite melhorar a segurança em caso de colisões frontais e laterais.

Dependendo da gravidade da colisão, o sistema de pretensão pirotécnica aperta instantaneamente os cintos de segurança sobre o corpo dos ocupantes.

Os cintos com pré-tensionamento pirotécnico são ativados ao ligar a ignição.

! **Em caso de colisão**
Em função da natureza e da gravidade das colisões, o dispositivo pré-tensor pirotécnico pode acionar-se antes e independentemente do acionamento dos airbags. O acionamento dos pré-tensores é acompanhado por uma ligeira liberação de fumaça, inofensiva e por um ruído, devido à ativação do cartucho pirotécnico integrado no sistema.

De qualquer forma, a luz indicadora do airbag acende-se.

Após uma colisão, solicite a verificação e, se necessário, a substituição do sistema de cintos de segurança pela rede PEUGEOT ou por uma oficina autorizada.

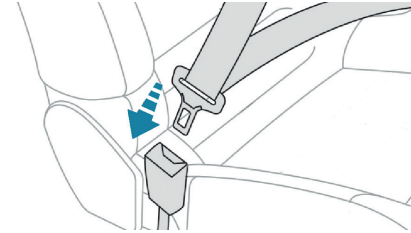

Colocar

- ☞ Puxe o cinto e insira a fivela no fecho.
- ☞ Verifique o bloqueio correto puxando o cinto de segurança.

Remover

- ☞ Pressione o botão vermelho do fecho.
- ☞ Acompanhe o enrolamento do cinto de segurança.

5

Indicador de remoção do cinto de segurança no painel de instrumentos



Ao ligar a ignição, este indicador acende no painel de instrumentos quando o condutor não tiver afivelado o cinto de segurança.

A partir de cerca de 20 km/h e durante dois minutos, este indicador **luminoso** fica intermitente acompanhado por um sinal sonoro crescente. Passado dois minutos, este indicador permanece aceso enquanto o condutor não afivelar o cinto.

Cintos de segurança traseiros

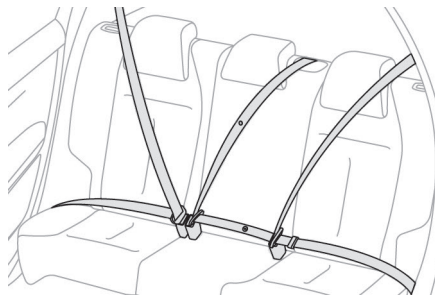

Os lugares traseiros estão equipados com um cinto de segurança cada um, com três pontos de fixação.

Colocar

- ☞ Puxe o cinto de segurança e trave a fivela no seu fecho.
- ☞ Verifique se está bem travada, efetuando um ensaio de tração na correia.

Remover

- ☞ Pressione o botão vermelho do fecho.
- ☞ Acompanhe o enrolamento do cinto de segurança.

Extintor



Seguindo o disposto na Resolução CONTRAN 556/2015, que torna facultativo o uso do extintor de incêndio para os automóveis, utilitários, camionetas, caminhonetes e triciclos de cabine fechada, o seu veículo não está equipado com o extintor de incêndio.

No entanto, está adaptado para a instalação do mesmo na rede autorizada PEUGEOT.

O condutor deve certificar-se que os passageiros utilizam corretamente os cintos de segurança e que os mesmos se encontram bem colocados antes de colocar o veículo em movimento.

Seja qual for o seu lugar no veículo, coloque sempre o cinto de segurança, mesmo para trajetos curtos.

Não inverta os cintos, pois nesse caso eles não assegurariam corretamente a sua função.

Os cintos de segurança estão equipados com um enrolador que permite o ajuste automático do comprimento do cinto a anatomia do utilizador. A arrumação do cinto de segurança efetua-se automaticamente sempre que este não estiver sendo utilizado.

Antes e depois da sua utilização, assegure-se de que o cinto está corretamente enrolado.

A parte inferior do cinto deve estar posicionada o mais abaixo possível, sobre a bacia.

A parte superior deve estar posicionada na parte côncava do ombro.

Os enroladores estão equipados com um dispositivo de bloqueio automático em caso de uma colisão, de uma frenagem de emergência ou do capotamento do veículo. É possível desbloquear o dispositivo puxando o cinto com força e soltando-o para que se enrolle ligeiramente.

Para ser eficiente, um cinto de segurança:

- deve ser mantido esticado o mais perto do corpo possível,
- deve ser puxado para a frente por um movimento regular, verificando que não fique enrolado,
- deve ser utilizado apenas por uma pessoa,
- não deve apresentar sinais de cortes ou de desgaste,
- não deve ser transformado ou modificado para não alterar o desempenho.

Dadas as regras de segurança em vigor, para qualquer intervenção no seu veículo, dirija-se a rede de concessionárias PEUGEOT.

Solicite a verificação periódica dos seus cintos de segurança pela rede de concessionárias PEUGEOT, especialmente, se os cintos apresentarem sinais de deterioração.

Limpe os cintos com água e sabão ou um produto de limpeza para têxteis.

Depois de rebater o banco traseiro de lugar, assegure-se de que o cinto se encontra na posição correta e devidamente enrolado.

Recomendações para as crianças

Utilize uma cadeira para crianças adaptada, se o passageiro tiver menos de 12 anos ou medir menos de um metro e cinquenta.

Nunca utilize o mesmo cinto de segurança para várias pessoas.

Nunca transporte uma criança sobre os joelhos.

Em caso de colisão

Em função da natureza e da importância das colisões,

Após uma colisão, solicite a verificação e eventual substituição do sistema de cintos de segurança pela rede de concessionárias PEUGEOT .

Airbags

Sistema concebido para otimizar a segurança dos ocupantes dos assentos dianteiros, em caso de colisões violentas. Este sistema completa a ação dos cintos de segurança equipados com limitador de esforço .

Nesse caso, os sensores eletrônicos registram e analisam os choques frontais e laterais nas zonas de detecção de colisões:

- em caso de colisão violenta, os airbags disparam instantaneamente e protegem os ocupantes do veículo (exceto o passageiro traseiro central); imediatamente após a colisão, os airbags esvaziam-se rapidamente, a fim de não incomodar a visibilidade, nem a eventual saída dos ocupantes;
- em caso de uma colisão pouco violenta, de impacto no lado traseiro e em determinadas condições de capotamento, os airbags não disparam. O cinto de segurança por si só é suficiente para assegurar uma proteção otimizada nestas situações.
- A proteção dos passageiros laterais traseiros ocorre somente nos veículos equipados com airbag tipo cortina (opcional).

! Este equipamento é acionado apenas uma vez. Se ocorrer uma segunda colisão (durante o mesmo acidente ou outro acidente), o airbag não será acionado.

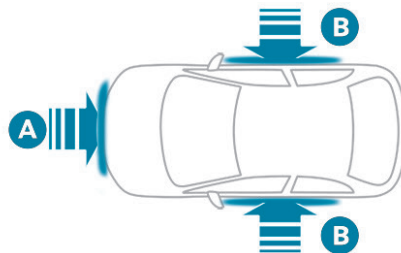

Zonas de detecção de colisão

- A. Zona de colisão frontal.
- B. Zona de colisão lateral.

O acionamento de um ou dos dois airbags é acompanhado por uma ligeira liberação de fumaça inofensiva e de um ruído, devido a ativação do cartucho pirotécnico integrado no sistema.

Esta fumaça não é nociva, mas pode revelar-se irritante para as pessoas sensíveis.

O ruído da detonação pode provocar uma ligeira diminuição da capacidade auditiva durante um breve período.

Airbags frontais

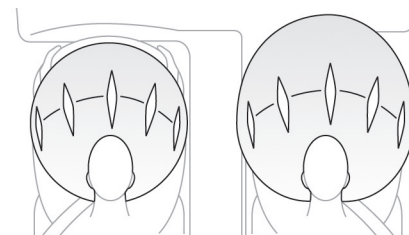

Sistema que protege, em caso de colisão frontal violenta, o condutor e o passageiro dianteiro, no sentido de limitar os riscos de traumatismo na cabeça e no tórax.

Para o condutor, está integrado no centro do volante; para o passageiro dianteiro, no painel de bordo acima do porta-luvas.

Ativação

Disparam simultaneamente, em caso de colisão frontal violenta aplicada em toda ou parte da zona de impacto frontal A, segundo o eixo longitudinal do veículo num plano horizontal e no sentido da parte da frente para a traseira do veículo.

O airbag frontal interpõe-se entre o tórax e a cabeça do ocupante dianteiro do veículo e o volante, do lado do condutor, e o painel de bordo, do lado do passageiro, para amortecer a sua projeção para a frente.

Airbags laterais*

Sistema que protege, em caso de colisão lateral violenta, o condutor e o passageiro dianteiro para limitar os riscos de traumatismo no busto, entre a bacia e o ombro.

Cada airbag lateral está integrado na armação das costas do banco, do lado da porta.

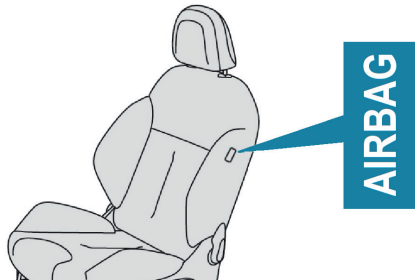

Ativação

Os airbags são ativados unilateralmente em caso de colisão lateral violenta aplicada na totalidade ou em parte da zona de impacto lateral **B**, perpendicularmente ao eixo longitudinal do veículo num plano horizontal e do exterior para o interior do veículo.

O airbag lateral interpõe-se entre a bacia e o ombro do ocupante dianteiro do veículo e o painel da porta correspondente.

Airbags tipo cortina*

Sistema que protege, em caso de colisão lateral violenta, o condutor e os passageiros (exceto o passageiro no banco central traseiro) para limitar os riscos de traumatismo na parte lateral da cabeça.

Cada airbag tipo cortina está integrado nos pilares e na parte superior do habitáculo:

Ativação

Os airbags tipo cortina ativam-se simultâneo com os airbags laterais correspondentes em caso de colisão lateral violenta aplicada na totalidade ou em parte da zona de impacto lateral **B**, perpendicularmente ao eixo longitudinal do veículo num plano horizontal e do exterior para o interior do veículo.

O airbag tipo cortina atua entre os vidros e o ocupante dianteiro ou traseiro no veículo.

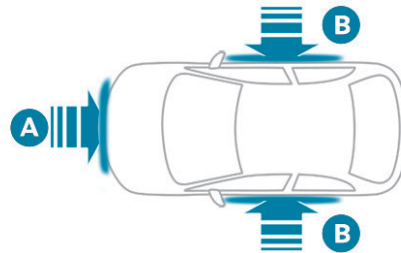

Zonas de detecção da colisão

- A. Zona de impacto frontal.
- B. Zona de impacto lateral.

Anomalia de funcionamento



Se este indicador se acender no painel de instrumentos, acompanhado por um sinal sonoro e por uma mensagem na tela, consulte a rede de concessionárias PEUGEOT para proceder a verificação do sistema. Os airbags podem deixar de ser ativados em caso de choque violento.

I Durante uma colisão leve ou um ligeiro encosto na zona lateral do veículo ou em caso de capotamento, é possível que o airbag não seja ativado. Durante uma colisão na traseira, o airbag não é ativado.

5

* Conforme versão ou país.

! Para que os airbags frontais sejam totalmente eficazes, respeite as seguintes regras de segurança:

Adote uma posição sentada normal e vertical. Coloque o cinto de segurança do seu banco e posicione-o corretamente.

Não coloque nada entre os ocupantes frontais e os airbags (criança, animal, objeto, ...). Isso poderia impedir o funcionamento dos airbags ou ferir os ocupantes.

Depois de um acidente ou do roubo do veículo, solicite a verificação dos sistemas dos airbags.

Qualquer intervenção nos sistemas dos airbags deverá ser efetuada exclusivamente pela Rede de concessionárias PEUGEOT.

Mesmo cumprindo todas as precauções indicadas, não fica excluído o risco de ferimentos ou ligeiras queimaduras na cabeça, no peito ou nos braços, durante o acionamento de um airbag. Com efeito, o saco enche-se de forma quase instantânea (alguns milissegundos) e, em seguida, esvazia-se em um curto espaço de tempo, liberando os gases quentes através dos orifícios previstos para isto.

Airbags frontais

Não conduza agarrando o volante pelos seus raios ou deixando as mãos sobre a parte central do volante.

Não coloque os pés no painel de bordo, no lado do passageiro.

Na medida do possível, não fume, porque o enchimento dos airbags pode provocar queimaduras ou riscos de ferimentos devido ao cigarro ou ao cachimbo.

Nunca desmonte, fure ou submeta o volante a impactos violentos.

Airbags laterais

Não fixe nem cole nada nas costas dos bancos (vestuário...), pois essa situação poderia resultar em ferimentos no tórax ou nos braços ao acionar o airbag lateral.

Não aproxime muito o tronco da porta.

Airbags tipo cortina

Não fixe nem cole nada no teto, pois isso poderia resultar em ferimentos na cabeça ao acionar o airbag tipo cortina.

Se presentes no seu veículo, não desmonte as alças de fixação implantadas no teto, pois estes elementos auxiliam a fixação dos airbags de cortina.



A etiqueta de aviso situada dos dois lados do para sol do passageiro reforça esta instrução.

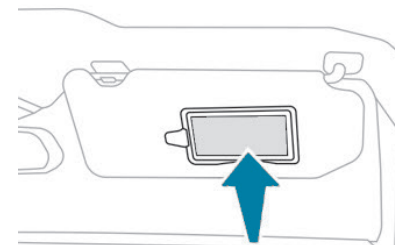

! Não instale a cadeira para crianças no banco dianteiro, pois o airbag do banco dianteiro de passageiro não pode ser neutralizado. Em caso de acidente e acionamento do airbag, a criança pode sofrer ferimentos graves, inclusive com risco de morte. Utilize sempre uma cadeira que cumpra os requisitos das Normas de Segurança em vigor no seu país.

Generalidades sobre as cadeiras para crianças

Preocupação constante da PEUGEOT durante a concepção do seu veículo, a segurança dos seus filhos depende também de si.

As crianças pequenas não são adultos em miniaturas: até a idade de aproximadamente 7 a 8 anos, a proporção de peso entre a cabeça e as demais partes do corpo é diferente da dos adultos.

Quando ocorre uma forte desaceleração ou um choque, o peso da cabeça e a relativa fraqueza dos músculos do pescoço podem causar-lhes graves ferimentos vertebrais.

É somente a partir dos 10 anos que as crianças podem viajar nos bancos dianteiros. O Código de Trânsito Brasileiro prevê que os menores de dez anos devem ser transportados nos bancos traseiros e usar, individualmente, cinto de segurança ou sistema de retenção equivalente. É por esse motivo que a maioria dos países regulamenta não só o transporte de crianças em veículos, mas também a venda e utilização de sistemas de proteção por faixa de peso e/ou idade.

As regras de transporte de crianças são específicas de cada país. Consulte a legislação em vigor no seu país.

A PEUGEOT aconselha o transporte das crianças nos **lugares traseiros** do seu veículo:

- "de costas para a estrada" para crianças com até 10 kg.
- "de frente para a estrada" para crianças a partir de 10 kg.

Particularidades para o transporte de crianças no lugar do passageiro da frente no Brasil

As crianças com menos de dez anos não podem ser transportadas no banco do passageiro dianteiro na posição "de frente para a estrada", exceto se os lugares traseiros estiverem já ocupados por outras crianças ou se os bancos traseiros estiverem inutilizáveis (ausência ou rebatimento). Nesse caso, regular o banco do passageiro da frente na posição longitudinal.

Procure colocar os cintos de segurança ou os cintos das cadeiras para crianças limitando ao máximo as folgas relativamente ao corpo da criança, mesmo para curtos trajetos.

Para a instalação da cadeira para crianças com o cinto de segurança, verifique que este se encontra bem esticado na cadeira e que mantém firmemente a cadeira no banco do veículo. Para uma instalação ideal de uma cadeira para crianças "de frente para a estrada", verifique que as costas se encontram corretamente apoiadas no encosto do banco do veículo e que o encosto de cabeça não incomoda.

Se for necessário retirar o encosto de cabeça, assegure-se de que fica bem arrumado ou fixo para evitar que o mesmo se transforme em projétil no caso de uma frenagem brusca.



ATENÇÃO. Não instale a cadeira para crianças no banco dianteiro, pois o airbag do banco dianteiro de passageiro não pode ser neutralizado. Em caso de acidente e acionamento do airbag, a criança pode sofrer ferimentos graves, inclusive com risco de morte. Utilize sempre uma cadeira que cumpra os requisitos das Normas de Segurança em vigor no seu país.

Cadeira de crianças na parte traseira

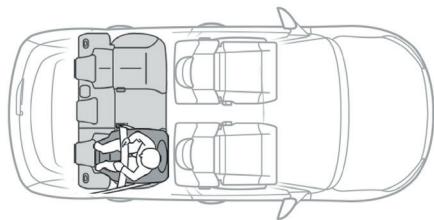

"De costas para a estrada"

Quando uma cadeira para crianças "de costas para a estrada" for instalada **no lugar do passageiro traseiro**, avance o banco dianteiro do veículo e endireite as costas do banco para que a cadeira para crianças "de costas para a estrada" não toque no banco dianteiro do veículo.

! Retire e arrume o encosto de cabeça antes de instalar uma cadeira de criança com costas num lugar de passageiro. Volte a colocar o encosto da cabeça no lugar depois de a cadeira de criança ter sido retirada.

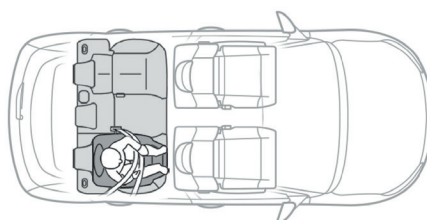

"De frente para a estrada"

Quando uma cadeira para crianças "de frente para a estrada" for instalada no **lugar do passageiro traseiro**, avance o banco dianteiro do veículo e endireite as costas do banco para que as pernas da criança instalada na cadeira para crianças "de frente para a estrada" não toquem no banco dianteiro do veículo.

! Assegure-se de que o cinto de segurança se encontra esticado. Para as cadeiras para crianças com suporte, assegure-se de que este se encontra em contato com o piso do veículo de forma estável. Se necessário, ajuste o banco do passageiro.

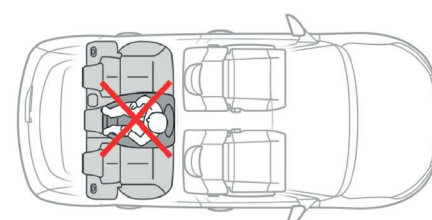

Lugar central traseiro

Uma cadeira para crianças com suporte nunca deverá ser instalada no **lugar de passageiro central traseiro**.

! A instalação incorreta de uma cadeira para crianças num veículo compromete a proteção da criança em caso de acidente.

Cadeiras para crianças recomendadas pela PEUGEOT*

A PEUGEOT propõe uma gama de cadeiras para crianças referenciadas que se fixam com o **cinto de segurança de três pontos**:

Grupo 0+: do nascimento até 1 ano (13 kg)	Grupo 1: de 1 ano até 4 anos (9 a 18 kg)
 <p data-bbox="260 589 520 614">"RÖMER Baby-Safe Plus"</p> <p data-bbox="199 620 581 644">Instalada na posição de costas para a via.</p>	 <p data-bbox="720 583 911 608">"RÖMER Duo Plus"</p> <p data-bbox="616 614 1015 662">Instalada somente na posição de frente para a via.</p>
Grupos 2 e 3: +4 anos até 7 anos 1/2 (15 a 36 kg)	
 <p data-bbox="373 945 407 969">L5</p> <p data-bbox="286 975 494 999">"RÖMER KIDFIX XP"</p> <p data-bbox="225 1005 555 1053">Pode ser montada com os cintos de segurança do veículo.</p>	 <p data-bbox="798 945 833 969">L6</p> <p data-bbox="720 975 911 999">"GRACO Booster"</p> <p data-bbox="616 1005 1015 1053">A criança é fixada ao assento pelo cinto de segurança do veículo.</p>

5

*Imagens meramente ilustrativas

Instalação de cadeiras fixas com cinto de segurança

De acordo com a Legislação brasileira esta tabela indica as possibilidades de instalação das cadeiras para crianças fixas através do cinto de segurança e homologadas como universal - U (a) em função da idade da criança e do lugar por ela ocupado no veículo:

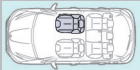
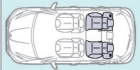
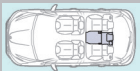
Lugar		Peso da criança/idade indicativa			
		Inferior a 10 kg (grupo 0) Até 6 meses aprox.	Inferior a 13 kg (grupo 0+) Inferior a 1 ano	De 9 a 18 kg (grupo 1) 1 ano até 4 anos	De 15 a 36 kg (grupo 2/3) De 4 até 7 anos 1/2
Banco do passageiro dianteiro (c) - com sobrelevação - sem sobrelevação		- (b)	- (b)	- (c)	- (c)
Bancos laterais traseiros (d)		U	U	U	U
Banco central traseiro (d)		U	U	U	U

(a) Cadeira para crianças universal: cadeira para crianças que pode ser instalada em todos os veículos com cinto de segurança.

(b) Grupo 0 / 0+: do nascimento aos 10 kg. As cadeiras tipo "Bebê Conforto" e "Berço Portátil" não podem ser instaladas no lugar do passageiro dianteiro.

(c) Consultar a legislação em vigor no seu país, antes de instalar a criança neste lugar.

(d) Para instalar uma cadeira de criança, chegar a frente o banco dianteiro e endireitar o encosto do mesmo para deixar espaço suficiente entre a cadeira da criança e as pernas da criança. O banco dianteiro pode então ser mais avançado que a posição longitudinal intermediária.

U: lugar adaptado a instalação de uma cadeira para crianças fixa com o cinto de segurança e homologada em universal "de costas para a estrada" e/ou "de frente para a estrada". Consultar o manual e recomendações do fabricante da cadeiras para crianças.

Os veículos PEUGEOT atendem ao disposto na norma NBR 7337 (Regulamentada pela Resolução CONTRAN 48/1998) quanto às dimensões dos cintos de segurança de seus veículos.

Para acomodação de Bebê Conforto e/ou Cadeirinha Infantil, o consumidor deve verificar se as dimensões dos cintos de segurança permitem a acomodação de dispositivos específicos.

Por questões de segurança, a PEUGEOT recomenda que, no caso de instalação de Bebê Conforto, sejam respeitadas as distâncias máximas entre a fixação do cinto de segurança e o encosto do banco traseiro do veículo de (i) 600mm na parte superior do Bebê Conforto e (ii) 240mm na parte inferior.

1) ATENÇÃO: Sempre adquira dispositivos de retenção para crianças (cadeiras) os quais atendam à legislação em vigor e cumpram os requisitos das Normas de Segurança em vigor no seu país. Siga rigorosamente as instruções para fixação da cadeira para crianças conforme instruções do fabricante, bem como a lista dos veículos compatíveis.

2) ATENÇÃO: em caso de acidente, substituir a cadeira por uma nova.

As cadeiras para crianças podem também ser utilizadas nos lugares não equipados com fixações ISOFIX. Nesses casos ela deve ser obrigatoriamente fixada ao veículo pelo cinto de segurança de três pontos.

Seguir as indicações de montagem da cadeira para crianças inscritas no manual de instalação fornecido pelo fabricante da mesma.

Por motivos de segurança nunca deixe:

- uma ou várias crianças sozinhas e sem vigilância no interior de um veículo,
- uma criança ou um animal num veículo exposto ao sol com as janelas fechadas,
- as chaves ao alcance das crianças no interior do veículo.

Para impedir a abertura acidental das portas e dos vidros traseiros, utilize o dispositivo "Segurança para crianças".

Assegure-se de que não abre mais de um terço da superfície dos vidros traseiros.

Para proteger as crianças mais jovens dos raios solares, utilize cortinas laterais nos vidros traseiros.

Fixações "ISOFIX"

O seu veículo foi homologado de acordo com a **mais recente regulamentação ISOFIX**.

As cadeiras, representadas em seguida, encontram-se equipadas com fixações ISOFIX regulamentares:

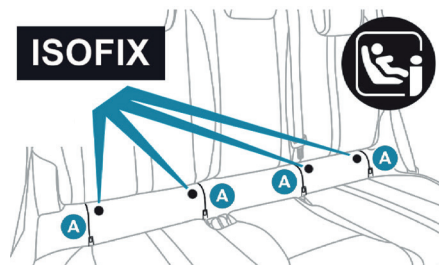
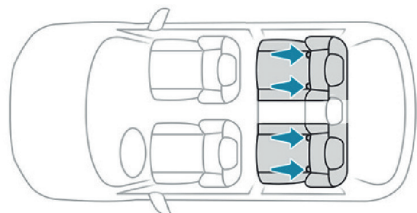

Trata-se de três argolas para cada assento:

- duas argolas **A**, situadas entre as costas e o assento do banco, assinaladas por um botão.

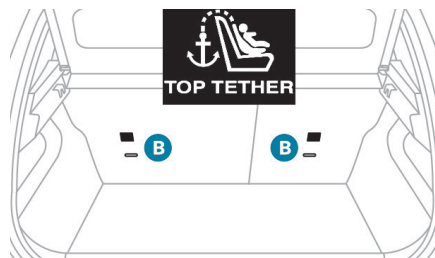

- uma argola **B**, situada atrás do banco, denominada de **Top Tether** para a fixação da correia superior.

Em caso de choque frontal, este dispositivo limita o deslocamento para a frente da cadeira para crianças.

Este sistema de fixação ISOFIX assegura uma montagem confiável, sólida e rápida, da cadeira para crianças no seu veículo.

As **cadeiras para crianças ISOFIX** encontram-se equipadas com dois fechos que são fixos às duas argolas **A**.

Algumas cadeiras dispõem também de uma **correia superior**, conhecida como Top Tether, que deve ser fixa na argola **B**.

Para fixar a cadeira para crianças à **TOP TETHER**:

- 1 retire e arrume o encosto de cabeça antes de instalar a cadeira para crianças no banco (volte a montar quando retirar a cadeira para crianças),
- 2 passe a correia superior da cadeira para crianças por trás das costas do banco, centrando-a entre os orifícios das hastas dos encostos de cabeça,
- 3 fixe o grampo da correia superior à argola **B**,
- 4 aperte a correia superior.

i Ao instalar uma cadeira para crianças ISOFIX no banco traseiro esquerdo, antes de fixar a cadeira, afaste previamente o cinto de segurança do banco traseiro central para o centro do veículo, para não perturbar o funcionamento do mesmo.

! A instalação incorreta de uma cadeira para crianças num veículo compromete a proteção da criança em caso de acidente. Respeite rigorosamente as instruções de montagem indicadas nas instruções de instalação fornecidas com a cadeira para crianças.

i Para conhecer as possibilidades de instalação das cadeiras para crianças ISOFIX no seu veículo, consulte a tabela de resumo.

i As regras de transporte de crianças são específicas de cada país. Consulte a legislação em vigor no seu país.

Cadeiras recomendadas

"RÖMER Baby-Safe Plus e respectiva base Baby-Safe Plus ISOFIX" (classe de tamanho: E)

Grupo 0+: do nascimento aos 13 kg

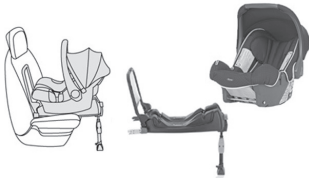

É instalada "de costas para a estrada" através de uma base ISOFIX que é fixa nas argolas **A**. A base inclui um suporte, regulável em altura, que assenta na superfície inferior do veículo. Esta cadeira pode ser fixa através de um cinto de segurança. Neste caso, apenas a estrutura é utilizada e fixa ao banco do veículo através do cinto de segurança de três pontos.

Baby P2C Midi e respectiva base ISOFIX (classes de tamanho: D, C, A, B, B1)

Grupo 1: de 9 a 18 kg



É instalada "de costas para a estrada" através de uma base ISOFIX que é fixa às argolas **A**. A sua base inclui um suporte, regulável em altura, que assenta na superfície inferior do veículo. Esta cadeira para crianças pode ser também utilizada "de frente para a estrada". Esta cadeira para crianças não pode ser fixa através de um cinto de segurança. Recomendamos a utilização da cadeira orientada "de costas para a estrada" até aos 3 anos.

/ Siga as indicações de montagem das cadeiras para crianças indicadas no manual de instalação fornecido pelo fabricante da mesma.

RÖMER Duo Plus ISOFIX (classe de tamanho B1)

Grupo 1: de 9 a 18 kg



É instalada de frente para a estrada.
É fixa às argolas **A** e à argola **B** denominada de Top Tether,
através de uma correia superior.
3 posições de inclinação da estrutura: sentada, repouso e alongada.

i Esta cadeira para crianças pode ser igualmente utilizada nos lugares equipados com fixações ISOFIX.
Neste caso, a cadeira para crianças deve ser imperativamente fixada ao banco do veículo com o cinto de segurança de três pontos.
Regular o banco da frente do veículo de maneira que os pés da criança não toquem nas costas do banco.

FAIR G 0/1 S e a sua base RWF B ISOFIX (classe de tamanho C)

Groupe 0+ e 1 : do nascimento aos 18 kg

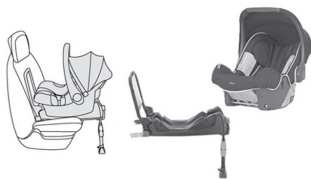



Instala-se de "costas para a estrada".
Instala-se com uma base ISOFIX fixada nas argolas **A**.
6 posições de inclinação da estrutura.
Utilize a base ISOFIX **costas para a estrada (RWF) do tipo B**.
Esta cadeira para crianças pode também ser utilizada em posição "de frente para a estrada" nos
lugares não equipados com fixações ISOFIX.
Neste caso a estrutura, deverá ser obrigatoriamente fixada ao banco do veículo através do cinto
de segurança de três pontos.

i Siga as indicações de montagem da cadeira para crianças, inscritas nas instruções de instalação, fornecidas pelo fabricante da mesma.

Instalação de cadeiras ISOFIX

Em conformidade com a regulamentação brasileira, esta tabela indica as possibilidades de instalação das cadeiras para crianças ISOFIX em veículos equipados com fixadores ISOFIX. Para as cadeiras para crianças ISOFIX universais e semi-universais, a classe de tamanho ISOFIX da cadeira para crianças, determinada por uma letra entre **A** e **G**, é indicada na cadeira para crianças ao lado do logotipo ISOFIX.

	Peso da criança / idade indicativa									
	Inferior a 10 kg (grupo 0) Até 6 meses, aprox.		Inferior 10 kg (grupo 0) Inferior a 13 kg (grupo 0+) Até 1 ano, aprox.			De 9 a 18 kg (grupo 1) De 1 a 3 anos, aprox.				
Tipo de cadeira de criança ISOFIX	Berço		"de costas para a estrada"			"de costas para a estrada"		"de frente para a estrada"		
Classe de tamanho ISOFIX	F	G	C	D	E	C	D	A	B	B1
Banco do passageiro dianteiro 	Não ISOFIX									
Lugares traseiros laterais 	X		IL-SU*	IL-SU*	IL-SU*	IL-SU*	IUF* IL-SU*			
Lugar traseiro central 	Não ISOFIX									

IUF: lugar adaptado à instalação de uma cadeira Isofix universal, "de frente para a estrada" que se fixa com a correia superior.

IL-SU: lugar adaptado à instalação de uma cadeira Isofix semi-universal, ou seja:

- "de costas para a estrada" equipado com uma cinto alto ou um suporte,
- "de frente para a estrada" equipado com um suporte,
- uma cadeira tipo "ovo" equipada com um cinto alto "Top Tether" ou um suporte.

Para fixar a correia superior, consulte o parágrafo "Fixações Isofix".

X : lugar não adaptado para a instalação de uma cadeira para crianças para o grupo de peso indicado.

* Banco do veículo numa posição especial: avance os bancos situados à frente da cadeira para crianças.

! Retire e arrume o encosto de cabeça antes de instalar uma cadeira para crianças com costas num lugar do passageiro. Instale o encosto de cabeça no local adequado quando a cadeira para crianças tiver sido removida.

Segurança mecânica para crianças



Dispositivo mecânico para impedir a abertura da porta traseira através do seu comando interior.

O comando situa-se no batente de cada porta traseira.

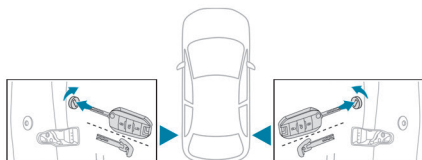

Travamento

- ☞ Com a chave da ignição, rode o comando vermelho até ao batente.
 - para a esquerda na porta traseira esquerda,
 - para a direita na porta traseira direita.

Destravamento

- ☞ Com a chave da ignição, rode o comando vermelho até ao batente.
 - para a direita na porta traseira esquerda,
 - para a esquerda na porta traseira direita.

! Não confunda o comando do fecho de segurança para crianças, de cor vermelha, com o comando de travamento de emergência, de cor preta.

I - As portas traseiras são equipadas com um dispositivo de travamento "segurança para crianças". Este dispositivo permite a abertura das portas traseiras apenas pelo lado externo.

- Nunca deixe uma criança pequena no veículo exposto ao sol com todos os vidros fechados.

- As crianças não devem viajar de pé entre os bancos dianteiros. Elas correm o risco de serem projetadas para frente em caso de frenagem brusca ou choque.

- Antes de abrir uma porta, garantir que essa manobra possa ser feita sem riscos.

- Ao sair do veículo, retirar a chave do contato e puxar acionar corretamente o freio de estacionamento.

- Sob nenhum pretexto, as crianças devem ser transportadas no colo de um passageiro (risco de projeção sobre o painel de bordo ou para-brisa em caso de colisão).

- É obrigatório utilizar sistemas de retenção adaptados à idade e peso da criança (os produtos devem ser homologados).

- Nunca deixar a chave no veículo; as crianças podem se fechar dentro do veículo com o telecomando ou pressionar o botão do sistema de travamento elétrico centralizado.

Triângulo de sinalização

O triângulo está situado no porta-malas.

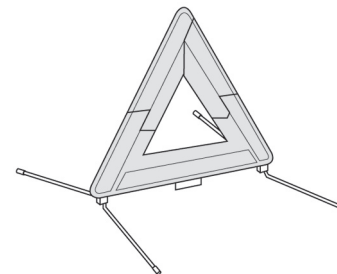

Instalação do triângulo na estrada

- ☞ Instale o triângulo atrás do veículo, em conformidade com a tabela abaixo, em função do tipo de estrada e da luminosidade exterior.

Distância de colocação (em metros)		
Estrada		Auto-estrada
Dia	Noite	
50 m	80 m	150 m

! Saia com segurança do seu veículo, para montar e instalar o triângulo.

Conselhos de condução

Respeite o código de trânsito e seja vigilante, independentemente das condições de circulação.

Mantenha a sua atenção à circulação e as suas mãos no volante para estar preparado para reagir a qualquer momento e em qualquer eventualidade.

Ao se deslocar em percurso longo, recomenda-se fazer uma pausa a cada duas horas.

Quando as condições meteorológicas forem difíceis, adote uma condução suave, antecipe as frenagens e aumente as distâncias de segurança.

Condução em solo inundado

É altamente recomendado não dirigir em pistas inundadas, já que isso poderá danificar gravemente o motor, o câmbio e os sistemas elétricos do seu veículo.

Se tiver, obrigatoriamente, que passar por um local inundado:

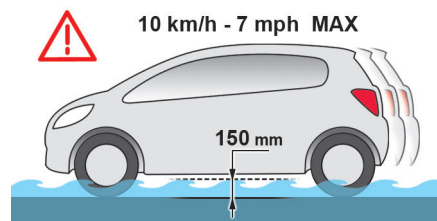

- certifique-se de que a profundidade de água não excede 15 cm, levando em consideração as ondulações que possam ser causadas por outros usuários,
- circule lentamente sem parar. Não ultrapasse, em hipótese alguma, a velocidade de 10 km/h,
- não pare nem desligue o motor.

Ao sair de um local com solo inundado, assim que as condições de segurança permitirem, pressione o freio levemente algumas vezes para secar os discos e as pastilhas de freio.

Em caso de dúvida sobre o estado do seu veículo, consulte a rede PEUGEOT .

Importante!

! Nunca circule com o freio de estacionamento acionado - Risco de aquecimento excessivo e danos ao sistema de frenagem!

Risco de incêndio!

Uma vez que o cano de escape do seu veículo fica muito quente, mesmo vários minutos após a parada do motor, não estacione ou deixe o motor em funcionamento em locais onde existam materiais inflamáveis, galhos, folhas, etc.

! **Não estacione o veículo nem deixe o motor a trabalhar numa superfície inflamável (erva seca, folhas mortas, papel, etc.).** O sistema de escape do veículo está muito quente, mesmo vários minutos após desligar o motor. Risco de incêndio!

! Nunca deixe um veículo sem monitoramento, com o motor em funcionamento. Se for necessário sair do veículo, com o motor ligado, engrene o freio de estacionamento e coloque o câmbio na posição **N** ou **P**, de acordo com o tipo de câmbio.

! **Nunca deixe o motor ligado num espaço fechado sem ventilação suficiente.** Os motores de combustão interna emitem gases de escape tóxicos, como o monóxido de carbono. Risco de envenenamento e morte!

! **Nunca deixe crianças dentro do veículo sem supervisão.**

Proteção antirroubo

Antipartida eletrônico

A chave contém um chip eletrônico que possui um código secreto. Quando se liga a ignição, este código tem de ser reconhecido para permitir a partida do veículo.

Este antipartida eletrônico bloqueia o sistema de gestão do motor por uns momentos depois de desligar a ignição e impede o arranque inadvertido do motor.



No caso de um problema de funcionamento é advertido pelo acendimento desta luz de aviso, um sinal sonoro e uma mensagem na tela.

Nesse caso, não é possível efetuar a partida do motor do veículo; contate um concessionário PEUGEOT assim que possível.



Por motivos de segurança e de proteção contra roubo, nunca deixe a sua chave eletrônica no interior do veículo, mesmo quando permanecer perto do mesmo. É recomendável que a guarde consigo.

* Conforme versão ou país

Partida/Parada do motor com a chave*

Ignição da chave

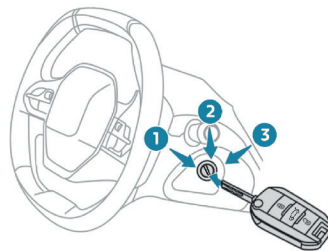

Apresenta 3 posições:

- posição **1 (Stop)**: inserção e extração da chave, coluna de direção travada,
- posição **2 (Contato)**: coluna de direção destravada, ignição ligada, partida do motor,
- posição **3 (partida)**.

Posição de contato

Permite a utilização dos equipamentos eletrônicos do veículo e a recarga de acessórios. Quando o nível de carga da bateria atinge o nível de reserva, o sistema entra em modo de economia de energia: a alimentação é cortada automaticamente para preservar a carga da bateria.

Partida do motor

Com o freio de estacionamento engatado, câmbio em ponto morto ou na posição **N** ou **P**:

- ☞ pressionar a fundo o pedal de freio (câmbio automático),
- ☞ insira a chave na ignição; o sistema reconhece o código,
- ☞ destrave a coluna de direção girando simultaneamente o volante e a chave.



Em algumas situações, pode ser necessário exercer uma força significativa para manobrar o volante (rodas viradas, por exemplo).

- ☞ Acione o motor de partida rodando a chave até a posição **3**, sem acelerar, até o motor entrar em funcionamento. Assim que o motor funcionar, solte a chave.



Indica o aquecimento do etanol para facilitar a partida em baixas temperaturas.

Aguarde que esta luz de aviso se apague no painel de instrumentos e depois acione o motor de partida rodando a chave para a posição **3** até o motor funcionar, sem pressionar o pedal do acelerador. Logo que o motor entrar em funcionamento, solte a chave.

Desligar o motor

- ☞ Pare o veículo.
- ☞ Motor em ponto morto, gire a chave até a posição **1**.
- ☞ Retire a chave da ignição.
- ☞ Para travar a coluna de direção, manobre o volante até ele ser bloqueado.

i Para facilitar o destravamento da coluna de direção, é recomendável que coloque as rodas dianteiras alinhadas para a frente do veículo antes de desligar o motor.

- ☞ Verifique se o freio de estacionamento se encontra corretamente engatado, particularmente em terreno inclinado.

! Nunca desligue a ignição antes de parar completamente o veículo. Com o motor desligado, as funções de assistência à frenagem e a direção estão também desligadas: risco de perda de controle do veículo.

i Ao sair do veículo, guarde a chave e trave o veículo.

i Esquecimento da chave

Ao abrir a porta do condutor, é apresentada uma mensagem de alerta, acompanhada por um sinal sonoro, para o informar de que a chave permanece no contato na posição **1 (Stop)**.

Em caso de esquecimento da chave no contato na posição **2 (Contato)**, e com o motor desligado, o corte de ignição ocorre automaticamente ao fim de uma hora. Para ligar novamente à ignição, rode a chave para a posição **1 (Stop)** e, de seguida, novamente para a posição **2 (Contato)**.

i Evite pendurar um objeto pesado na chave ou no controle remoto, colocando peso na chave sobre o seu eixo na ignição, o que poderá provocar um problema de funcionamento.

! Se o motor não der a partida imediatamente, desligue a ignição. Aguarde alguns instantes antes de tentar arrancar novamente. Se após algumas tentativas o motor não funcionar, não insista: você corre o risco de danificar o motor de partida e o motor. Entre em contato com a rede PEUGEOT.

i Em dias com temperaturas abaixo de 15°, não aqueça o motor parado. Dê a partida imediatamente e rode a uma velocidade moderada.

! Nunca deixe o motor ligado em um local fechado sem ventilação suficiente: os motores térmicos emitem gases de escape tóxico, como o monóxido de carbono. Risco de intoxicação e morte!

Em condições de inverno muito rigorosas (temperaturas inferiores a -23°C), para garantir o bom funcionamento e a longevidade dos componentes mecânicos do seu veículo, motor e câmbio, é necessário deixar o motor em funcionamento durante 4 minutos antes de dar a partida com o veículo.

Partida/Parada do motor com Acesso e Partida Mãos Livres*

Partida do motor

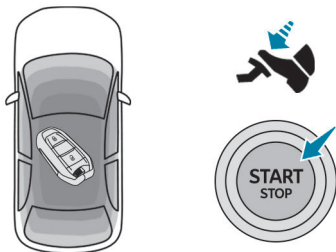

- ☞ Com um **câmbio automático**, coloque o seletor de marchas em modo **P** ou **N**.
- ☞ Com a chave eletrônica no interior do veículo, pressione até ao fim o pedal do freio.



- ☞ Pressione brevemente o botão "**START/STOP**" enquanto mantém o pedal pressionado até a partida do motor.

A coluna de direção desbloqueia-se e a partida do motor é efetuada.

Parada do motor

- ☞ Com um **câmbio automático**, coloque o seletor de marchas em modo **P** ou **N**.



- ☞ Com a chave eletrônica no interior do veículo, pressione o botão "**START/STOP**". O motor desliga-se e a coluna de direção é travada.

i Se o veículo não estiver parado, não será possível desligar o motor.

! Nunca abandone o veículo deixando a chave eletrônica a bordo.

! Quando se desliga o motor, perde-se a assistência à frenagem.

i A presença da chave eletrônica do Acesso e partida remota é imperativa na zona de reconhecimento. Em caso de não detecção da chave eletrônica nesta zona, é apresentada uma mensagem. Desloque a chave eletrônica na zona adequada para poder efetuar a partida do motor. Caso o motor não dê a partida, consulte o capítulo "Chave não detectada - partida de emergência".

! Se uma das condições de partida não for aplicada, é exibida uma mensagem de informação no painel. Em alguns casos, é necessário manobrar o volante pressionando, ao mesmo tempo, o botão "**START/STOP**" para ajudar no desbloqueio da coluna de direção; o motorista é informado sobre esta situação por meio de uma mensagem. Por motivos de segurança, nunca abandone o veículo com o motor em funcionamento.

* Conforme versão ou país

Ligar a ignição (sem partida do motor)

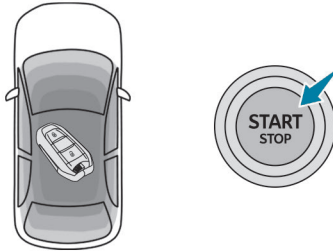

Com a chave eletrônica de acesso e partida mãos livres no interior do veículo, a pressionar o botão "START/STOP", **sem nenhuma ação nos pedais**, permite ligar a ignição. Esta funcionalidade permite, também, ativar os acessórios (exemplos: rádio, iluminação...).



☞ Pressione o botão "START/STOP", o painel se acende, mas não é possível dar partida no motor.

☞ Pressione novamente o botão, para desligar a ignição e poder travar o veículo.

i Com a ignição ligada, o sistema passará automaticamente para o modo de economia de energia para manter um nível de carga suficiente da bateria.

Chave não detectada Partida de emergência

Está instalado um leitor de emergência por baixo da alavanca do freio de estacionamento, de forma a permitir que o motor entre em funcionamento mesmo se o sistema não detetar a chave na zona de reconhecimento, ou quando a bateria da chave eletrônica estiver descarregada.

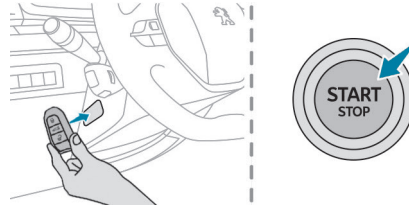

☞ Coloque a alavanca da caixa automática na posição **P** e, em seguida, pressione o pedal do freio.

☞ pressione o botão "START/STOP". A partida do motor é efetuada.

Parada de emergência

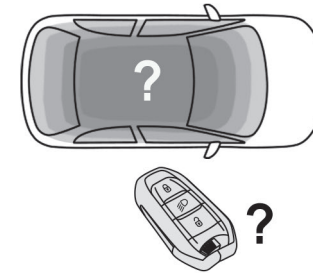

Quando a chave eletrônica não é detectada ou já não se encontra na zona de reconhecimento, é apresentada uma mensagem no painel ao fechar uma porta ou quando da solicitação de parada do motor.



☞ Para confirmar o pedido de desligamento do motor, pressione durante cerca de três segundos o botão "START/STOP".

Apenas em caso de emergência, o motor pode ser desligado sem condições específicas (mesmo com o veículo em movimento). Pressione durante três segundos o botão "START/STOP". Neste caso, a coluna de direção fica bloqueada quando o veículo é parado.

Freio de estacionamento

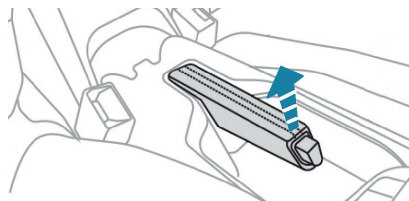

Engrenamento

☞ Puxe totalmente a alavanca do freio de estacionamento para imobilizar o veículo.

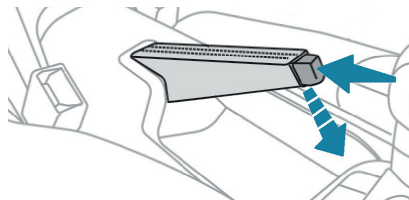

Desengrenamento

☞ Puxe ligeiramente a alavanca do freio de estacionamento, pressione o botão de desativação e, em seguida, baixe totalmente a alavanca.

- ⚠ Com o veículo em movimento, o acendimento deste indicador, acompanhado por um sinal sonoro e por uma mensagem na tela multifunções, indica que o freio permanece engrenado ou que foi mal desengrenado.
- Ⓟ

⚠ Sempre que estacionar em uma ladeira, vire as rodas contra o passeio para imobilizar, acione o freio de estacionamento, engrene uma marcha e desligue a ignição.

Caixa manual de 5 marchas*

Passagem para marcha a ré

☞ Pise no pedal de embreagem e depois empurre a alavanca das marchas para a direita e depois para trás.



⚠ Engrene a marcha a ré apenas com o veículo parado e o motor em marcha lenta.

- ℹ Por motivos de segurança e para facilitar o partida do motor:
 - selecione sempre o ponto-morto,
 - aperte o pedal da embreagem.

* Conforme versão ou país.

Indicador de mudança de marchas (GSI)

Sistema que auxilia na economia de combustível.

Funcionamento

Essa função é um auxílio visual ao motorista com o objetivo de indicar ao condutor o melhor momento da mudança de marchas visando à condição mais econômica quanto ao consumo de combustível.

Esta seta indicadora localizada no painel de instrumentos indicará o melhor momento do condutor mudar para a marcha superior ou inferior.

i A seta indicadora de mudança de marcha é um auxílio de condução econômica. A economia de combustível depende fundamentalmente do modo de dirigir adotado pelo condutor e condições de tráfego.

i Com caixa de marchas automática, o sistema só está ativo no funcionamento manual.

Exemplo :



- O veículo encontra-se na terceira marcha.

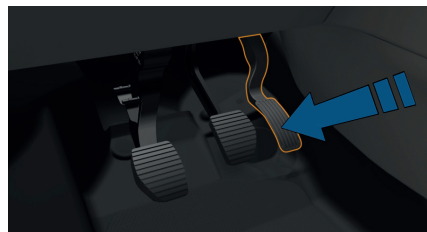

- Pressione o pedal do acelerador.



- O sistema pode propor a mudança de uma marcha superior ou inferior.

A informação é apresentada no painel de instrumentos sob a forma de uma seta **A**.

i O sistema adapta as instruções de alteração de marcha em função das condições do deslocamento (inclinação da via, carga,...) e das solicitações do condutor (solicitação de potência, aceleração, frenagem,...).

O sistema não propõe, em caso algum:

- o engrenamento da primeira marcha,
- o engrenamento da marcha a ré,

6

Caixa automática de 6 marchas (AT6)*

Caixa de marchas de seis marchas que proporciona o conforto do automatismo total, enriquecido com programa Sport e EcoDrive, ou a passagem manual das marchas.

São propostos quatro modos de condução:

- o funcionamento **automático** para a gestão eletrônica das marchas pela caixa,
- o programa **Sport** para proporcionar um estilo de condução mais dinâmico,
- o programa **EcoDrive** para otimizar o consumo de combustível,
- o funcionamento **manual** para a passagem sequencial das marchas pelo condutor.

* Conforme versão ou país

Posição da alavanca de marchas

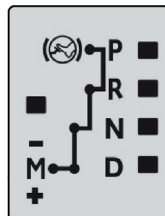

- P.** Estacionamento.
 - Imobilização do veículo, com freio de estacionamento acionado ou liberado.
 - Partida do motor.
- R.** Marcha a ré.
 - Manobras de marcha a ré, veículo parado, motor em funcionamento em "marcha lenta".
- N.** Ponto morto.
 - Imobilização do veículo, freio de estacionamento engrenado.
 - Partida do motor.
- D.** Funcionamento automático.
- M +/-.** Funcionamento manual com passagem sequencial das seis marchas.
 - ☞ Empurre uma vez para a frente para selecionar a marcha seguinte.
 - ou
 - ☞ Empurre uma vez para trás para selecionar a marcha anterior.

Indicações no painel de instrumentos



Quando deslocar a alavanca na grelha para selecionar uma posição, acende o respectivo indicador no visor do painel de instrumentos.

- P.** Parking (Estacionamento).
- R.** Reverse (Marcha a ré).
- N.** Neutral (Ponto morto).
- D.** Drive (Condução automática).
- M.** Manual (Condução manual).
- S.** Programa Sport.

1 a 6. Marcha engrenada em funcionamento manual ou automático.

-- Valor inválido em funcionamento manual.

Pé no freio



- ☞ Quando este indicador for apresentado no painel de instrumentos, pressione o pedal de freio (ex: partida do motor).

Partida do veículo

- ☞ Acione o freio de estacionamento.
- ☞ Selecione a posição **P** ou **N**.
- ☞ Efetue a partida do motor.

Caso contrário, será emitido um sinal sonoro, acompanhado por uma mensagem de alerta.



- ☞ Com o motor em funcionamento, pressione o pedal do freio.

- ☞ Desengrene o freio de estacionamento.



- ☞ Selecione a posição **R**, **D** ou **M**,

- ☞ Libere progressivamente o pedal de freio. O veículo começa a se deslocar:



Quando o motor estiver em funcionamento em "marcha lenta", sem pressionar o freio, se for selecionada a posição **R**, **D** ou **M**, o veículo se deslocará, mesmo que não se pressione o acelerador.

Com o motor em funcionamento, nunca deixe crianças sem vigilância no interior do veículo. Com o motor em funcionamento, e em caso de operações de manutenção, acione o freio de estacionamento e selecione a posição **P**.



Se, durante o deslocamento, a posição **N** for selecionada inadvertidamente, deixe o motor diminuir de rotações e selecione a posição **D** para acelerar.



Se a alavanca de marchas estiver na posição **R**, **D** ou **M**, a partida do motor é desabilitada, um sinal sonoro é emitido e a letra **P** aparece na tela multifunções.

- ☞ Recoloque a alavanca na posição **P**; o sinal sonoro é interrompido e a indicação na tela multifunções desaparece.

Parada do motor

Antes de desligar o motor, pode passar para a posição **P** ou **N** para ficar em ponto morto.

Em ambos os casos, acione o freio de estacionamento para imobilizar o veículo.



Se a alavanca não estiver na posição **P**, quando a porta de condutor for aberta ou cerca de 45 segundos após a ignição ser desligada, é apresentada uma mensagem de alerta.

- ☞ Reposicione a alavanca na posição **P**; a mensagem desaparece.

Valor inválido em funcionamento manual



Este símbolo é apresentado no visor do painel de instrumentos, se uma marcha se encontrar engrenada incorretamente (seletor entre duas posições).

Funcionamento automático

- ☞ Selecione a posição **D** para a passagem automática das seis marchas.

A caixa de marchas funcionará em modo auto-ativo, sem intervenção do condutor. Esta seleciona permanentemente a marcha que melhor se adapta ao estilo de condução, ao perfil da estrada e a carga do veículo.

Para obter uma aceleração máxima sem tocar na alavanca, pressione a fundo o pedal do acelerador (kick down). A caixa de marchas seleciona automaticamente a marcha inferior ou mantém a marcha selecionada até a rotação máxima do motor.

Durante a frenagem, a caixa de marchas seleciona automaticamente a marcha inferior, para proporcionar uma eficácia de freio motor.

Se tirar bruscamente o pé do acelerador, a caixa de marchas não passará para a marcha superior, para melhorar a segurança.



Nunca selecione a posição **N** com o veículo em andamento.

Nunca selecione as posições **P** ou **R**, se o veículo não estiver totalmente imobilizado.

Funcionamento manual

- ☞ Selecione a posição **M** para a passagem **sequencial** das seis marchas.
- ☞ Empurre a alavanca para o sinal **+** para passar a marcha superior.
- ☞ Puxe a alavanca para o sinal **-** para passar a marcha inferior.

A passagem de uma marcha para a outra só tem lugar se as condições de velocidade do veículo e da rotação do motor permitirem; caso contrário, aplicam-se momentaneamente as regras do funcionamento automático.



O **D** desaparece e as marchas engrenadas são apresentadas sucessivamente no visor do painel de instrumentos.

Em rotações baixas ou altas, a marcha selecionada funciona de forma intermitente durante alguns segundos, sendo em seguida apresentada a marcha realmente engrenada.

A passagem da posição **D** (automática) a posição **M** (manual) pode ser efetuada a qualquer momento. Durante a parada ou em baixa velocidade, a caixa de marchas seleciona automaticamente a marcha **M1**.

Em funcionamento manual, o programa Sport não funciona.

Configurações EcoDrive e Sport

Estas duas configurações específicas completam o funcionamento automático em caso de utilizações particulares.



1. Botão ECO.
2. Botão SPORT.

Programa EcoDrive "ECO"

- ☞ Pressione o botão "ECO" com o motor em funcionamento.

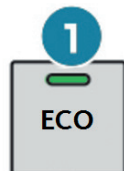

O indicador **1** se acende no botão "ECO".

Com essa função ativada a caixa de câmbio automática se adapta para otimizar o consumo de combustível.

Ao desligar o motor, a função **ECO** se desativa. O condutor pode ativar a função cada vez que der a partida no motor.

- I** ☞ Lembre-se que a função **ECO** fará uma otimização nas mudanças de marchas para reduzir o consumo de combustível. A economia de combustível depende fundamentalmente ao modo de dirigir adotado pelo condutor.
- ☞ Com essa função ativada, o condutor poderá perceber uma leve redução de desempenho em algumas condições de condução, pois o câmbio realizará as trocas de marcha mais cedo, buscando manter a rotação do motor mais baixa. Caso necessário, desativar a função apertando o botão "**ECO**".

Programa Sport "S"

- ☞ Pressione o botão "**SPORT**", com o motor em funcionamento.
- Com essa função ativada a caixa de câmbio automática adota automaticamente um estilo de condução esportivo.



É apresentado **S** no visor do painel de instrumentos.

- ☞ A função **SPORT** visa incrementar o desempenho do veículo.
- ☞ No modo **SPORT**, a troca de marchas é mais alongada. O câmbio priorizará as mudanças de marcha numa rotação ligeiramente mais alta do motor.
- ☞ Com essa função ativada o condutor poderá perceber um incremento do consumo de combustível. Caso necessário, desative a função apertando o botão **"SPORT"**.
- ☞ Ao desligar o veículo, a função **"SPORT"** é desativada. O condutor pode ativar a função toda vez que ligar o veículo.

Regresso ao funcionamento automático

- ☞ A qualquer momento, pressione novamente o botão selecionado para sair da configuração acionado e voltar ao modo auto-adaptativo.



Para limitar o consumo de combustível durante uma parada prolongada com o motor em funcionamento (engarrafamento...), posicione a alavanca de marchas na posição **N** e acione o freio de estacionamento.

Anomalia de funcionamento



Com a ignição ligada, acompanhada por um sinal sonoro e por uma mensagem de alerta na tela, indica um problema de funcionamento da caixa de marchas. Nesse caso, esta passa para o modo de emergência, ficando bloqueada na 3ª marcha. Poderá sentir um impacto significativo ao passar de **P** para **R** e de **N** para **R**. Este impacto não constitui um risco para a caixa de marchas. Não ultrapasse a velocidade de 100 km/h, no limite da legislação local.

Consulte rede de concessionárias PEUGEOT.

- ! Corre o risco de deteriorar a caixa de marchas:
 - se pressionar simultaneamente os pedais do acelerador e de freio,
 - se forçar, em caso de avaria da bateria, a passagem da alavanca da posição **P** para outra posição.

Liberação da alavanca de marchas (Shift-Lock)

Impossibilidade de destravar a alavanca de marchas ("shift-lock") devido a uma pane elétrica.

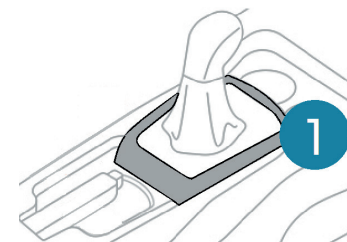

Desencaixar o acabamento **1** com cuidado para evitar quebra.

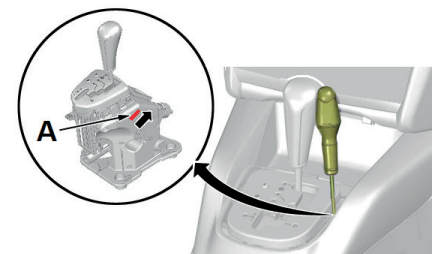

Desbloquear o "shift lock" com uma chave de fenda (Deslocar o pino **A** no sentido da seta). Manobrar a alavanca de marchas para sair da posição "P". Montar o acabamento **1** com cuidado.

6

Limitador de velocidade*

Sistema que impede a ultrapassagem da velocidade do veículo ao valor programado pelo condutor. Velocidade limite atingida, o pedal do acelerador não produz qualquer efeito.

Funcionamento

O **acionamento** do limitador é manual: necessita de uma velocidade programada de, pelo menos, 30 km/h.

A **desativação** do limitador é obtida por ação manual no comando.

Ao pressionar com força o pedal do acelerador, para além do ponto de resistência, é possível ultrapassar momentaneamente a velocidade programada.

Para regressar a velocidade programada, basta soltar o pedal do acelerador.

O valor da velocidade programada permanece em memória após desligar a ignição.

! No caso de descida acentuada ou em caso de forte aceleração, o limitador de velocidade não poderá impedir o veículo de ultrapassar a velocidade programada.

Para evitar qualquer risco de bloqueio dos pedais:

- verifique o posicionamento correto do tapete e nunca sobreponha vários tapetes.

* Conforme versão ou país

Comando no volante

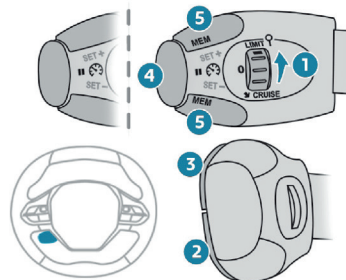

1. Seleção do modo limitador.
2. Redução do valor programado.
3. Aumento do valor programado.
4. Acionamento / Pausa da limitação.
5. Visualização dos limites de velocidade memorizados ou, conforme a versão, levar em conta a velocidade proposta pelo reconhecimento de limite de velocidade.*

Para mais informações sobre a **Memorização das velocidades** ou sobre o **Reconhecimento de limite de velocidade**, consulte os capítulos correspondentes.

Visualizações no painel

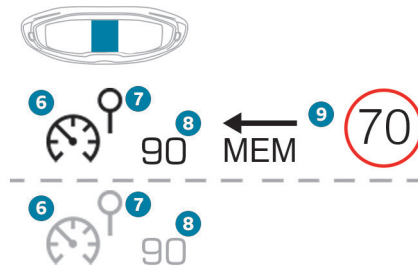

6. Indicação de acionamento/pausa da limitação.
7. Indicação de seleção do modo limitador.
8. Valor da velocidade definida.
9. Conforme a versão, velocidade proposta pelo reconhecimento de limite de velocidade*.

i O limitador não pode, em caso algum, substituir o respeito das limitações de velocidade, nem a vigilância, nem a responsabilidade do condutor.

Acionamento

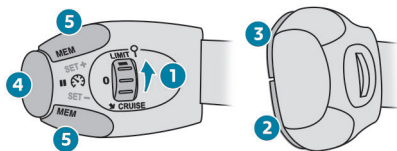

- ☞ Gire o botão **1** para a posição **"LIMIT"**: para selecionar o modo limitador; a função é colocada em pausa.



- ☞ Se o limite de velocidade for o adequado (última velocidade programada no sistema), pressione a tecla **4** para acionar o limitador.

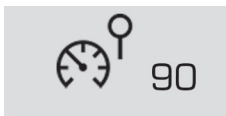

- ☞ Uma nova pressão na tecla **4** permite interromper momentaneamente a função (pausa).

Regulagem da velocidade limite (instrução)*

Não é necessário ligar o limitador para ajustar a velocidade.

Para modificar o valor da velocidade limite a partir da velocidade atual do veículo:

- ☞ por intervalos de +/- 1 km/h, pressione rapidamente e de forma sucessiva a tecla **2** ou **3**,
- ☞ de forma contínua, por intervalos de +/- 5 km/h, pressione continuamente a tecla **2** ou **3**.

Para modificar o valor de velocidade limite por meio dos limites de velocidade memorizados e da tela sensível ao toque:

- ☞ pressione a tecla **5** para apresentar os seis limites de velocidade memorizados,
- ☞ pressione a tecla correspondente ao limite de velocidade pretendido.

Este limite passa a ser a nova velocidade limite.

Para alterar o valor de velocidade limite a partir da velocidade proposta* pelo reconhecimento de limite de velocidade:

- ☞ a velocidade proposta é exibida no painel de instrumentos,
- ☞ pressione uma vez a tecla **5**; é exibida uma mensagem para confirmar o pedido de memorização,
- ☞ pressione uma segunda vez a tecla **5** para registrar a velocidade proposta.

O valor é exibido imediatamente como nova instrução no painel de instrumentos.

6

* Conforme versão ou país

Ultrapassagem temporária da velocidade programada

☞ Se pretender ultrapassar temporariamente o limite de velocidade programado, pressione **com força** o pedal do acelerador e passe o **ponto de resistência**.

O limitador neutraliza-se momentaneamente e a velocidade programada apresentada fica intermitente.



! No caso de descida acentuada ou de forte aceleração, o limitador de velocidade não poderá impedir o veículo de ultrapassar a velocidade programada.

Quando a ultrapassagem não vier de uma ação do motorista, um sinal sonoro completa o alerta. A partir do momento em que a velocidade do veículo atingir o nível de velocidade programado, o limitador funciona novamente: a exibição da velocidade programada passa a ser fixa.



Interrupção

☞ Gire o botão 1 para a posição "0": a exibição das informações associadas ao limitador de velocidade desaparece.

Anomalia no funcionamento

O acendimento intermitente dos traços assinala um problema de funcionamento do limitador de velocidade.

Solicite a verificação à rede PEUGEOT.



! A utilização de tapetes não homologados pela PEUGEOT pode perturbar o funcionamento do limitador de velocidade.

Para evitar qualquer risco de bloqueio dos pedais:

- verifique o posicionamento correto do tapete,
- nunca sobreponha vários tapetes.

Regulador de velocidade*

Sistema que mantém automaticamente a velocidade do veículo no valor programado pelo condutor, sem ação no pedal do acelerador.

Funcionamento

O **acionamento** do regulador é manual: necessita de uma velocidade mínima do veículo de 40 km/h, bem como do engrenamento de:

- a quarta marcha, com caixa de marchas manual;
- condução sequencial, da segunda marcha na caixa de marchas automática,
- posição **D** na caixa de marchas automática.

A **desativação** do regulador é obtida por ação manual no comando ou por ação nos pedais de freio ou embreagem ou, em caso de acionamento do sistema ESP, por motivos de segurança.

Ao pressionar com força o pedal do acelerador, é possível ultrapassar momentaneamente a velocidade programada.

Para regressar a velocidade programada basta, então, diminuir a pressão no pedal do acelerador. Desligar a ignição anula qualquer valor de velocidade programado.

Comando no volante

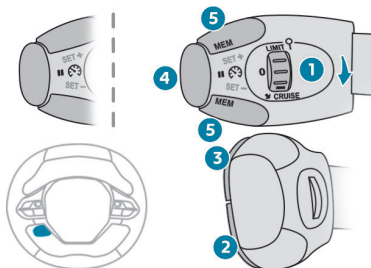

As funcionalidades deste sistema estão reunidas no comando no volante.

1. Comando de seleção do modo regulador.
2. Tecla de programação de uma velocidade/ de redução do valor.
3. Tecla de programação de uma velocidade/ de aumento do valor.
4. Tecla de desativação/ativação da regulagem.
5. Tecla memorização e programação de uma velocidade proposta pelo reconhecimento de limite de velocidade.*
(ver parágrafo "Memorização das velocidades")

Visualizações no painel de instrumentos

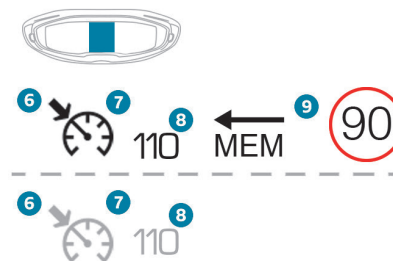

6. Indicação de pausa/retomada da regulagem.
7. Indicação de seleção do modo regulador.
8. Valor da velocidade definida.
9. Conforme a versão, considerar a velocidade proposta pelo reconhecimento de limite de velocidade*.

i O regulador não pode, em caso algum, substituir o respeito pelas limitações de velocidade, nem a vigilância, nem a responsabilidade do condutor. Recomendamos que posicione sempre os pés junto aos pedais.

* Conforme versão ou país

Acionamento

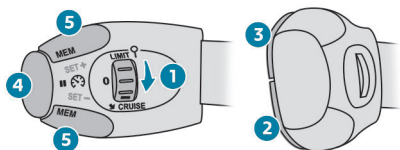

- ☞ Gire o botão 1 para a posição "**CRUISE**": para selecionar o modo regulador; a função é colocada em pausa.



- ☞ Para ativar o regulador e registrar uma velocidade de referência, quando a velocidade do veículo atingir o nível pretendido, pressione a tecla 2 ou 3; a velocidade atual do seu veículo passa a ser a velocidade de referência. Pode soltar o pedal do acelerador.



- ☞ A pressão na tecla 4 permite interromper momentaneamente a função (Pausa).



- ☞ Pressionar novamente a tecla 4 permite acionar novamente o regulador (ON).

Interrupção

- ☞ Gire o botão 1 para a posição "**0**": a exibição das informações associadas ao regulador de velocidade desaparece.

Modificação da velocidade de cruzeiro (referência)

O regulador de velocidade deve estar ativo.

Para alterar o valor da velocidade de cruzeiro a partir da velocidade atual do veículo:

- ☞ por intervalos de +/- 1 km/h, pressione rápido e sucessivamente a tecla 2 ou 3,
- ☞ de forma contínua, por intervalos de +/- 5 km/h, pressione continuamente a tecla 2 ou 3.

! Tenha atenção: o pressionamento contínuo prolongado na tecla 2 ou 3 resulta em uma alteração muito rápida da velocidade do seu veículo.

Para alterar o valor da velocidade de cruzeiro a partir da velocidade proposta para o reconhecimento do limite de velocidade:

- ☞ a velocidade proposta é exibida no painel de instrumentos,
- ☞ pressione uma vez a tecla 5; é exibida uma mensagem para confirmar o pedido de memorização,
- ☞ pressione uma segunda vez a tecla 5 para registrar a velocidade proposta.

O valor é exibido imediatamente como nova instrução no painel de instrumentos.

! Por prudência, recomendamos que mantenha uma velocidade de referência próxima da velocidade atual do seu veículo para evitar uma aceleração ou desaceleração brusca do veículo.

Ultrapassagem temporária da velocidade programada

Se necessário (manobra de ultrapassagem...), é possível ultrapassar a velocidade programada pressionando o pedal do acelerador. O regulador é neutralizado momentaneamente e a velocidade programada apresentada acende de forma intermitente.



Para voltar à velocidade programada, basta soltar o pedal do acelerador. Assim que a velocidade do veículo voltar ao nível de velocidade programado, o regulador funciona novamente: a exibição da velocidade programada passa a ser fixa.



! Em caso de descida acentuada, o regulador de velocidade não conseguirá impedir que a velocidade do veículo ultrapasse a programada.

Poderá ser necessário frear para controlar a velocidade do seu veículo. Neste caso o regulador é automaticamente colocado em pausa.

Para ativar novamente a função, velocidade do veículo superior a 40 Km/hora, pressione a tecla 4.

Interrupção

☞ Gire o botão 1 para a posição "0": a exibição das informações associadas ao regulador de velocidade desaparece.

Anomalia no funcionamento

O acendimento intermitente dos traços assinala um problema de funcionamento do regulador de velocidade.

Solicite a verificação à rede PEUGEOT.



! Ative o regulador de velocidade apenas se as condições de trânsito permitirem o deslocamento do veículo, durante um determinado tempo, a uma velocidade constante e mantendo uma distância de segurança suficiente.

Não ative o regulador de velocidade em zonas urbanas, em circulação densa, em estradas sinuosas ou íngremes, com piso escorregadio ou inundado, em condições de má visibilidade (chuva forte, nevoeiro, queda de neve...).

Em determinados casos, a velocidade de referência poderá não ser mantida ou atingida: reboque, carga do veículo, subidas acentuadas.

! A utilização de tapetes não homologados pela PEUGEOT pode perturbar o funcionamento do regulador de velocidade.

Para evitar qualquer risco de bloqueio dos pedais:

- verifique o posicionamento correto do tapete,
- nunca sobreponha vários tapetes.

Ajuda a saída em ladeira (Hill Assist)

Sistema que mantém o veículo imobilizado por um curto espaço de tempo (cerca de 2 segundos) durante uma saída em uma ladeira, o tempo suficiente para passar do pedal de freio para o pedal do acelerador.

Esta função só está ativa quando:

- o veículo estiver completamente imobilizado com o pé no pedal de freio.
- determinadas condições de inclinação estiverem reunidas.
- a porta do condutor se encontrar fechada.

A ajuda a partida em ladeira não pode ser neutralizada.



Não saia do veículo durante a fase de manutenção temporária de ajuda a saída em ladeira.

Se necessitar de sair do veículo com o motor em funcionamento, engrene manualmente o freio de estacionamento. Em seguida, certifique-se de que os indicadores do freio de estacionamento se encontram acesos de forma fixa no painel de instrumentos.

Funcionamento

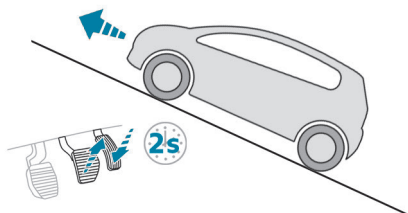

Em subidas, com o veículo imobilizado, este é mantido durante um curto período de tempo durante a liberação do pedal de freio:

- se estiver engrenada a primeira marcha ou o veículo estiver em ponto morto, com uma caixa de velocidades manual.
- se estiver em posição **D** ou **M** com uma caixa de marchas automática.

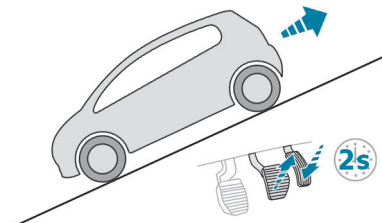

Em descidas, com o veículo imobilizado e marcha a ré engrenada, este é mantido durante um curto período de tempo, durante a liberação do pedal de freio.

Anomalia de funcionamento



SERVICE

Quando ocorre um problema de funcionamento no sistema, os indicadores acendem-se. Consulte a rede PEUGEOT para verificação do sistema.

Auxiliares de condução e manobra - Recomendações gerais*

i Os auxiliares de condução e manobra não podem, em caso algum, substituir a vigilância do condutor.

O condutor tem de cumprir o código de trânsito, tem de manter o controle sobre o veículo em todas as circunstâncias e tem de conseguir retomar o controle a qualquer momento. O condutor deve adaptar a velocidade às condições climáticas, ao trânsito e ao estado da via.

É da responsabilidade do condutor verificar permanentemente o estado da circulação, avaliar as distâncias e as velocidades relativas dos outros veículos e antecipar as suas manobras antes de indicar e mudar de faixa.

Os sistemas não podem ultrapassar os limites das leis da física.

i Auxiliares de condução

O condutor deve sempre segurar o volante com as duas mãos, utilizar sempre os retrovisores internos e externos, manter sempre os pés junto aos pedais e fazer um intervalo a cada duas horas.



! Câmara de ajuda à condução

Esta câmara e as suas funções associadas podem ficar comprometidas ou não funcionarem se a área do parabrisas à frente da câmara estiver suja, com gelo, coberta de neve, danificada ou tapada por um adesivo.

Esta mensagem indica-lhe que a câmara está obstruída:

"Câmara ajuda à condução: visibilidade limitada, ver guia utilização".

Em dias úmidos e frios, desembace regularmente o parabrisas.

Baixa visibilidade (iluminação insuficiente, chuva forte, neblina intensa, queda de neve), ofuscamento (luzes de veículos em sentido contrário, sol de frente, reflexos no piso molhado, saída de túnel, alternância entre sombra e luz), também pode comprometer o desempenho de deteção.

! Se for necessário substituir o parabrisas, contacte um concessionário PEUGEOT para calibrar de novo a câmara; caso contrário, o funcionamento dos auxiliares de condução associados podem não funcionar corretamente.

i Outras câmaras

As imagens fornecidas pela(s) câmara(s) exibidas na tela táctil ou no painel de instrumentos poderão ser deformadas pelo relevo.

Zonas com sombra, com luz solar intensa ou com iluminação insuficiente poderão escurecer a imagem e reduzir o contraste. Os obstáculos podem parecer mais afastados do que estão na realidade.

i Auxiliares de manobra

O condutor deve verificar sempre ao redor do veículo antes e durante toda a manobra, fazendo uso dos retrovisores.

6

* Conforme versão ou país

! Sensores

O funcionamento dos sensores e das funções associadas pode ser perturbado por interferências sonoras, tais como aquelas emitidas por máquinas e veículos ruidosos (ex. caminhões, martelos pneumáticos), pela acumulo de neve ou de folhas mortas na via ou em caso de para-choques e retrovisores danificados.

Ao engrenar a marcha-a-ré, um sinal sonoro (bip longo) indica que os sensores podem estar sujos.

Se o veículo sofrer um impacto traseiro, os sensores poderão ser desconfigurados, o que nem sempre é detetado pelo sistema: o cálculo das distâncias poderá ser incorreto.

Os sensores não detetam sistematicamente obstáculos muito baixos (meio-fios, pinos) ou muito finos (árvores, postes, cercas de arame).

Alguns obstáculos que se encontram no ângulo cego dos sensores poderão não ser detectados ou deixarem de ser detectados durante a manobra.

Alguns materiais (tecidos) absorvem ondas sonoras: pode acontecer de pedestres não serem detectados.

i Revisões

Limpe os para-choques, os retrovisores das portas e o campo de visão das câmaras regularmente.

Ao lavar o veículo a alta pressão, direcione o spray para que fique afastado a pelo menos 30 cm dos sensores e das câmaras.

! Tapetes

A utilização de tapetes não homologados pela PEUGEOT pode interferir com o funcionamento do limitador ou do regulador de velocidade.

Para evitar o risco de bloqueio dos pedais:

- certifique-se de que o tapete está bem preso,
- não sobreponha vários tapetes.

Reconhecimento das placas*

Consulte as **Recomendações gerais no que respeita ao uso de auxiliares de condução e manobras.**

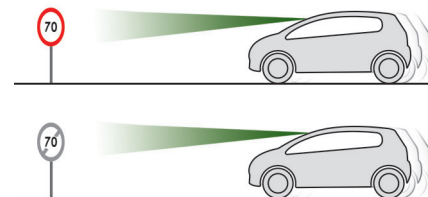

Este sistema apresenta a velocidade máxima autorizada no painel de instrumentos para o país onde o veículo se encontra, a partir de:

- Sinais do limite de velocidade detectados pela câmara.
- Informações de limite de velocidade provenientes da cartografia do sistema de navegação.
- Sinais detectados pela câmara que indicam a área da intersecção.

* Conforme versão ou país

! A unidade do limite de velocidade (km/h) depende do país onde o veículo é conduzido.

Deve ser considerada, para que respeite o limite de velocidade.

Para que o sistema funcione corretamente quando mudar de país, a unidade da velocidade do painel de instrumentos deverá corresponder à do país onde o veículo circula.

! A leitura automática dos sinais de estrada é um sistema auxiliar à condução e nem sempre apresenta os limites de velocidade corretamente.

Os sinais de limite de velocidade presentes na estrada são sempre prioritários à informação do sistema.

O sistema foi concebido para detetar os painéis em conformidade com a Convenção de Viena sobre a sinalização rodoviária.

i Os limites de velocidade específicos, tal como os que são destinados aos veículos pesados de mercadorias, não são apresentados.

A exibição do limite de velocidade no painel de instrumentos é atualizada assim que ultrapassar um painel de sinalização destinado aos veículos (veículos de passageiros).

! A camera frontal pode reconhecer placas de velocidade mínima e mostrá-las como máxima.

Em caso de veículos parados com placas de velocidade máxima fixadas na parte traseira, o sistema também pode mostrar como máxima.

Ativação/desativação

Por predefinição, o sistema é ativado automaticamente a cada partida do motor.



É ajustado através do menu da tela táctil **Veículo**.

Informações apresentadas no painel de instrumentos*



O sistema fica ativo, mas não detecta a informação de limite de velocidade.



Ao detetar uma informação de limite de velocidade, o sistema apresenta o valor.



No caso de uma sugestão de velocidade máxima, a primeira vez que o veículo a excede em **mais de 5 km/h** (por exemplo, 95 km/h), a velocidade é apresentada de maneira intermitente durante 10 segundos.

Limites de funcionamento*

O sistema não leva em consideração as reduções dos limites de velocidade, em especial as impostas nos seguintes casos:

- Poluição atmosférica.
- Reboque.
- Condução com roda sobresselente de utilização temporária.

O sistema pode não apresentar o limite de velocidade se não detectar qualquer sinal de limite de velocidade durante um período predeterminado e nas seguintes situações:

- Sinalização rodoviária obstruída, não padrão, danificada ou dobrada.
- Mapas obsoletos ou incorretos.

* Conforme versão ou país

Recomendação



Além de **Reconhecimento das placas**, o condutor pode seleccionar a velocidade apresentada como configuração de velocidade para o limitador de velocidade ou o regulador de velocidade utilizando o botão de memorização respetivo.

Em caso de detecção de chuva, o sistema sugere ao condutor uma regulação de velocidade inferior à velocidade lida/obtida do mapa como medida de adaptação às condições meteorológicas (exemplo: numa autoestrada, a velocidade sugerida será 100 km/h em vez de 110 km/h).

Comandos no volante

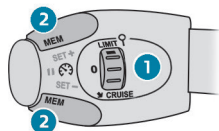

1. Seleção do modo do limitador/regulador de velocidade.
2. Memorização da velocidade de referência.

Informações apresentadas no painel de instrumentos



3. Indicação do limite de velocidade.
4. Sugestão de memorização da velocidade.
5. Velocidade de referência atual.

Memorização da velocidade



- Acione o limitador de velocidade/regulador de velocidade.

São apresentadas as informações do limitador de velocidade/regulador de velocidade.

Quando deteta um sinal a sugerir uma nova velocidade de referência, o sistema apresenta o valor e "MEM" começa a piscar durante alguns segundos, a pedir para guardá-lo como a nova velocidade de referência.

i Em caso de diferença inferior a 9 km/h entre a velocidade de referência e a velocidade apresentada no Reconhecimento das placas, o símbolo "MEM" não é apresentado.

Dependendo das condições da estrada, podem ser apresentadas várias velocidades.

- Pressione o botão **2 uma vez** para guardar o valor de velocidade sugerido.

Aparece uma mensagem a confirmar o pedido.

- Pressione o botão **2 novamente** para confirmar e guardar a nova velocidade de referência.

Em seguida, a tela volta para o estado anterior.

i Para mais informações sobre o **Limitador de velocidade**, o **Regulador de velocidade** ou o **Regulador de velocidade adaptativo**, consulte as seções correspondentes.

Reconhecimento otimizado das placas de trânsito*

Consulte as **Recomendações gerais** no que respeita ao uso de auxiliares de condução e manobras.



Este sistema adicional permite o reconhecimento destes **sinais de trânsito** e a sua visualização no painel de instrumentos se o modo de visualização apropriado for selecionado.

* Conforme versão ou país

Via de sentido único: se começar a conduzir na direção errada numa rua de sentido único, é apresentada uma mensagem de alerta no painel de instrumentos, incluindo o símbolo do sinal (pedido para verificar o sentido do trânsito).

Outros sinais: ao aproximar-se de um destes sinais, o símbolo do respetivo sinal é apresentado no painel de instrumentos.*



! Os sinais verdadeiros na estrada são sempre prioritários relativamente aos indicados pelo sistema.

Os sinais têm de estar em conformidade com a Convenção de Viena sobre sinalização rodoviária.*

Ativação/desativação



É ajustado através do menu da tela tátil **Driving/Veículo**.

Alerta de saída de pista ativo*

Com uma câmera localizada na parte superior do para-brisas que permite identificar as linhas de marcação no solo, o sistema ajusta a trajetória do veículo alertando o motorista assim que for detectado um risco de mudança involuntária de faixa.

A utilização deste sistema é sobretudo indicada em vias expressas e rodovias.

Condições de funcionamento

A velocidade do veículo deverá estar entre 65 km/h e 180 km/h.

A via deve possuir pelo menos uma linha de marcação no solo (contínua ou tracejada).

O motorista deve segurar no volante com as duas mãos.

A modificação de trajetória não deve ser acompanhada pelas setas.

O sistema ESP deve estar ativado.

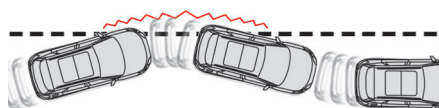

* Conforme versão ou país

! O sistema assiste o condutor apenas se houver a possibilidade do veículo sair involuntariamente da via em que circula. Não gerencia a distância de condução segura, a velocidade do veículo ou os freios.

O condutor deve, obrigatoriamente, segurar no volante com as duas mãos, de maneira a poder manter o controle em circunstâncias em que o sistema não possa intervir (em caso de desaparecimento da linha divisória central).

É necessário respeitar o código de trânsito e efetuar uma pausa a cada duas horas.

Funcionamento

Assim que o sistema identificar um risco de mudança involuntária de faixa efetua a correção de trajetória necessária para o restabelecimento do veículo na sua via inicial.

O motorista sente, então, um movimento de rotação do volante.



Esta luz indicadora acende-se de forma intermitente durante toda a correção.

i O condutor pode impedir a correção mantendo um controle firme da direção (ao evitar uma manobra, por exemplo). A correção é interrompida de imediato se os indicadores de mudança de direção forem ativados.

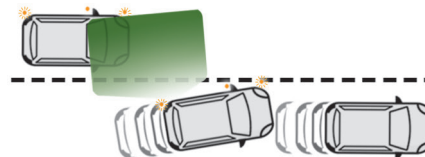







Enquanto os indicadores de mudança de direção e tiverem ativados e alguns segundos após a sua desativação, o sistema considera que qualquer desvio de trajetória é intencional e não aciona qualquer correção durante este período.

! Se o sistema detetar que o condutor não segura com força suficiente o volante durante uma manobra de correção automática de trajetória, interrompe essa correção. É acionado um alerta para incitar o condutor a recuperar o controle do seu veículo.





Situações de condução e alertas associados

A tabela descreve os alertas e mensagens apresentados como resposta a situações de condução.

A visualização destes alertas não é sequencial.

Estado da função	Luz indicadora	Mensagem de apresentação e/ou relacionada	Comentários
DESLIGADO		 (cinzento)	Função desativada.
LIGADO		 (cinzento)	Função ativada, condições não cumpridas: <ul style="list-style-type: none"> – velocidade inferior a 65 km/h, – nenhuma marcação no solo reconhecida, – Sistemas ASR/DSC desativados ou a operação do sistema ESP foi acionada, – condução "desportiva".
LIGADO		 (cinzento)	Desativação/colocação em pausa automática da função (por exemplo, devido à deteção de um reboque ou utilização da roda sobresselente de utilização temporária fornecida com o veículo).
LIGADO		 (verde)	Marcações na via de circulação detetadas. Velocidade superior a 65 km/h.

Situações de condução e alertas associados

Estado da função	Luz indicadora	Mensagem de apresentação e/ou relacionada	Comentários
LIGADO		 (laranja)/(verde)	O sistema corrige a trajetória do lado em que foi detetado o risco de transposição involuntária (linha laranja).
LIGADO	 	 (laranja)/(verde) "Segurar no volante"	<ul style="list-style-type: none"> – Se, durante a correção da trajetória, o sistema determinar que a correção não é suficiente e que um traço contínuo vai ser atravessado (linha laranja): o condutor é avisado que deve efetuar o ajuste da trajetória inicial. – Se o volante não for segurado corretamente, é emitido um sinal sonoro, acompanhado por uma mensagem, até a correção de trajetória ser concluída ou o condutor segurar o volante corretamente. <p>Quanto maior for o número de correções de trajetória, maior será a duração do sinal sonoro correspondente. O alerta torna-se contínuo e persiste até o condutor reagir.</p>

Limites de funcionamento

O sistema passa automaticamente para o modo de pausa nos casos seguintes:

- ESP desativado ou funcionamento ativado,
- velocidade inferior a 65 km/h ou superior a 180 km/h,
- ligação elétrica a um reboque,
- utilização de uma roda sobresselente de utilização temporária (como a detecção não é imediata, recomenda-se a desativação do sistema),
- detecção de um estilo de condução dinâmica, pressão no pedal do freio ou do acelerador,
- deslocamento onde não há marcações na via de circulação,
- ativação dos indicadores de mudança de direção,
- passagem de uma linha separadora numa curva,
- circulação em curva apertada,
- detecção de inatividade do condutor durante uma correção.

- !** O sistema pode ser perturbado ou não funcionar nas seguintes situações:
- se houver contraste insuportável entre a superfície da estrada e os acostamentos (ex., sombra),
 - marcações no solo gastas, marcações tapadas (neve, lama) ou marcações múltiplas (zonas de obras, etc.),
 - pouca distância do veículo que o antecede (não é possível detetar as marcações na via de circulação),
 - estradas estreitas, sinuosas, etc.

Risco de acionamentos inadvertidos

Nos casos indicados em seguida é recomendado que desative a função:

- condução em solo em mau estado,
- condições meteorológicas desfavoráveis,
- condução em terrenos de baixa aderência (gelo).

O sistema não foi concebido para as seguintes situações de condução:

- condução em um ciclo de velocidade,
- condução com um reboque,
- deslocamento em um banco de rolos,
- deslocamento em piso instável.

Ativação/desativação

Pressione este botão para ativar/desativar o sistema a qualquer momento.



A desativação é indicada pelo acendimento da luz indicadora do botão e esta luz indicadora no painel de instrumentos. O sistema é **reativado automaticamente** quando a ignição é ligada.

Avaria

Uma avaria no sistema é indicada pelo acendimento destas luzes indicadoras no painel de instrumentos, acompanhada por um sinal sonoro e a apresentação de uma mensagem. Dirija-se a um concessionário PEUGEOT para solicitar a verificação do sistema.

6

Alerta de Risco de Colisão*



Este sistema é um auxiliar de condução que inclui três funções:

Alerta de Risco de Colisão: alerta o condutor de que o seu veículo poderá entrar em colisão com o veículo à sua frente na sua faixa de rodagem.

Ajuda à frenagem de emergência inteligente: completa a ação de frenagem do condutor caso esta seja insuficiente.

Active Safety Brake: intervém após o alerta se o condutor não reagir de forma suficientemente rápida e não acionar os freios do veículo.

Se o condutor não intervier, contribui para evitar uma colisão ou limitar a gravidade da mesma reduzindo a velocidade do veículo.

O sistema também leva em conta os motociclistas e os animais; contudo, os animais com menos de 0,5 m de altura e os objetos na estrada não são necessariamente detectados.

Ativação e condições de funcionamento

O veículo possui uma câmara multifuncional, situada na parte superior do para-brisas.



O sistema é ativado a partir de 5 km/h. Leva em consideração:

- os veículos detectados que circulam no mesmo sentido ou estão parados, (bicicletas, motos, animais e objetos na estrada não são necessariamente detectados).

! Este sistema foi concebido para ajudar o condutor e melhorar a segurança rodoviária.

É da responsabilidade do condutor monitorar permanentemente o estado da circulação e cumprir o código de trânsito. Este sistema não substitui a necessidade de vigilância por parte do condutor.

Assim que o sistema detectar um potencial obstáculo, prepara o circuito de frenagem, caso seja necessária uma frenagem automática. Isso pode causar algum ruído e a sensação de desaceleração.

Desativação/Ativação

Por predefinição, o sistema é ativado automaticamente a cada partida do motor.

É regulado através do menu da tela táctil **Veículo**.

A desativação do sistema é assinalada pelo acendimento desta luz indicadora e pela apresentação de uma mensagem.

* Conforme versão ou país

Condições de funcionamento e limites

O sistema ESP está funcionando corretamente.

O sistema ASR está ativado.

Os cintos de segurança dos passageiros estão todos afivelados.

Velocidade estável em estradas não sinuosas.

Nos casos seguintes, recomenda-se desativar o sistema através do menu de configuração do veículo:

- Rebocar um reboque.
- Transporte de objetos longos em barras de teto.
- Veículos com correntes para a neve.
- Antes da passagem numa estação de lavagem automática, com o motor em funcionamento.
- Antes de pôr o veículo num rolo de dinamômetro numa oficina.
- Veículo parado e o motor funcionando.
- Após impacto no para-brisas perto da câmara de deteção.

! É possível que não sejam indicados avisos, sejam tardios ou pareçam injustificados. Consequentemente, esteja sempre alerta e preparado para reagir a qualquer momento, para evitar um acidente.

! Após um impacto, a função para automaticamente de funcionar. Contacte um concessionário PEUGEOT para verificar o sistema.

i O sistema é desativado automaticamente após a deteção da utilização de certas rodas sobresselente de utilização temporária (diâmetro menor). O sistema é desativado automaticamente após ser detetada uma avaria no interruptor do pedal de freio ou, pelo menos, em uma luz de freio.

Alerta de risco de colisão

Esta função avisa o condutor de que o veículo pode entrar em colisão com o veículo à frente.

Modificação do limite de acionamento do alerta

Este limite de acionamento determina a sensibilidade com que a função avisa sobre o risco de colisão.



O limite é definido através do menu da tela táctil **Veículo**.

Pode seleccionar um destes três limites predefinidos:

- “Distante”,
- “Normal”,
- “Próximo”.

O último limite utilizado é memorizado ao desligar a ignição.

Funcionamento

Em função do risco de colisão detetado pelo sistema e do limite de acionamento do alerta selecionado pelo condutor, podem ser acionados vários níveis de alerta que podem ser apresentados no painel de instrumentos.

O sistema tem em consideração a dinâmica do veículo, a velocidade do veículo e do veículo da frente, as condições ambientais e o funcionamento do veículo (ações nos pedais, volante, etc.) para acionar o alerta no momento mais adequado.



Nível 1 (laranja): apenas alerta visual que informa que o veículo da frente está demasiado próximo.

É apresentada a mensagem "**Veículo próximo**".



Nível 2 (vermelho): alerta visual e sonoro que informa sobre a iminência de uma colisão.

É apresentada a mensagem "**Freie!**".

Nível 3: em alguns casos, pode ser dado um alerta de vibração sob a forma de microtravagem, confirmando o risco de colisão.

i Quando a velocidade do seu veículo for demasiadamente elevada ao aproximar-se de outro veículo, o primeiro nível de alerta pode não ser apresentado: o nível de alerta 2 pode ser apresentado diretamente.

Importante: o nível de alerta 1 nunca é apresentado quando o limite de acionamento "**Próximo**" tiver sido selecionado.

Assistência à frenagem de emergência inteligente (AFUi)

No caso do condutor freiar, mas não o suficiente para evitar uma colisão, esta função completa a frenagem nos limites das leis da física.

Esta assistência apenas ocorre se efetuar uma pressão no pedal de freio.

Active Safety Brake*

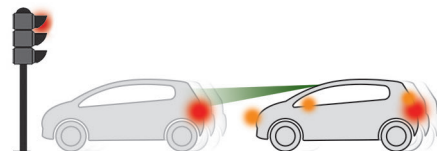
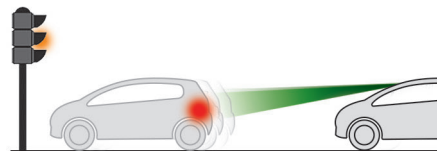

Esta função, também denominada frenagem automática de emergência, tem como objetivo reduzir a velocidade de impacto ou evitar a colisão frontal do seu veículo em caso de ausência de intervenção do condutor.

Através de uma câmera localizada na parte superior do para-brisas, esta função atua sobre o sistema de frenagem do veículo.



Se a câmera tiver confirmado a presença de um veículo, esta luz indicadora acende-se de forma intermitente quando a função atuar sobre a frenagem do veículo.



Importante: em caso de acionamento da frenagem de emergência automática, será necessário recuperar o controle do seu veículo e freiar com o pedal para completar ou concluir a ação de frenagem automática.

A qualquer instante o condutor pode recuperar o controle do veículo rodando o volante acentuadamente e/ou pressionando o pedal do acelerador.

! Com uma caixa de marchas automática, em caso de frenagem de emergência automática até o veículo parar completamente, mantenha o pedal do freio pressionado para impedir que o veículo volte a se movimentar.

i O acionamento da frenagem pode ser ajustado conforme as ações de condução por parte do condutor, como os movimentos do volante ou as ações sobre o pedal do acelerador.

i O funcionamento pode manifestar-se através de ligeiras vibrações no pedal do freio.

Em caso de parada completa do veículo, a frenagem automática é mantida durante 1 a 2 segundos.

Condições específicas de funcionamento

O sistema funciona nas seguintes condições:

- Entre 10 km/h e 30 km/h o sistema freia o veículo completamente quando detecta um veículo à frente, em velocidades superiores, a velocidade é reduzida, porém o impacto não pode ser impedido.
- A velocidade do veículo não pode ultrapassar os 80km/h quando é detectado um veículo parado.
- A velocidade do veículo deve ser entre 10 km/h e 85 km/h quando é detectado um veículo em movimento.
- O sistema ESP não pode apresentar anomalia.
- O ASR não pode estar desativado.
- Todos os cintos de segurança dos passageiros devem estar afivelados.
- Uma condução esportiva ou em estradas sinuosas poderá impedir a função.

! Após um impacto, a função para imediatamente de funcionar. Consulte um concessionário PEUGEOT para obter uma verificação do sistema.

* Conforme versão ou país

Desativação/Ativação

Por padrão, em cada partida do motor, o sistema é ativado automaticamente.



A desativação do sistema é assinalada pelo acendimento desta luz indicadora e pela apresentação de uma mensagem.



No menu da tela táctil **Veículo**, seleccione **"Parâmetros do veículo"**, depois **"Segurança"** e active/desative **"Risco de colisão e frenagem auto."**

Mau funcionamento



Em caso de anomalia no sistema, o condutor é informado por esta luz avisadora que se acende continuamente, acompanhada pela apresentação de uma mensagem e por um sinal sonoro.

Contacte a rede PEUGEOT para a verificação do sistema.



Se estas luzes indicadoras se acenderem depois de desligar e ligar novamente o motor, contacte a rede PEUGEOT para verificação do sistema.

! A câmara pode sofrer interferências ou não funcionar nas seguintes situações:

- más condições de visibilidade (iluminação insuficiente do piso, queda de neve, chuva intensa, nevoeiro denso, etc.),
- ofuscamento (luzes de um veículo que circula em sentido inverso, sol baixo, reflexos no solo molhado, saída de túnel, alternância entre sombras e luzes, etc.),
- câmara obstruída (lama, gelo, neve, condensação, etc.).

Esta mensagem indica-lhe que a câmara está obstruída: **"Câmara ajuda à condução: visibilidade limitada, ver guia utilização"**.

Nestas condições, o desempenho de detecção pode ser reduzido.

! Limpe regularmente o para-brisas, em particular a zona situada em frente à câmara.

A superfície interna do para-brisas também pode ficar embaçada em volta da câmara. No tempo úmido e frio, desembace regularmente o para-brisas.

Não deixe acumular neve ou lama sobre o capô ou no teto do veículo, uma vez que pode tapar a câmara de detecção.

i O sistema é desativado automaticamente após a detecção da utilização de uma roda sobressalente de utilização temporária ou se for detectada uma avaria nas luzes de freio.

Sistema de detecção de desatenção*

Faça uma pausa assim que se sentir cansado ou, pelo menos, a cada duas horas. A função possui o sistema “Aviso de tempo de condução” combinado com o “Alerta de atenção ao condutor”.

! O sistema não pode, em caso algum, substituir a vigilância do condutor. Não conduza se sentir cansado.

Ativação/Desativação

A ativação ou desativação do sistema faz-se no menu de configuração do veículo.



No menu da tela táctil **Veículo**, selecione **“Parâmetros do veículo”**, depois **“Segurança”** e ative/desative **“Coffee Brake Alert”**.

Coffee Brake Alert



O sistema aciona um alerta assim que detectar que o condutor não efetua nenhuma pausa há mais de duas horas de condução a uma velocidade superior a 65 km/h.



Pense em fazer uma pausa

Este alerta é emitido na visualização de uma mensagem que lhe propõe que seja efetuada uma pausa, acompanhada por um sinal sonoro. Se o condutor não seguir esta recomendação, o alerta é repetido todas as horas até à parada do veículo.

O sistema é reinicializado caso se verifique uma das condições seguintes:

- motor em funcionamento, veículo parado há mais de 15 minutos,
- ignição desligada há alguns minutos,
- cinto de segurança do condutor removido e a respetiva porta aberta.

Assim que a velocidade do veículo for inferior a 65 km/h, o sistema é colocado em pausa. O monitoramento do tempo de condução é retomada quando o veículo circular a mais de 65 km/h.

Alerta de atenção ao condutor

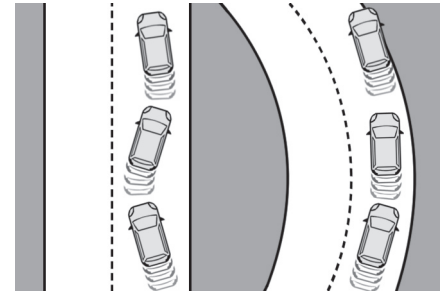

Através de uma câmara colocada na parte superior do para-brisas, o sistema avalia o nível de vigilância do condutor identificando desvios de trajetória relativamente às marcações na estrada.

Este sistema é particularmente adequado para estradas onde se pode conduzir a velocidades altas (velocidade superior a 65 km/h).



Seja vigilante

O sistema, quando interpreta o comportamento do veículo como indicativo de alguma fadiga ou de falta de atenção por parte do condutor, aciona o primeiro nível de alerta.

* Conforme versão ou país

Condução

O condutor é então informado através da mensagem "**Seja vigilante!**", acompanhada de um sinal sonoro.

Após três alertas de primeiro nível, o sistema aciona um novo alerta com a mensagem "**Faça uma pausa!**", acompanhada por um sinal sonoro mais pronunciado.

Em determinadas condições de condução (piso degradado ou ventos fortes), o sistema pode emitir alertas independentemente do nível de vigilância do condutor.

Limpe regularmente o para-brisas, em particular a zona situada em frente à câmara. A superfície interna do para-brisas também pode ficar embaçada em volta da câmara. No tempo úmido e frio, desembace regularmente o para-brisas. Não deixe acumular neve ou lama sobre o capô ou no teto do veículo, uma vez que pode tapar a câmara de detecção.

! O sistema pode não funcionar corretamente nas seguintes situações:

- más condições de visibilidade (iluminação insuficiente do solo, queda de neve, chuva forte, nevoeiro intenso, etc.),
- ofuscamento (luzes de um veículo que circula em sentido inverso, sol baixo, reflexos no solo molhado, saída de túnel, alternância entre sombras e luzes, etc.),
- zona do para-brisas situada em frente à câmara: suja, embaçada, coberta com gelo ou com neve, danificada ou tapada com um adesivo,
- ausência de marcações no solo, marcações gastas, tapadas (neve, lama) ou marcações múltiplas (zonas de obras, etc.),
- distância reduzida para o veículo a frente (marcações no solo não detectadas),
- estradas estreitas, sinuosas.

Câmera de marcha a ré*

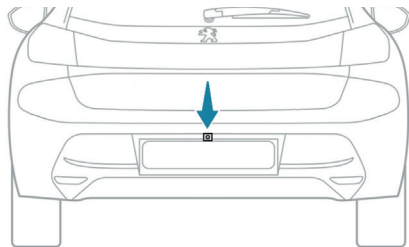

Uma câmera traseira é ativada automaticamente ao engrenar a marcha a ré. A imagem colorida é mostrada na tela de navegação.

! A câmera de marcha a ré não pode, em caso algum, substituir a vigilância do condutor.

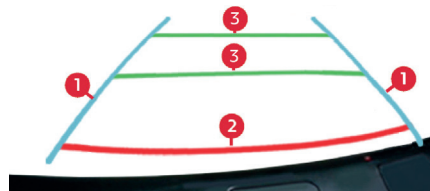

A representação visual dos traços permite auxiliar na manobra.

Os traços azuis **1** representam a direção geral do veículo (a distância corresponde à largura do veículo sem os retrovisores).

Os traços vermelhos **2** representam a distância de aproximadamente 30 cm após o limite do para-choque traseiro do veículo.

Os traços verdes **3** representam as distâncias de aproximadamente 1 e 2 metros após o limite do para-choque traseiro do veículo.

i A abertura do porta-malas fará com que a imagem desapareça da tela.

i Limpe periodicamente a câmera de marcha a ré com um pano macio, não úmido.

! **Lavagem de alta pressão**
Durante da lavagem do seu veículo, não dirija o jato de água a menos de 30 cm da lente da câmera.

i As distâncias são representadas como um traçado "no solo" que não permite situar o veículo em relação a obstáculos altos (por exemplo: outros veículos, etc.). Alguma deformação da imagem é normal. É normal ver uma parte da placa do veículo na parte de baixo da tela.

6

* Conforme versão ou país

Sensores de estacionamento*

Servindo-se de sensores localizados no para-choque, esta função avisa acerca de proximidade de obstáculos (por exemplo, pedestres, veículos, árvores, barreiras) que entram no seu campo de deteção.

Sensores de estacionamento traseiros

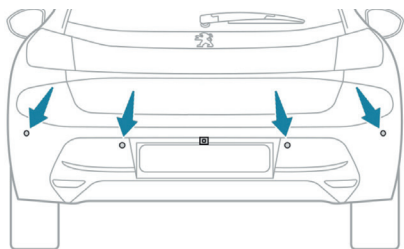

O sistema é acionado quando se engata a marcha a ré. Esta ação é confirmada por um sinal sonoro.

O sistema é desativado quando se desengrena a marcha a ré.

Ajuda sonora

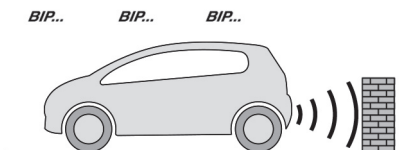

O sistema assinala a presença de obstáculos na zona de deteção dos sensores.

As informações de proximidade são fornecidas por um sinal sonoro intermitente cuja frequência vai aumentando à medida que o veículo se aproxima do obstáculo.

Quando a distância entre o veículo e o obstáculo é inferior a cerca de trinta centímetros, o sinal sonoro torna-se contínuo.

O som emitido pelo alto falante (direito ou esquerdo) indica o lado em que está localizado o obstáculo.

Ajuda visual

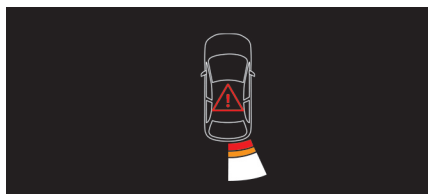

Isto complementa o sinal sonoro, através da apresentação na tela de segmentos que representam a distância entre o obstáculo e o veículo (branco: obstáculos mais distantes, laranja: obstáculos próximos, vermelho: obstáculos muito próximos).

Quando o obstáculo está muito próximo, o símbolo de "Perigo" é apresentado na tela.

Limites de funcionamento

A inclinação do veículo em caso de carga elevada na mala poderá interferir nos cálculos da distância.

Avaria

 Em caso de avaria quando engatar a marcha a ré, uma destas luzes indicadoras acende-se no painel de instrumentos, acompanhada por uma mensagem e um sinal sonoro (sinal curto). Contacte um concessionário PEUGEOT ou uma oficina autorizada para verificar o sistema.

* Conforme versão ou país

Visiopark 1*

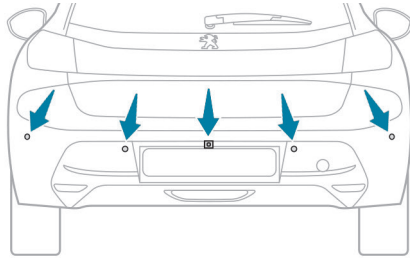

Com o motor funcionando e com a marcha a ré engrenada, este sistema permite visualizar imagens das zonas à volta do seu veículo na tela táctil utilizando uma câmara localizada na traseira do veículo.

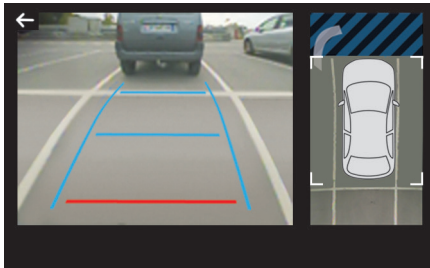

A tela divide-se em duas partes numa vista de contexto e numa vista do topo do veículo na zona ao redor. Os sensores de estacionamento completam a informação sobre a vista do topo do veículo.

Podem ser apresentadas várias vistas de contexto:

- Visão padrão.
- Vista de 180°.
- Vista Zoom.

O modo AUTO está ativado por padrão.

Neste modo, o sistema opta por apresentar a melhor vista (padrão ou zoom).

Pode alterar de tipo de vista a qualquer momento durante uma manobra. O estado da função não é armazenado quando a ignição é desligada.

Princípio de funcionamento

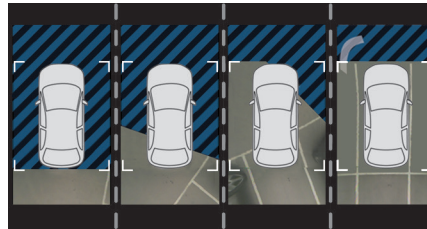

Com a ajuda da câmara traseira, o ambiente ao redor do veículo é registado durante a realização de manobras a baixa velocidade.

É reconstruída uma imagem de cima do veículo na zona ao redor (representada entre parêntesis) em tempo real e à medida que a manobra progride.

Isto facilita o alinhamento do veículo durante o estacionamento e apresenta os obstáculos nas proximidades. Apaga-se automaticamente se o veículo ficar muito tempo parado.

Vista traseira



Para ativar a câmara situada na traseira do veículo, engrene a marcha a ré e não ultrapasse a velocidade de 10 km/h.

O sistema está desativado:

- Automaticamente, a velocidades superiores a 20 km/h.
- Automaticamente, se ao porta-malas estiver aberto.
- Ao desengrenar a marcha ré.
- Ao pressionar a seta branca no canto superior esquerdo da tela táctil.

Modo AUTO



* Conforme versão ou país

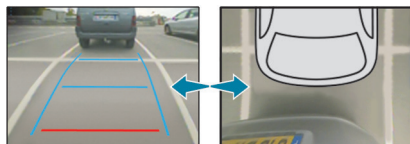

Este modo está ativado por padrão. Com a ajuda dos sensores do parachoque traseiro, a vista automática passa da vista traseira (padrão) para a vista a partir do topo (zoom) quando um obstáculo se aproxima ao nível da linha vermelha (menos de 30 cm) durante a manobra.

Vista padrão

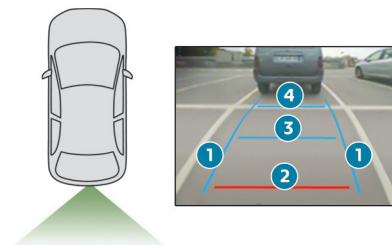

A zona situada atrás do seu veículo é apresentada na tela. As linhas azuis 1 representam a largura do veículo com os retrovisores abertos; a direção muda em função da posição do volante. A linha vermelha 2 representa uma distância de 30 cm em relação ao parachoque traseiro. As duas linhas azuis 3 e 4 representam 1 m e 2 m respetivamente.

Esta vista está disponível com o modo AUTO ou no menu de seleção de vista.

Vista Zoom

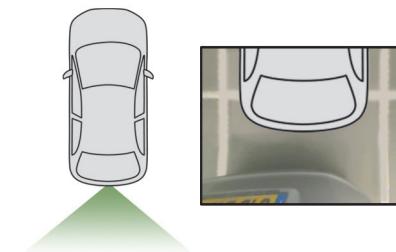

A câmara regista a área ao redor do veículo durante a manobra para reconstituir uma imagem a partir da parte traseira do veículo no ambiente em que se encontra, permitindo realizar a manobra do veículo contornando obstáculos ao redor. Esta vista está disponível com o modo AUTO ou no menu de seleção de vista.

Para uma experiência completa da função **Visio Park 1** com a **Vista Zoom**, a função **Ajuda ao estacionamento** deve estar ativada no menu de configuração. Por padrão a função vem ativada de fábrica. É possível ativar/desativar através do sistema multimídia em **MENU/Veículo/Ajuda à condução/Ajuda ao estacionamento**.

Os obstáculos podem parecer mais afastados do que estão na realidade.

Durante a manobra, é importante verificar os lados do veículo através dos retrovisores. Os sensores de estacionamento também fornecem informações adicionais sobre a área à volta do veículo.

Vista 180°

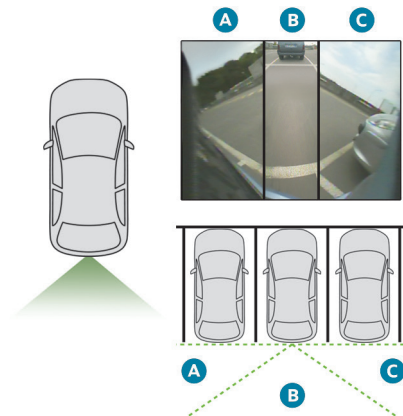

A vista de 180° facilita a saída de um lugar de estacionamento em marcha a ré, antecipando a aproximação de veículos, pedestres ou ciclistas. Esta vista não é recomendada para realizar uma manobra completa. Divide-se em 3 zonas: esquerda **A**, central **B** e direita **C**. Esta vista está apenas disponível através da seleção do menu de seleção de vista.

Reservatório de combustível

Capacidade do reservatório: cerca de 47 litros.

Nível mínimo de combustível



Quando o nível mínimo do combustível for atingido, esta luz indicadora acende no painel de instrumentos. Após o primeiro acendimento, restam **cerca de 50**

km de autonomia.

Proceda imperativamente a um complemento de combustível para evitar qualquer avaria.

Enchimento

Os complementos de combustível deverão ser superiores a 10 litros para serem levados em consideração pela sonda de combustível.

i Ao abrir a tampa, pode-se ouvir um ruído de aspiração de ar. Esta depressão, que é normal, é provocada pela estanqueidade do circuito de combustível.

! Se durante o abastecimento de combustível a chave de ignição for ligada ou se pressionar o botão Start&Stop para passar para a posição de contato, não será feita a atualização no indicador de nível de combustível até colocar a chave ou o botão Start&Stop na posição 1 (stop) e depois na posição 2 (contato).

Abastecimento

Uma etiqueta, colada no interior da tampa, indica o tipo de combustível a utilizar em função da sua motorização.

Para realizar o abastecimento com total segurança:

- ☞ desligue **obrigatoriamente** o motor,
- ☞ com o veículo destravado, pressione a parte central traseira da tampa do reservatório de combustível.
- ☞ abra o protetor da tampa do reservatório de combustível,
- ☞ rode a tampa para a esquerda e retire-a e pendure na garra situada na parte interna do protetor da tampa,
- ☞ encha o reservatório, mas **não insista além do 3º corte da pistola**; isso poderá ocasionar um mau funcionamento.

Uma vez terminado o abastecimento:

- ☞ coloque novamente a tampa no lugar adequado,
- ☞ rode a tampa para a direita até o final.
- ☞ feche novamente a proteção da tampa.

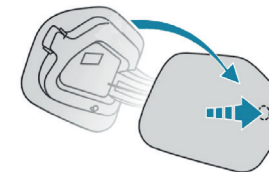
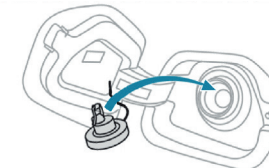
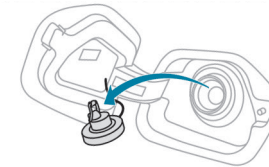
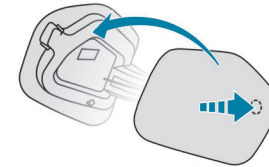

7

Motores Flex - Informações importantes

Os motores flex são compatíveis com todos os tipos de gasolina sem chumbo (tipo C) que respeitem a resolução 40/2013 da ANP ou regulamentação vigente, etanol (álcool etílico hidratado) que respeitem a resolução 19/2015 da ANP ou regulamentação vigente à venda ou a mistura de ambos em qualquer proporção à venda nos postos de combustíveis do Brasil.

O sistema de injeção eletrônica regula automaticamente, através de sensores, o funcionamento do motor em função da mistura de combustível utilizado. É recomendável um abastecimento mínimo de 10 litros, para que o sistema reconheça adequadamente o combustível utilizado.

i Apenas é autorizada a utilização de aditivos combustíveis de gasolina homologados pela PSA que respeitem a norma B71 5001.

Motores Flex - Abastecimento

Com o objetivo de garantir o perfeito funcionamento do seu veículo, o sistema de injeção FLEX FUEL precisa reconhecer o combustível que está no tanque (Etanol, Gasolina ou a mistura de ambos em qualquer proporção), principalmente na troca do combustível predominante (de etanol para gasolina ou vice-versa).

Para que isto ocorra, algumas recomendações devem ser seguidas:

- ☞ Realizar o abastecimento sempre com o motor desligado;
- ☞ Realizar os abastecimentos com o motor aquecido. Caso o motor esteja frio, utilizar o veículo por 5 minutos antes de abastecer;
- ☞ Após o abastecimento, recomenda-se uma rodagem de 10 minutos ou 5 quilômetros (sem acelerações e desacelerações bruscas), para concluir o reconhecimento do novo combustível pelo sistema de injeção FLEX FUEL;
- ☞ Ao ligar o veículo após o abastecimento, evite desligar o motor logo em seguida;

Capô

Abertura

- ☞ Abra a porta esquerda dianteira.
- ☞ Puxe o comando interior **A**, situado na parte inferior do painel de bordo.

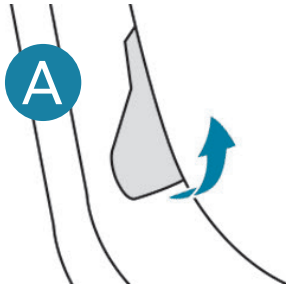

i A implantação do comando interior impede qualquer abertura, enquanto a porta esquerda dianteira se encontrar fechada.

! Não abra o capô em caso de vento forte. Com o motor quente, manuseie com precaução o comando exterior e a vareta do capô (risco de queimadura).

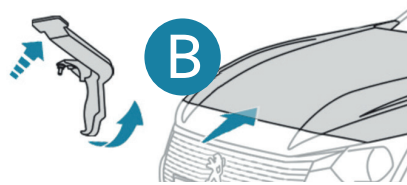

- ☞ Eleve o capô para acessar o comando exterior **B**. Mova o comando **B** para cima e eleve o capô.

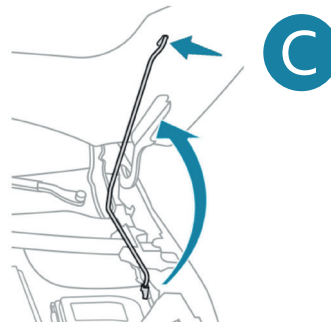

- ☞ Libere a vareta **C** do respectivo alojamento.
- ☞ Fixe a vareta no encaixe existente para manter o capô aberto.

Fechamento

- ☞ Retire a vareta do encaixe de fixação.
- ☞ Reponha a vareta no respectivo lugar.
- ☞ Soltar o capô de uma altura de aproximadamente 20cm.
- ☞ Não pressionar o capô com as mãos, pois existe risco de deformação.
- ☞ Puxe o capô para verificar se o travamento se processou corretamente.



! O motoventilador pode entrar em funcionamento, mesmo depois do motor parar. Tenha cuidado para que a hélice não toque em objetos nem em vestuário.



Motor 1.6 16V Flex*

Estes motores permitem verificar o nível de diferentes líquidos e substituir determinados elementos.

1. Reservatório do lava-vidros.
2. Reservatório do líquido de arrefecimento.
3. Abastecimento de óleo do motor.
4. Vareta de óleo do motor.
5. Filtro de ar.
6. Bateria.
7. Reservatório do líquido de freio.
8. Caixa de fusíveis.
9. Ponto de massa remoto (-).

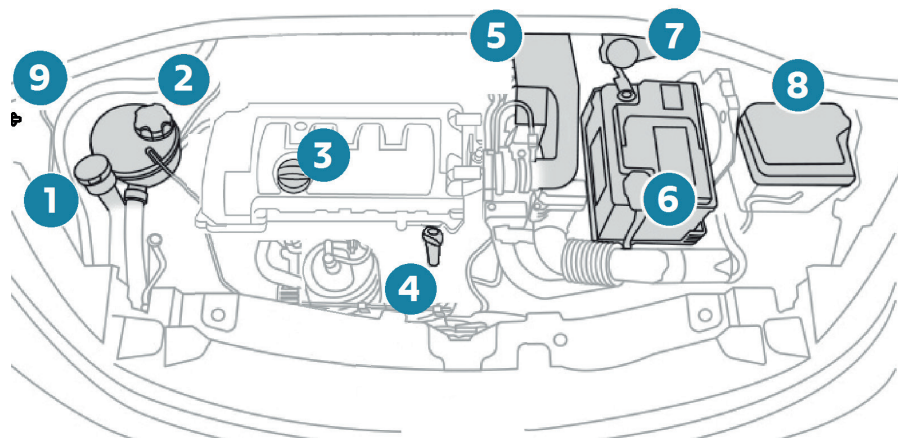

Sistema Flex

O Sistema de partida a frio dispensa a utilização do reservatório adicional de partida a frio. Este sistema entra em funcionamento, sempre que o veículo estiver abastecido com mais de 85% de Etanol (álcool) e a temperatura do motor for menor que 18°C.

Quando necessário, este sistema utiliza o pré-aquecimento do Etanol, antes da partida do motor, eventualmente durante a partida, podendo ficar ativo, algum tempo, mesmo após a partida.

Ao efetuar a abertura da porta do motorista, se as condições acima forem verificadas, o sistema inicia o pré-aquecimento do Etanol. A luz indicadora de aquecimento não acende. Ao ligar a chave de ignição, uma luz indicadora acende no painel, indicando quando necessário, o pré-aquecimento do combustível.

Enquanto esta luz indicadora estiver acesa, a partida estará inibida. Após a luz indicadora apagar, a partida do motor é liberada.



Pré-aquecimento sistema Flex

Espre que se apague antes de acionar a partida.

* Conforme versão ou país

Verificação dos níveis

Verifique com regularidade todos estes níveis e efetue a reposição do nível se necessário, exceto indicação em contrário. Em caso de baixa importante de um nível, solicite a verificação do circuito correspondente pela rede PEUGEOT.

! Durante as intervenções no capô, preste atenção, porque determinadas zonas do motor podem estar extremamente quentes (risco de queimadura).

Nível de óleo do motor



A verificação é efetuada com o indicador de nível de óleo no painel de instrumentos, ao ligar a ignição, ou com a vareta manual.

Para garantir a confiabilidade da medição, o seu veículo deverá encontrar-se estacionado em solo horizontal, com o motor desligado há mais de 30 minutos.

É normal que sejam necessárias reposições do nível de óleo entre duas revisões (ou mudanças de óleo). A PEUGEOT recomenda um controle, com abastecimento, se necessário, a cada 5.000 km.

Características do óleo

Antes de efetuar um complemento de óleo ou uma mudança de óleo do motor, verifique que o óleo corresponde à sua motorização e está em conformidade com as recomendações do fabricante.

Complemento de óleo do motor

A localização do orifício de enchimento para o óleo do motor é ilustrada na imagem da página anterior.

- ☞ Desaperte a tampa do reservatório para acessar o orifício de enchimento.
- ☞ Coloque o óleo em pequenas quantidades, evitando derramamento sobre os elementos do motor (risco de incêndio).
- ☞ Aguarde alguns minutos antes de proceder a uma verificação do nível com a vareta manual.
- ☞ Complete o nível, se necessário.
- ☞ Após verificação do nível, volte a apertar com cuidado a tampa do reservatório e coloque novamente a vareta no respectivo lugar.

i Após uma reposição do nível de óleo, a verificação feita após ligar a ignição, com o indicador do nível do óleo no painel de instrumentos, não é válida nos 30 minutos posteriores à reposição.

Mudança de óleo do motor

Consulte o manual de manutenção e garantia para conhecer a periodicidade de substituição deste líquido. Para preservar a confiabilidade dos motores e dispositivos antipoluição, nunca utilize aditivo no óleo do motor.

Verificação com a sonda manual

A localização da sonda manual é ilustrada na imagem da página anterior

- ☞ Pegue na vareta pela extremidade colorida e libere-a completamente.
- ☞ Limpe a vareta da sonda com um pano limpo e sem pelo.
- ☞ Introduza a vareta no orifício, até ao batente e, em seguida, retire-a novamente para efetuar um controle visual: o nível correto deverá situar-se entre as marcas **A** e **B**.

2 marcas de nível na vareta:

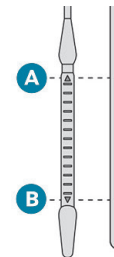

A = maxi; nunca ultrapassar este nível (risco de danos do motor),

B = mini; complete o nível pelo bocal de enchimento de óleo, com o tipo de óleo especificado para o seu motor.

7

Nível do líquido de freios



O nível deste líquido deve situar-se próximo da marca "MAXI". Caso contrário, verifique o desgaste das pastilhas de freio.

Mudança de óleo do circuito

Consulte o manual de manutenção e garantia para conhecer a periodicidade de substituição deste líquido.

Características do líquido

Este líquido deve estar em conformidade com as recomendações do fabricante.

Nível do líquido do lava-vidros



Em condições de inverno, recomenda-se a utilização de líquido à base de álcool etílico ou de metanol.

Características do líquido

Para garantir uma limpeza otimizada e evitar o gelo, o nivelamento ou a substituição deste líquido não deve efetuar-se com água.

Nível do líquido de arrefecimento



O nível deste líquido deve situar-se próximo da marca "MAXI" sem ultrapassá-la.

Quando o motor estiver quente, a temperatura deste líquido é regulada pelo motoventilador.



O motoventilador pode entrar em funcionamento, mesmo depois do motor parar. Tenha cuidado que a hélice não toque em objetos nem em vestuário.

Além disso, estando o circuito de arrefecimento sob pressão, esperar pelo menos uma hora depois da parada do motor para efetuar uma intervenção. Para evitar qualquer risco de queimadura, desaperte o tampão em duas voltas para fazer baixar a pressão. Quando assim for, retire o tampão e complete o nível.

Verifique regularmente o nível do líquido de arrefecimento em função da utilização do seu veículo (a cada 5 000 km / 3 meses); reponha o líquido de arrefecimento, caso seja necessário, com um líquido recomendado pelo fabricante. É normal um abastecimento deste líquido entre duas revisões.



O controle e o abastecimento devem ser feitos, imediatamente, com o motor frio. Um nível insuficiente de líquido de arrefecimento pode causar danos significativos no seu motor.



Quando a temperatura exterior for elevada, é aconselhável que deixe o motor em funcionamento durante 1 a 2 minutos após a parada do veículo para facilitar o seu arrefecimento.

Mudança de líquido do circuito

Consulte o manual de manutenção e garantia para conhecer a periodicidade de substituição deste líquido.

Características do líquido

Este líquido deverá encontrar-se em conformidade com as recomendações do fabricante.



Funcionamento do eletroventilador: O eletroventilador pode permanecer funcionando por algum tempo para o arrefecimento do motor, sendo normal o ruído do seu funcionamento.

Controles

Exceto indicação contrária, controle estes elementos, conforme o livro de manutenção e em função da sua motorização. Caso contrário, mande controlá-lo pela rede de concessionárias PEUGEOT.

Bateria de 12 V



A bateria não necessita de manutenção. Todavia, verifique regularmente o aperto dos terminais aparafusados (para as versões sem abraçadeira rápida) e o estado de limpeza das ligações.

Para mais informações e precauções a tomar antes de uma operação na **bateria de 12 V**, consulte a seção correspondente.

Caixa de marchas manual



A caixa de marchas não tem manutenção (ausência de troca de óleo). Consultar o manual de manutenção para conhecer a periodicidade de verificação deste elemento.

Caixa de marchas automática



A caixa de marchas não tem manutenção (ausência de troca de óleo). Consultar o manual de manutenção para conhecer a periodicidade de verificação deste elemento.

Filtro de ar e filtro do habitáculo



Consulte o plano de manutenção do fabricante para conhecer a periodicidade de substituição destes elementos.

Em função do meio ambiente (atmosfera poluída...) e da utilização do veículo (condução urbana...), **substitua, se necessário, com uma frequência duas vezes superior.**

i Um filtro de habitáculo obstruído pode deteriorar o desempenho do sistema de ar condicionado e gerar odores desagradáveis.

Filtro de óleo



Substitua o filtro de óleo a cada mudança de óleo do motor. Consulte o plano de manutenção do fabricante para conhecer a periodicidade de substituição deste elemento.

Freio de estacionamento



Um curso muito longo do freio de estacionamento ou a constatação de perda de eficácia deste sistema impõe a regulagem mesmo entre revisões.

A verificação deste sistema deve ser efetuado pela rede PEUGEOT.

Desgaste dos discos e tambores de freio



Para obter informações relativas à verificação do nível de desgaste dos discos e tambores de freio, consulte a rede PEUGEOT.

7

Pastilhas de freio



O desgaste dos freios depende do tipo de condução, em particular para os veículos utilizados na cidade e em curtas distâncias.

Pode ser necessário inspecionar o estado dos freios, mesmo entre as revisões do veículo.

A redução do nível de líquido dos freios indica o desgaste das pastilhas de freio.

i Depois da lavagem do veículo, pode formar-se umidade ou, em condições de inverno, gelo nos discos e pastilhas de freio: a eficácia de frenagem pode diminuir. Efetue algumas frenagens para secar ou descongelar os freios.

Correia de acessórios e correia dentada (distribuição)



As correias são utilizados a partir do momento em que o motor é ligado até desligar. É normal que se desgastem com o tempo.

Uma correia desgastada ou rompida pode danificar o motor, tornando-o inoperante. Respeite a frequência de substituição recomendada, indicada em distância percorrida ou tempo decorrido, o que ocorrer primeiro.

Rodas e pneus



A pressão de enchimento de todos os pneus, incluindo a da roda sobresselente, deve ser verificada em todos os pneus "frios".

As pressões indicadas na etiqueta são válidas para os pneus "frios". Se tiver circulado mais de 10 minutos ou mais de 10 quilômetros a mais de 50 km/h, é necessário acrescentar 0,3 bar (4 psi) às pressões indicadas na etiqueta.

i Uma pressão insuficiente aumenta o consumo de combustível. A não conformidade da pressão dos pneus dá origem a desgaste prematuro nos pneus, para além de diminuir a aderência à estrada: risco de acidente!

A condução com pneus gastos ou danificados reduz o desempenho de frenagem e aderência do veículo. Recomenda-se uma inspeção regular do estado dos pneus (banda de rodagem e lateral) e das rodas, assim como verificação de todas as válvulas.

Se os indicadores de desgaste (TWI) deixarem de aparecer separados na banda de rodagem, a profundidade das ranhuras é inferior a 1,6 mm; é imperativo substituir os pneus.

O uso de rodas e pneus de tamanho diferente do especificado pode afetar o tempo de vida dos pneus, a rotação das rodas, a distância ao solo e a leitura do velocímetro, para além de ter um efeito adverso sobre a aderência à estrada.

A montagem de pneus diferentes nos eixos dianteiro e traseiro pode interferir com o tempo de reação do Sistema de estabilidade eletrônica (ESP).

Amortecedores



Não é fácil aos condutores detetarem quando os amortecedores estão gastos.

No entanto, os amortecedores desempenham um papel importante na aderência à estrada e na eficiência da frenagem.

Para sua segurança e conforto durante a condução, é importante que sejam verificados com regularidade por um concessionário PEUGEOT ou uma oficina autorizada.

Informações importantes

! Evitar qualquer contato prolongado de óleo e de líquidos usados com a pele. A maioria destes líquidos são nocivos para a saúde, por vezes até corrosivos.

♣ Não jogue o óleo e os líquidos usados nos canos de esgoto ou no solo. Coloque o óleo usado nos recipientes destinados a esse fim na rede de concessionárias PEUGEOT.

! Quando realizar intervenções no compartimento motor, tenha atenção uma vez que o eletroventilador pode funcionar com a ignição desligada. Mantenha as mãos e roupas afastadas das partes móveis.

! Quando realizar intervenções no compartimento motor, tenha atenção uma vez que determinadas zonas do motor poderão encontrar-se extremamente quentes (risco de queimadura).



Para não danificar os componentes elétricos do veículo, é expressamente **proibido** utilizar a lavagem a alta pressão no compartimento do motor.

i Se pretende deixar seu veículo estacionado por semanas, recomenda-se manter o câmbio engrenado (1ª marcha ou Ré para câmbio manual) e com os freios e o freio de estacionamento liberados, **desde que esteja em superfície plana/terreno plano**.

Recomenda-se, ainda, quando houver a lavagem ou limpeza das rodas, que o veículo rode por alguns minutos antes de estacionar para promover a secagem suficiente dos freios. Esta prática pode reduzir os efeitos da corrosão dos discos, pastilhas e lonas do freio ao longo de sua utilização.

! Utilize apenas produtos recomendados pela PEUGEOT ou produtos de qualidade e características equivalentes.

Para otimizar o funcionamento de elementos tão importantes como o circuito de frenagem, a PEUGEOT seleciona e propõe produtos específicos.

Depois da lavagem do veículo, pode formar-se umidade ou, em condições de Inverno, gelo nos discos e pastilhas de freios: a eficácia de frenagem pode diminuir. Efetue algumas manobras de frenagem para secar e descongelar os freios.

7

Substituição de uma roda

Instruções para a substituição de uma roda danificada pela roda sobressalente, utilizando as ferramentas fornecidas com o veículo.

Acesso as ferramentas

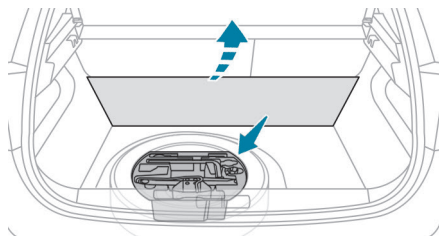

As ferramentas estão instaladas no porta-malas sob o piso.

Para acessar as ferramentas:

- ☞ abra o porta-malas,
- ☞ levante o tapete e solte a porca de fixação e retire a caixa de ferramentas,

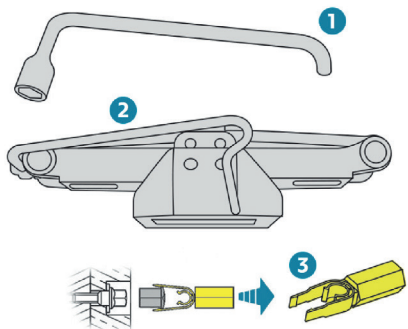

Lista das ferramentas*

Todas estas ferramentas são específicas do seu veículo e podem variar conforme a versão. Não as utilize para outros fins.

1. Chave de rodas.
Permite retirar a calota* e os parafusos de fixação da roda.
2. Macaco com manivela integrada.
Permite levantar o veículo.
3. Ferramenta de desmontagem de parafusos com embelezadores.
Permite retirar os protetores (tampões) dos parafusos para rodas de alumínio.

* Conforme versão ou país

! Roda com calota*

Ao desmontar a roda, retire previamente a calota da roda com a chave de rodas **1** puxando no entalhe da passagem da válvula.

Durante a montagem da roda, voltar a montar a calota começando por colocar o seu entalhe frente a válvula e pressionar a sua superfície com a palma da mão.

! Certifique-se de que o macaco está estável. Se o solo for escorregadio ou solto, o macaco corre o risco de derrapar ou de colapsar – Risco de ferimentos!

Tenha atenção para colocar o macaco apenas nas posições A ou B (imagem página seguinte) sob o veículo, garantindo que a cabeça do macaco se encontra centrada sob a zona de apoio do veículo. Caso contrário, o veículo corre o risco de ficar danificado e/ou o macaco de colapsar – Risco de ferimentos!

! A utilização do conjunto roda e pneu reserva de uso temporário pode alterar o comportamento dinâmico do veículo, principalmente em curvas e frenagens, por este motivo é obrigatório não ultrapassar a velocidade máxima indicada na etiqueta afixada na roda sobressalente.



! Os parafusos das rodas são específicos para cada tipo de roda. Em caso de troca das rodas originais, verificar com a Rede de concessionárias PEUGEOT ou em uma oficina qualificada, da compatibilidade dos parafusos com as novas rodas.

! Com uma roda sobressalente de utilização temporária



Desative algumas funções de ajuda à condução (Active Safety Brake, etc.). Não exceda a velocidade máxima autorizada indicada na etiqueta fixada na roda. É proibido conduzir com mais do que uma roda sobressalente de utilização temporária.

! Com uma roda sobressalente de utilização temporária

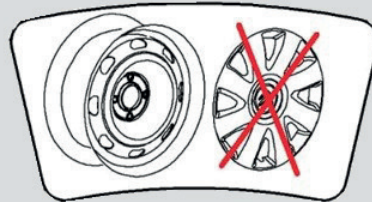

A calota* é de uso específico das rodas originais do veículo e é proibida a sua montagem na roda sobressalente de uso temporário (estepe).

i Fixação da roda sobressalente de aço

Se o seu veículo estiver equipado com rodas de alumínio, é normal constatar, que as arruelas dos parafusos não entram em contato com a roda sobressalente de aço durante o aperto dos parafusos na montagem,. A fixação da roda é feita pelo apoio cônico de cada parafuso.

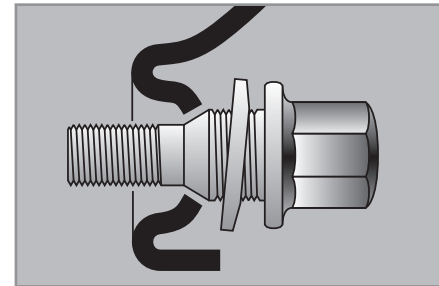

* Conforme versão ou país

Acesso a roda sobressalente

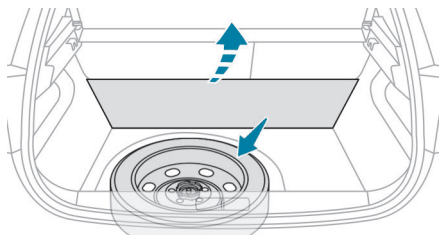

A roda sobressalente está instalada no porta-malas sob o tapete.

Levantar o tapete da mala e ter acesso às ferramentas.

Para acessar a roda, consultar o parágrafo "Acesso as ferramentas" na página anterior.



Não é permitido utilizar o veículo com mais de um conjunto sobressalente de uso temporário (estepe), montados simultaneamente.

Retirar a roda

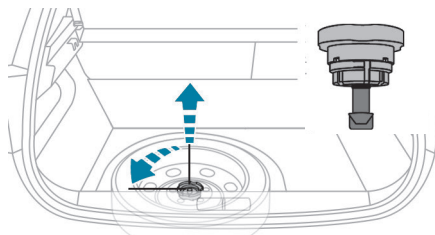

- ☞ Solte o parafuso central.
- ☞ Retire a porca.
- ☞ Levante a roda sobressalente na sua direção pela parte de trás.
- ☞ Retire a roda do porta-malas.

Recolocar a roda

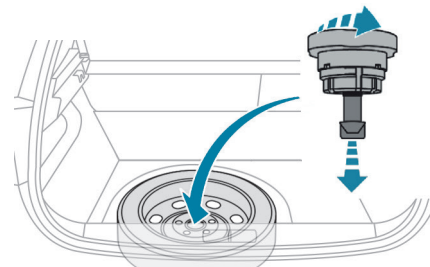

- ☞ Voltar a colocar a roda no seu alojamento.
- ☞ Instalar a caixa de ferramentas sobre a roda
- ☞ Colocar o parafuso central, no furo existente no centro da caixa de ferramentas.
- ☞ Apertar até que a pressão entre a caixa de ferramentas e o assoalho seja suficiente para evitar ruídos.

Desmontagem da roda

Lista das operações

Imobilização do veículo

Imobilizar o veículo de maneira a não atrapalhar a circulação: o piso deve ser horizontal, estável e não escorregadio.

Acionar o freio de estacionamento, desligar a ignição e engrenar a primeira marcha* de maneira a bloquear as rodas.

Verificar o acendimento fixo do indicador do freio de estacionamento no visor do painel de instrumentos.

Assegurar que os ocupantes não se encontram no veículo e se mantenham num local em que seja possível garantir a sua segurança.

Nunca permanecer debaixo do veículo levantado somente com o macaco. Utilizar uma escora.

* P para a caixa de marchas automática.

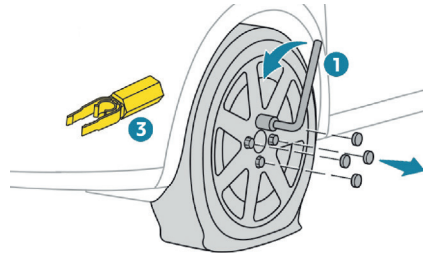

- Se o seu veículo tiver rodas de aço, retire antes a calota da roda com a chave de rodas **1** puxando no entalhe da passagem da válvula.

- Retirar o tampão de cada um dos parafusos utilizando a ferramenta **3** (conforme a versão).

- Desaperte os parafusos apenas com a chave de rodas **1**.

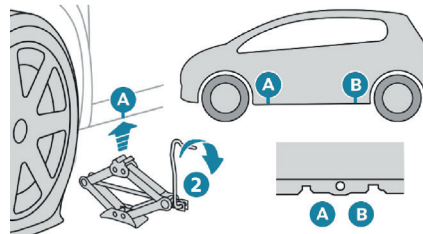

- Colocar o macaco **2** em contato com um dos dois lugares dianteiros **A** ou traseiros **B** previstos na parte inferior da carroceria, o mais próximo possível da roda que será trocada.

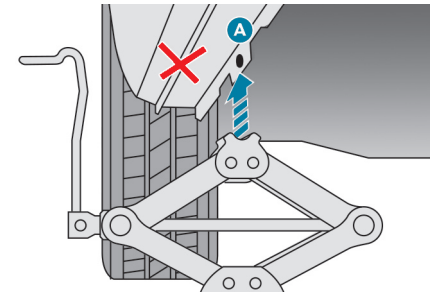

- Subir o macaco **2** até que a sua base esteja em contato com o solo. Certificar que o eixo da base do macaco está na vertical da posição **A** ou **B** utilizada.

- Levantar o veículo, até deixar um espaço suficiente entre a roda e o solo, para colocar facilmente em seguida a roda sobressalente (não furada).

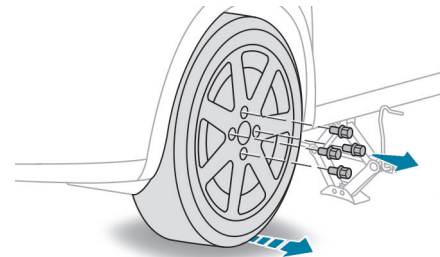

- Retire os parafusos e guarde-os em um lugar limpo.

- Retire a roda.

Montagem da roda

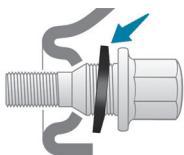

i Montagem de uma roda sobressalente em aço ou de utilização temporária

Se o veículo estiver equipado com rodas de liga leve, as anilhas não encostam na roda sobressalente de aço ou de utilização temporária. A roda é fixa pelo contacto cônico de cada parafuso.

! Após a substituição de uma roda

Ao circular com a roda sobressalente de utilização temporária, não ultrapasse a velocidade indicada na etiqueta colada na roda sobressalente.

Dirija-se rapidamente a um concessionário PEUGEOT ou a uma oficina qualificada para verificação do aperto dos parafusos e da pressão da roda sobressalente.

Solicite a verificação da roda com o pneu furado. Após diagnóstico, o técnico informará se o pneu pode ser reparado ou se deve ser substituído.

Lista de operações

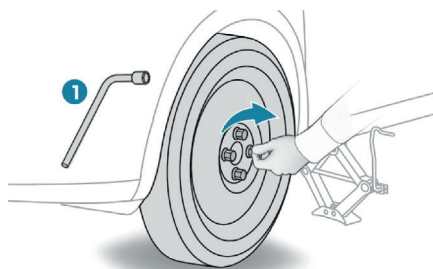

- ☞ Instale a roda no cubo.
- ☞ Aperte os parafusos manualmente até ao limite.
- ☞ Efetue um pré-aperto dos outros parafusos apenas com a chave de rodas 1.

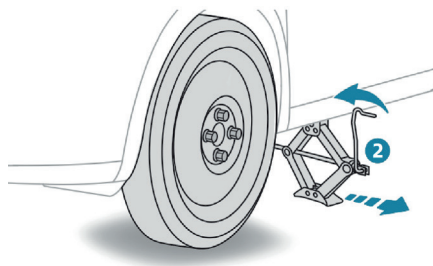

- ☞ Baixe totalmente o veículo.
- ☞ Dobre o macaco 2 e retire-o.

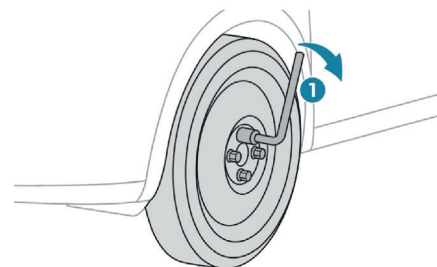

- ☞ Aperte os parafusos apenas com a chave de rodas 1.
- ☞ Arrume as ferramentas na caixa.

! Sempre que ao efetuar o procedimento de troca, deve certificar que a roda/estepe estejam devidamente alocados na região determinada, centralizados bem travados com o parafuso de fixação travando a roda/estepe para evitar ruídos;

Sempre que remover ou movimentar a bolsa de ferramentas, certificar-se que a mesma esteja devidamente colocada, centralizada e bem fixada com a alça de borracha na roda para evitar ruídos.

Substituir uma lâmpada*

i Em condições climáticas de baixa temperatura e alta humidade ou após chuva forte ou lavagem, a superfície interna das lentes dos faróis ou das lanternas traseiras podem formar condensação (embaçar). Trata-se de um fenómeno natural relativo à diferença de temperatura e humidade interior e exterior do faról/lanterna. Esse fenómeno não é indicativo de anomalia ou mau funcionamento e não compromete o funcionamento dos dispositivos de iluminação e sinalização. A condensação desaparece em condições normais de uso do veículo.

! A substituição de uma lâmpada deve ser efetuada com a luz desligada há alguns minutos (risco de queimadura grave). É obrigatório utilizar apenas lâmpadas do tipo anti-ultravioletas (UV), para não danificar as superfícies refletoras. Substitua sistematicamente uma lâmpada com defeito por uma lâmpada nova com a mesma referência e características. Para evitar desequilíbrio da luz, substitua as lâmpadas aos pares.

! Os faróis encontram-se equipados com lentes em policarbonato, revestidos por um verniz protetor:

- ☞ **não limpe com um pano seco ou abrasivo, nem com um detergente ou solvente,**
- ☞ utilize uma esponja macia e água com sabão,
- ☞ ao utilizar a lavagem de alta pressão em sujeira persistente, não aponte o jato de água por um tempo elevado para os faróis e os seus contornos para evitar deteriorar o respectivo verniz e a junta de estanqueidade.
- ☞ Não toque diretamente na lâmpada com os dedos, utilize panos que não liberem pêlos.

Faróis e lâmpadas com díodos eletroluminescentes (LED)

Dependendo da versão, os faróis e lanternas podem ser de LED:

- Faróis com a tecnologia Full LED.
- Luzes diurnas.
- Indicadores laterais de mudança de direção.
- Terceira luz de freio.
- Luzes da placa.

! Se tiver de substituir este tipo de lâmpada, deve contactar um concessionário PEUGEOT ou uma oficina autorizada. Não toque nos faróis com tecnologia LED ou Full LED, risco de receber uma descarga elétrica!

* Conforme versão ou país

Em caso de avaria

Luzes dianteiras*

Modelo com luzes Full LED

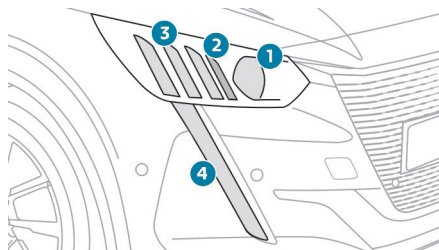

1. Farol Alto / Farol Baixo.
2. Indicadores de mudança de direção.
3. Luzes de posição.
4. Luzes diurnas/Luzes de posição.

Modelo com faróis de halogêneo e luzes diurnas de LED

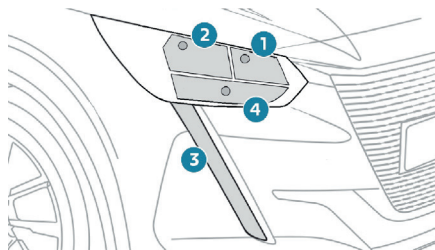

1. Farol alto (H1 / 55W).
2. Farol baixo (H7 / 55W).
3. Luzes diurnas/luzes de posição (LED).
4. Luzes de mudança de direção (PY21W âmbar).

Modelo com faróis de halogêneo

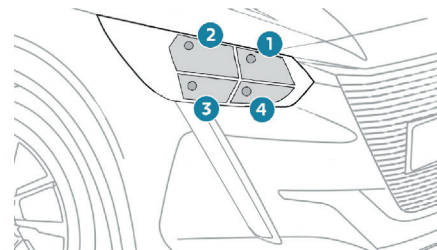

1. Farol alto (H1 / 55W).
2. Farol baixo (H7 / 55W).
3. Luzes de posição (PY21W).
4. Luzes de mudança de direção (PY21W âmbar).

! Abertura do capô/acesso às lâmpadas

Com o motor quente, aja com precaução – Risco de queimadura!

Tenha cuidado com objetos e roupa que podem prender na hélice da ventoinha de arrefecimento: risco de estrangulamento!



* Conforme versão ou país

Substituição da lâmpada dos faróis baixos e altos

Faróis com díodos emissores de luz (LED)*

! Se tiver de substituir este tipo de lâmpada, deve contactar um concessionário PEUGEOT. Não toque nos faróis com tecnologia Full LED, risco de electrocussão!

Luzes diurnas/luzes de posição (LED)

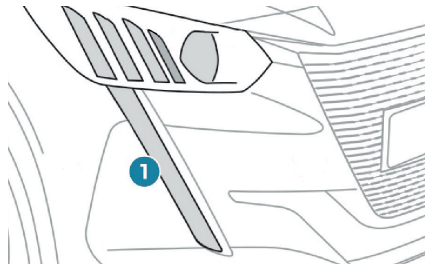

Para a substituição dos díodos emissores de luz (LED) 1, consulte a rede PEUGEOT.

! Díodos emissores de luz (LED)

Para a substituição deste tipo de lâmpadas, contate uma concessionária PEUGEOT ou uma oficina qualificada.

Faróis com lâmpadas halógenas*

Faróis altos

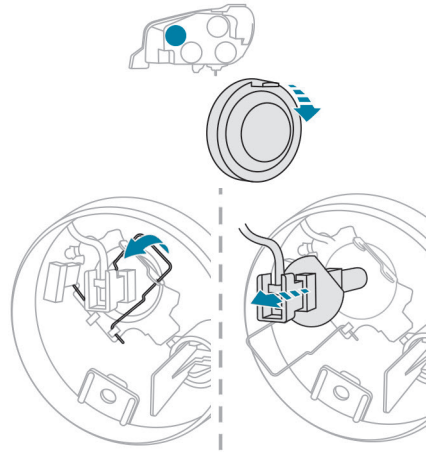

- ☞ Retire a tampa de proteção, puxando a lingueta.
- ☞ Desligue o conector da lâmpada
- ☞ Pressione a mola e, em seguida, retire-a para o centro do veículo para liberar a lâmpada.
- ☞ Retire a lâmpada e substitua-a.

! Ao montar novamente, feche cuidadosamente a tampa de plástico para garantir o isolamento da luz.

Faróis baixos

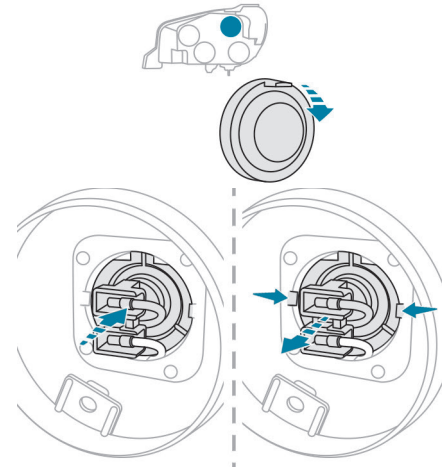

- ☞ Retire a tampa de proteção, puxando a lingueta.
- ☞ Desligue o conector da lâmpada
- ☞ Pressione a mola e, em seguida, retire-a para o centro do veículo para liberar a lâmpada.
- ☞ Retire a lâmpada e substitua-a.

! Ao montar novamente, feche cuidadosamente a tampa de plástico para garantir o isolamento da luz.

* Conforme versão ou país

Substituição das luzes indicadoras de direção

i Um funcionamento intermitente rápido do indicador das luzes de direção (direita ou esquerda) indica a avaria de uma das lâmpadas.

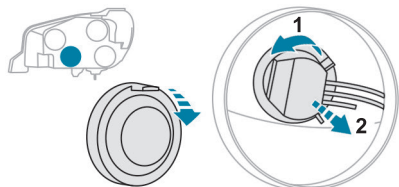

- ☞ Retire a tampa plástica de proteção.
- ☞ Rode o suporte da lâmpada um oitavo de volta para a esquerda e retire-o.

Para montar novamente, efetue as operações pela ordem inversa.

i As lâmpadas de cor âmbar, como as luzes de mudança de direção, devem ser substituídas por lâmpadas de características e cor idênticas.

* Conforme versão ou país

Luzes de posição

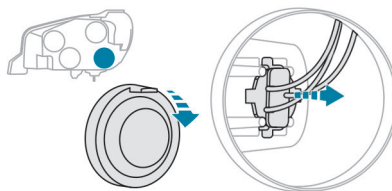

- ☞ Retire a tampa de proteção, puxando a lingueta.
- ☞ Puxe o porta-lâmpada para trás para retirá-lo.
- ☞ Puxe a lâmpada para retirá-la.
- ☞ Substitua a lâmpada.

Quando montar de novo o porta-lâmpada no suporte, pressione até ouvir um “clique”, o que significa que está encaixado.

Luzes indicadoras de mudança de direção laterais integradas*

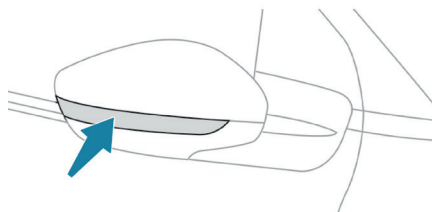

Para a substituição deste tipo de lâmpada, consulte uma concessionária PEUGEOT ou uma oficina qualificada.

Luzes traseiras*

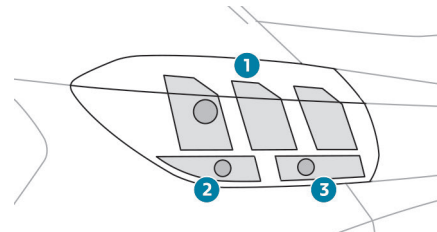

1. Luz de freio / Luz de posição (P21W/5W).
2. Luz indicadoras de mudança de direção (PY21W - âmbar).
3. Luz de marcha a ré (W16W).

i Um funcionamento intermitente rápido do indicador das luzes de direção (direita ou esquerda) indica a avaria de uma das lâmpadas.

i As lâmpadas de cor âmbar, como as luzes de mudança de direção, devem ser substituídas por lâmpadas de características e cor idênticas.

Substituição das lâmpadas

Estas lâmpadas são substituídas a partir do interior do porta-malas.

☞ Abra o porta-malas.

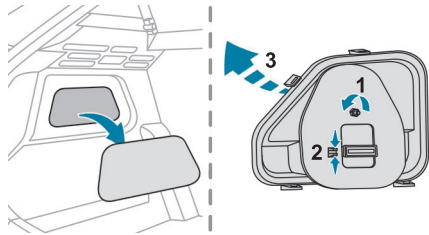

- ☞ Retire a tampa de acesso no revestimento lateral para acessar a fixação da lanterna.
- ☞ Destrave a porca de fixação 1 da lanterna com a ajuda de uma chave de boca de 10 mm.
- ☞ Para evitar perder a porca 1 na guarnição do para-lamas, coloque um pano no fundo.
- ☞ Desaperte e retire manualmente a porca de fixação da lanterna.
- ☞ Puxe o grampo de fixação 2 para fora e retire a lanterna pela parte de trás do veículo 3.

i Encaixe a lanterna nas guias mantendo-a alinhada com o eixo do veículo. Aperte sem forçar, para garantir o isolamento correto e evitar danos na lanterna.

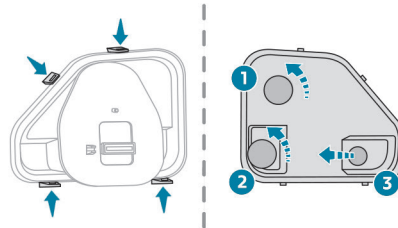

- ☞ Solte as quatro fixações à volta do porta-lâmpada.
- ☞ Retire o porta-lâmpada.
- ☞ Depois de retirar a lanterna e o porta-lâmpada:

1. Luzes de freio / Luzes de posição.
2. Luzes de mudança de direção.
3. Luzes de marcha a ré.

- ☞ Rode a lâmpada 1 ou 2 um quarto de volta para a esquerda e retire-a.
- ☞ Puxe a lâmpada 3 para retirá-la.
- ☞ Substitua a lâmpada.

i Certifique-se de que a luz de marcha a ré está corretamente ligada antes de inserir novamente o porta-lâmpadas.

i As lâmpadas de cor âmbar, assim como as luzes de mudança de direção deverão ser substituídas por lâmpadas com características e cor idênticas.

Terceira luz de freio (W5W)

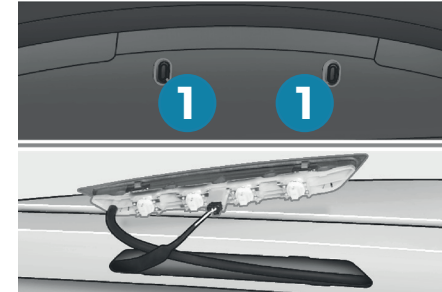

- ☞ Abra o porta malas.
- ☞ Retire os dois obturadores 1 situados no forro.
- ☞ Empurre pelo eixo sobre o corpo da luz, efetuando um movimento de alavanca com duas chaves de parafusos para a extrair para o exterior.
- ☞ Desligue o conector e, se necessário, o tubo do lava-vidros da luz.
- ☞ Rode um quarto de volta o porta-lâmpadas correspondente a lâmpada com defeito.
- ☞ Puxe a lâmpada e substitua-a.

Para montar novamente, efetue estas operações pela ordem inversa.

* Conforme versão ou país

Terceira luz de freio (Versão com aerofólio preto)

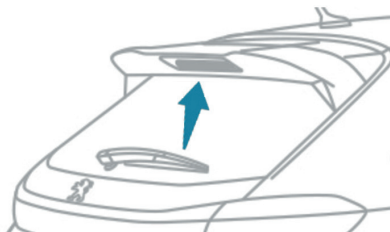

Para a substituição deste tipo de lâmpada, consulte uma concessionária PEUGEOT ou uma oficina qualificada.

Luzes da placa (W5W)

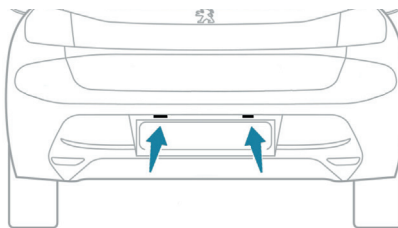

- ☞ Insira uma chave de parafuso fina em um dos entalhes no exterior da parte transparente.
- ☞ Empurre para o exterior para desencaixar.
- ☞ Retire a parte transparente.
- ☞ Substitua a lâmpada com defeito.

Para a montagem, pressione a parte transparente para encaixar.

Luz do porta-malas (W5W)

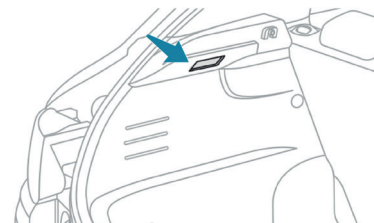

- ☞ Desprenda a luz, pressionando a base pela parte traseira.
- ☞ Retire a lâmpada e substitua-a.
- ☞ Volte a colocar a lâmpada no seu devido lugar.

Iluminação interior

Luz de teto (W5W)

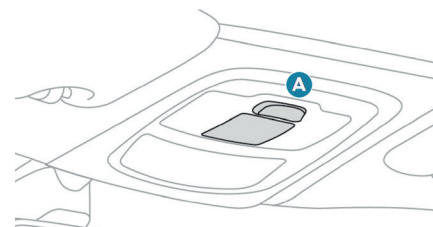

Desencaixe a tampa da luz de teto **A** com uma chave de parafusos fina, do lado do comando, para acessar a lâmpada com defeito.

Substituir um fusível

Acesso aos fusíveis

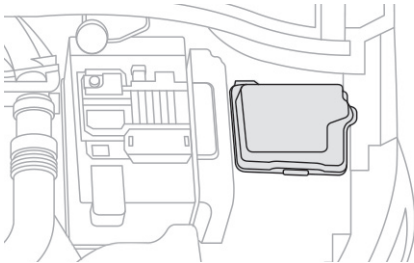
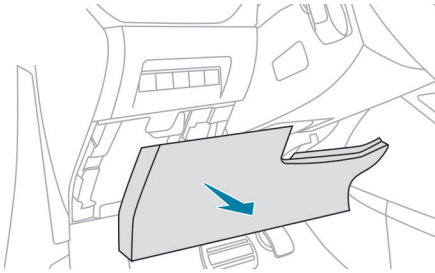

Os fusíveis encontram-se no painel de bordo e no compartimento do motor.

Substituir um fusível

Antes de substituir um fusível, é necessário:

- ☞ conhecer a causa da avaria e solucioná-la,
- ☞ desligar todos os consumidores elétricos,
- ☞ imobilizar o veículo e desligar a ignição,
- ☞ identificar o fusível com defeito através das tabelas e dos esquemas apresentados nas páginas seguintes.

Para efetuar uma intervenção num fusível, é imperativo:

- ☞ utilizar a ferramenta específica para extrair o fusível do respectivo compartimento e verificar o estado do filamento.
- ☞ substituir sempre o fusível avariado por um novo com intensidade equivalente (mesma cor); uma intensidade diferente poderá provocar um problema de funcionamento (risco de incêndio).

Se a avaria se reproduzir pouco depois da substituição do fusível, solicite a verificação do equipamento elétrico pela rede de concessionárias PEUGEOT.

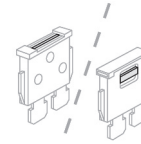

Bom

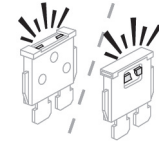

Danificado

! A substituição de um fusível não mencionado nas tabelas apresentadas em seguida poderá dar origem a um problema de funcionamento grave no seu veículo. Consulte a rede de concessionárias PEUGEOT.

Em caso de avaria

Fusíveis no painel de bordo

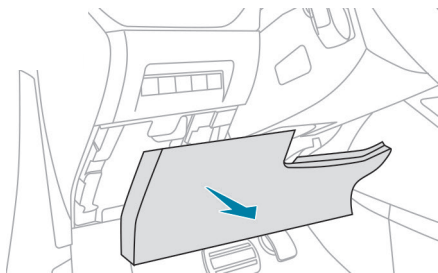

A caixa de fusíveis encontra-se na parte inferior do painel de bordo (lado esquerdo).

- ☞ desencaixe a tampa puxando a parte superior direita e, em seguida, a esquerda,
- ☞ libere totalmente a tampa e gire-a,

i Instalação de acessórios elétricos

O circuito elétrico do veículo foi concebido para funcionar com equipamentos de série ou opcionais.

Antes de instalar outros equipamentos ou acessórios elétricos no veículo, consulte a rede de concessionárias PEUGEOT.

- !** A PEUGEOT declina toda a responsabilidade por custos associados a reparação do veículo ou avarias resultantes da instalação de acessórios auxiliares não fornecidos, não recomendados pela PEUGEOT e não instalados de acordo com as prescrições, em particular quando o consumo do conjunto de aparelhos suplementares ligados ultrapassar os 10 miliampères.

Fusíveis no painel de bordo

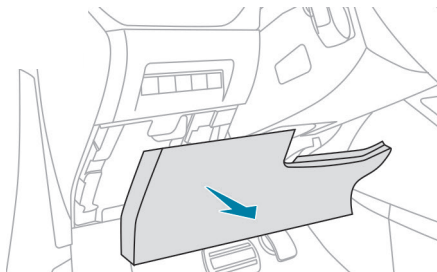

As caixas de fusíveis encontram-se na parte inferior do painel de bordo (lado esquerdo).

- ☞ desencaixe a tampa puxando a parte superior direita e, em seguida, a esquerda,
- ☞ libere totalmente a tampa e gire-a,

Tabela de fusíveis*

Fusível N.º	Intensidade	Funções
F1	10 A	Contactora de embreagem e Direção elétrica
F3	5 A	Carregador sem fios e Bip sistema mãos livres
F4	15 A	Buzina
F6(+) F5(Gnd)	20 A	Lava-vidros dianteiro e traseiro
F7	10 A	Não utilizado
F8	20 A	Limpavidros traseiro
F10(+) F11(Fnd)	30 A	Travas das portas
F12	7,5 A	Tomada diagnóstico
F13	10 A	Barra de botões centrais, Climatização e Indicador de marchas da caixa automática
F14	5 A	Não utilizado
F15	5 A	Faróis de LED
F16	3 A	Não utilizado
F17	5 A	Painel de instrumentos
F19	3 A	Comando de seta e Comandos no volante
F21	3 A	Botão Start/Stop e Antirroubo

* Conforme versão ou país

Em caso de avaria

Tabela de fusíveis*

Fusível N.º	Intensidade	Funções
F22	3 A	Sensor de chuva e luminosidade, Câmera multifunção do parabrisas
F23	5 A	Contactora de freio
F24	5A	Ajuda estacionamento e Câmera de ré
F25	5 A	Airbag
F26	3 A	Sensor ângulo volante
F27	5 A	Não utilizado
F28	5 A	Módulo de acesso e Partida mãos livres
F29	20 A	Rádio ou Central multimídia
F31	15 A	Tomada 12V dianteira
F32	15 A	Não utilizado
F33	5 A	Alavanca caixa automática
F34	5 A	Tomada USB de carga e Comando retrovisores externos
F35	5 A	Motor de correção da altura dos faróis LED e Tomada diagnóstico
F36	5 A	Leitor de mapas dianteiro

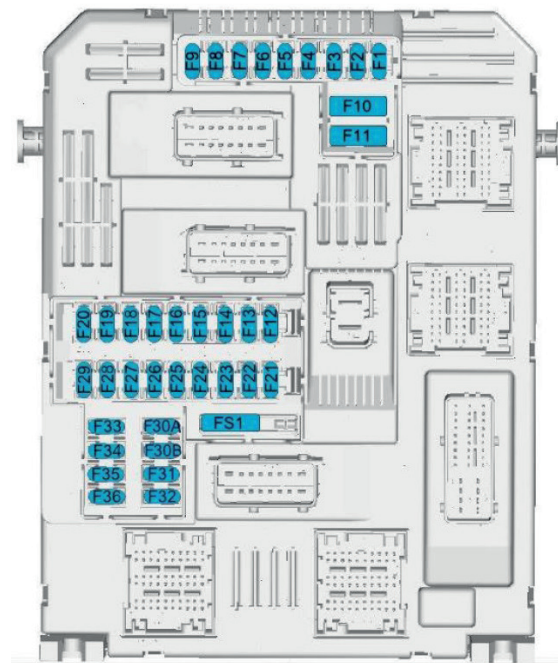

* Conforme versão ou país

Fusíveis no compartimento do motor

A caixa de fusíveis encontra-se no compartimento do motor junto a bateria (lado esquerdo).

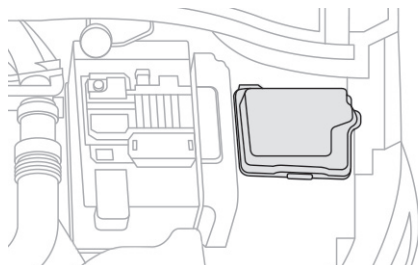

Acesso aos fusíveis

- ☞ Desencaixe a tampa.
- ☞ Substitua o fusível (ver parágrafo correspondente).
- ☞ Após a intervenção, feche cuidadosamente a tampa para garantir o isolamento da caixa de fusíveis.

Tabela de fusíveis*

Fusível N.º	Intensidade	Funções
F1	40 A	Ventilação Ar condicionado
F2	50 A	ESP
F3	80 A	Aquecimento combustível motores Flex
F4	30 A	ESP
F5	70 A	Alimentação caixa de fusíveis habitáculo (BSI)
F6	60 A	Eletroventilador
F7	70 A	Alimentação caixa de fusíveis habitáculo (BSI)
F8	15 A	Calculador motor e bomba de combustível
F9	15 A	Calculador motor
F10	15 A	Calculador motor
F11	20 A	Calculador motor
F12	5 A	Não utilizado
F14	5 A	Sensor de carga da bateria
F15	10 A	Não utilizado
F16	10 A	Sirene do alarme
F18	10 A	Farol alto direito

* Conforme versão ou país

Em caso de avaria

Tabela de fusíveis*

Fusível N.º	Intensidade	Funções
F19	10 A	Farol alto esquerdo
F20	30 A	Calculador motor
F21	30 A	Motor de partida
F22	15 A	Cambio Automático
F23	40 A	Desembaçador Traseiro
F24	40 A	Vidros elétricos traseiros
F25	40 A	Vidros elétricos dianteiros
F26	20 A	Não utilizado
F27	25 A	Alimentação caixa de fusíveis habitáculo (BSI)
F28	40 A	Bomba de vácuo sistema de frenagem
F29	40 A	Limpador do parabrisas
F30	80 A	Não utilizado
F32	80 A	Direção elétrica

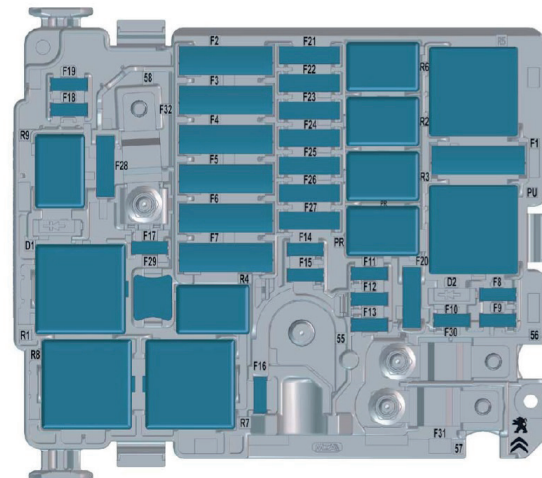

* Conforme versão ou país

Bateria 12 V

Instruções para recarregar a sua bateria descarregada ou para efetuar a partida do motor utilizando outra bateria.

Acesso a bateria

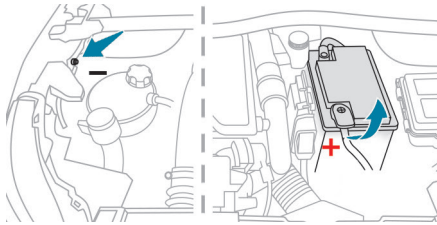

A bateria encontra-se situada sob o capô motor. Para acessar a mesma:

- ☞ abra o capô com o comando interior e, em seguida, acione o comando exterior,
- ☞ fixe a vareta de fixação do capô,
- ☞ eleve a tampa plástica do borne (+), para acessar o terminal.

(+) Terminal positivo.

Possui uma braçadeira do terminal de bloqueio rápido.

(-) Terminal negativo.

Como o terminal negativo da bateria não está acessível, existe um ponto de massa remoto à frente da bateria.

Antes de desligar

Antes de desligar a bateria, aguarde 2 minutos após o corte da ignição. Feche os vidros e as portas antes de desligar a bateria.

Terminal de bloqueio rápido*

Desligar o borne (+)

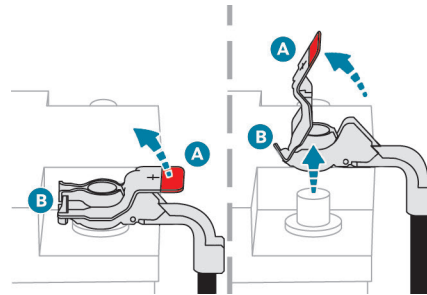

- ☞ Eleve a trava **A** ao máximo para desbloquear a abraçadeira **B**.
- ☞ Retire a abraçadeira **B** levantando-a.

Voltar a ligar o terminal (+)

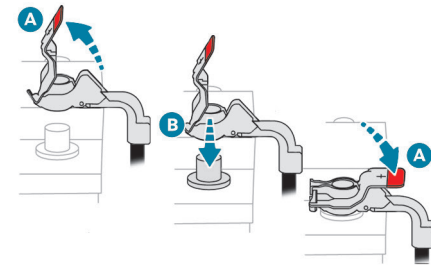

- ☞ Eleve a trava **A** ao máximo.
- ☞ Posicione a braçadeira **B** aberta no terminal (+).
- ☞ Empurre a braçadeira **B** ao máximo para baixo.
- ☞ Baixe a trava **A** para bloquear a braçadeira **B**.

! Não force a trava para fechar se a braçadeira não estiver bem posicionada; reinicie o procedimento.

i Aconselhamos, durante uma parada prolongada para além de um mês, desligar a bateria.

* Conforme versão ou país

Em caso de avaria

Após voltar a ligar

Depois de qualquer nova ligação da bateria, ligue a ignição e aguarde 1 minuto antes da partida, para permitir a inicialização dos sistemas eletrónicos.

No entanto, se após esta operação existirem ligeiras oscilações no funcionamento do motor, consulte a rede de concessionárias PEUGEOT. Consultando o respectivo capítulo, deverá ser reinicializado:

- a chave de telecomando,
- os vidros eléctricos,
- a data e hora,
- as estações de rádio memorizadas.

! Antes de manusear a bateria, proteja os seus olhos e seu rosto. Qualquer operação na bateria deverá ser efetuada num local ventilado e afastado de chamas livres ou de fontes de faísca, para evitar risco de explosão ou incêndio. Lave as mãos no final da operação.

* Conforme versão ou país

Procedimento para retirada da bateria*

- ☞ Desconecte os terminais da bateria, começando pelo negativo (-).
- ☞ Eleve a tampa plástica do borne (+), para acessar o terminal.
- ☞ Eleve a trava **A** ao máximo para desbloquear a abraçadeira **B**.
- ☞ Retire a abraçadeira **B** levantando-a.

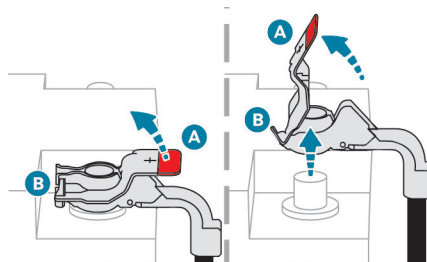

- ☞ Utilizando uma chave sextavada de 10mm, (não fornecida) retire o parafuso de fixação da flange.
- ☞ Retire o parafuso e a flange de fixação **A**.

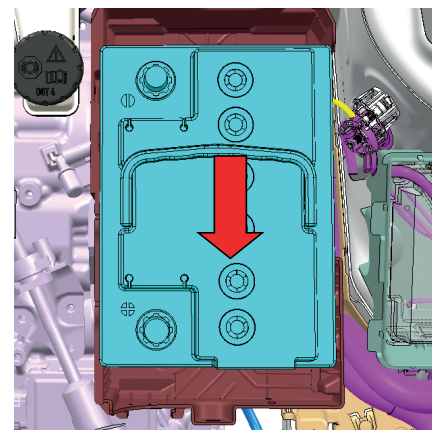
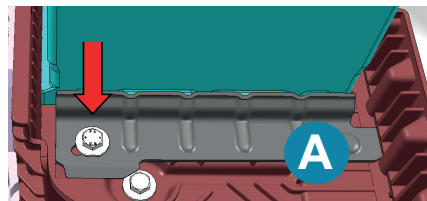

- ☞ Desloque cuidadosamente a bateria no sentido da frente do veículo.
- ☞ Remova a bateria levantando na vertical.
- ☞ Levante a bateria com cautela sem tombá-la e remova-a do veículo.

Procedimento para montagem da bateria

- ☞ Para montagem, descer a bateria na direção vertical sobre o suporte conforme a figura abaixo.

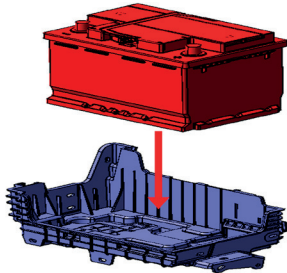

- ☞ Desloque cuidadosamente a bateria em direção ao fundo do suporte da bateria.

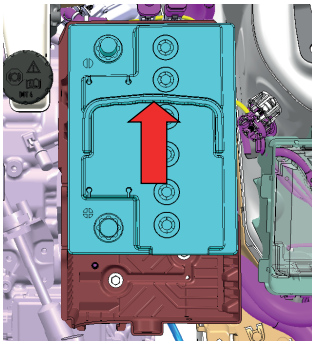

- ☞ Montar a flange de fixação **A** no local e depois coloque o parafuso no furo referente a dimensão da bateria.
- ☞ Aperte o parafuso utilizando uma chave sextavada (não fornecida) com o torque adequado.

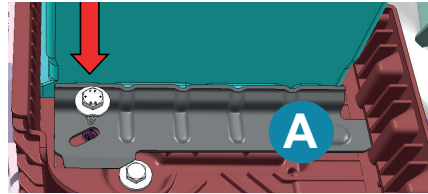

Efetuar a partida utilizando outra bateria

Quando a bateria do seu veículo estiver descarregada, o motor pode ser colocado em funcionamento através de uma bateria de reserva (externa ou de outro veículo) e de cabos auxiliares ou de um booster de bateria.

- ☞ Eleve a proteção de plástico do terminal (+), se o seu veículo estiver equipado com uma.
- ☞ Ligue o cabo vermelho ao borne (+) da bateria avariada **A** e, em seguida, ao borne (+) da bateria auxiliar **B**.
- ☞ Ligue uma extremidade do cabo verde ou preto ao borne (-) da bateria auxiliar **B**.

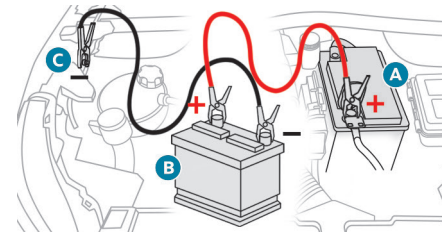

- ☞ Ligue a outra extremidade do cabo verde ou preto no ponto de massa **C** do veículo avariado.
- ☞ Acione o motor de partida, deixe funcionar o motor.
- ☞ Aguarde o regresso a marcha lenta e desligue os cabos.

Se o arranque do motor não for efetuado imediatamente, desligue a ignição e aguarde alguns instantes antes de efetuar uma nova tentativa.

- ☞ Volte a colocar a proteção de plástico do terminal (+), se o seu veículo estiver equipado com uma.
- ☞ Deixe o motor funcionar, com o veículo em movimento ou parado, no mínimo durante 30 minutos para permitir que a bateria atinja um nível de carga suficiente.

Recarregar a bateria com um carregador de bateria

Para assegurar uma longevidade ideal da bateria, é indispensável manter a sua carga a um nível suficiente.

Em alguns casos, pode ser necessário carregar a bateria:

- se utilizar o seu veículo, sobretudo, para trajetos curtos,
- ao prever uma imobilização prolongada do veículo durante várias semanas.

Contate uma concessionária PEUGEOT ou uma oficina qualificada.

- ☞ Desconecte a bateria do veículo.
- ☞ Respeite as instruções de utilização fornecidas pelo fabricante do carregador.
- ☞ Volte a conectar a bateria começando pelo borne (-).
- ☞ Verifique a limpeza dos bornes e dos terminais. Se estiverem cobertos com sulfato (resíduo esbranquiçado ou esverdeado), devem ser desmontados e limpos.

! Não inverta as polaridades e utilize apenas um carregador de 12 V. Não recarregue as baterias sem ter desligado os terminais. Não empurre o veículo para proceder a partida do motor, caso tenha uma caixa automática.

- ☞ Desligue a ignição.
- ☞ Desligue todos os consumidores elétricos (sistema de áudio, luzes, limpa-vidros, etc.).

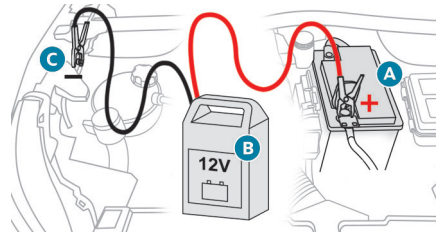

- ☞ Desligue o carregador **B** antes de ligar os cabos à bateria, para evitar qualquer faísca perigosa.
- ☞ Verifique se os cabos do carregador estão em bom estado.
- ☞ Se presente no seu veículo, eleve a tampa em plástico do borne (+).
- ☞ Ligue os cabos do carregador **B** da seguinte forma:
 - o cabo vermelho positivo (+) ao terminal (+) da bateria **A**,
 - o cabo preto negativo (-) ao ponto de massa **C** do veículo.
- ☞ Depois de carregar a bateria, desligue o carregador **B** antes de desligar os cabos da bateria **A**.

! Nunca coloque o motor em funcionamento com um carregador de baterias. Nunca utilize um booster de bateria de 24 V ou mais.

Verifique previamente se a bateria auxiliar tem uma tensão nominal de 12 V e uma capacidade pelo menos igual à da bateria descarregada.

Os dois veículos não devem estar em contato.

Desligue todos os consumidores elétricos dos dois veículos (sistema de áudio, limpadores para-brisas, iluminação, etc.). Assegure-se de que os cabos auxiliares não passam junto às partes móveis do motor (ventilador, correias, etc.).

Não desligue o terminal (+) com o motor em funcionamento.



As baterias possuem substâncias nocivas, tais como o ácido sulfúrico e o chumbo. Devem ser eliminadas conforme os requisitos legais e não devem ser, em caso algum, eliminadas juntamente com o lixo doméstico. Entregue as pilhas e as baterias usadas num ponto de recolhimento especial.

! Se for carregar a bateria do veículo, use apenas um carregador compatível com baterias de chumbo-ácido com uma tensão nominal de 12 V.

Desligar a bateria

Para manter um nível de carga suficiente para permitir a partida do motor, é recomendado que desligue a bateria em caso de imobilização do veículo durante longo período de tempo.

Antes de desligar a bateria:

- ☞ feche todas as aberturas (portas, portamalas, vidros, etc),
- ☞ desligue todos os consumidores elétricos (sistema de áudio, limpador do para-brisas, luzes, etc.),
- ☞ desligue a ignição e aguarde cerca de quatro minutos.

Após ter acessado à bateria, basta desligar o terminal (+).

Após ligar novamente a bateria

Após voltar a ligar a bateria, ligue a ignição e aguarde 1 minuto antes de ligar o motor, para permitir a inicialização dos sistemas eletrônicos.

No entanto, se após esta operação subsistirem ligeiras perturbações, contate uma concessionária PEUGEOT ou uma oficina qualificada.

Deve realizar a reinicialização de alguns sistemas você mesmo, consultando a seção correspondente como:

- chave de telecomando ou chave eletrônica (dependendo da versão),
- os vidros elétricos,
- a data e hora,
- as estações de rádio memorizadas.

Modo economia de energia

Sistema que gere a duração de certas funções para preservar uma carga suficiente da bateria. Depois da parada do motor, são ainda utilizáveis, por um período acumulado máximo de cerca de trinta minutos, funções como o sistema áudio e a telemática, os limpa-vidros, as faróis baixos, as luzes de teto, etc.

Ativação do modo

Após esse período, uma mensagem de ativação do modo economia de energia aparece na tela e as funções ativas são postas em suspenso.

Se uma comunicação telefônica tiver sido iniciada ao mesmo tempo, esta será mantida durante cerca de 10 minutos com o kit mãos-livres do seu rádio.

Desativação do modo

Essas funções serão reativadas automaticamente na próxima utilização do veículo.

- ☞ Para reativar imediatamente estas funções, efetue a partida do motor e deixe-o funcionar durante pelo menos cinco minutos.

! Uma bateria descarregada não permite a partida do motor (ver parágrafo correspondente).

Substituir uma palheta do limpa-vidros

Posição específica do limpa-vidros dianteiro

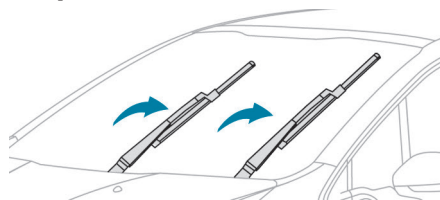

Esta posição permite soltar as palhetas do limpa-vidros dianteiro.

Permite limpar as lâminas ou proceder a substituição das palhetas. Pode igualmente ser útil, durante o inverno, para soltar as lâminas do para-brisas.

Antes de retirar uma palheta do limpa-vidros dianteiro

- ☞ No minuto seguinte após a chave de ignição ser desligada, qualquer ação no comando do limpa-vidros posiciona as palhetas no centro do para-brisas.
- ☞ Para colocar as palhetas na posição inicial após a intervenção, ligue a ignição e desloque o comando.

Desmontagem/montagem à frente

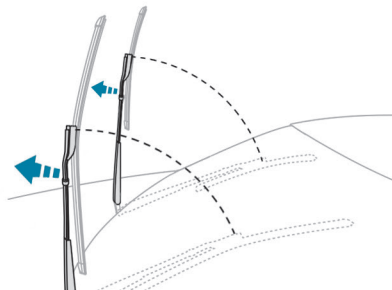

- ☞ Substitua estas palhetas do limpa-vidros pelo lado do condutor.
- ☞ Começar pela palheta do limpa-vidros mais afastado de si, segure cada haste pela seção rígida e levante-a o máximo possível.

! Evite tocar na borracha das palhetas do limpa-vidros, risco de deformação. Não solte as palhetas enquanto as desloca, risco de danificar o para-brisas!

- ☞ Desencaixe a palheta do limpa-vidros usada mais próxima de si e retire-a.
- ☞ Instale a nova palheta e encaixe-a na haste.
- ☞ Repita o procedimento para a outra palheta.
- ☞ Começando pela palhetas do limpa-vidros mais próxima de si, segure cada haste pela seção rígida e baixe-a com cuidado na direção do para-brisas.

Desmontagem/montagem do limpa-vidros traseiro

- ☞ Segure a haste pela seção rígida e levante até ao batente.
- ☞ Limpe o vidro traseiro com fluido do lava-vidros.
- ☞ Desencaixe a palheta usada do limpa-vidros e retire-a.
- ☞ Instale a nova palheta e encaixe-a na haste.
- ☞ Mais uma vez, segure a haste pela seção rígida, dobre-a cuidadosamente, encaminhando-a para o vidro traseiro.

- i** Para conservar a eficácia do limpa-vidros de palhetas planas, tipo "flat-blade", é aconselhável:
- utilizá-las com cuidado,
 - limpá-las regularmente com água e sabão,
 - não as utilizar para segurar uma placa de cartão contra o para-brisas.
 - substituí-las quando surgirem os primeiros sinais de desgaste.

Instalação das barras de teto*

Para instalar barras de teto transversais, respeite o seu posicionamento identificado por marcas situadas sob as barras longitudinais.

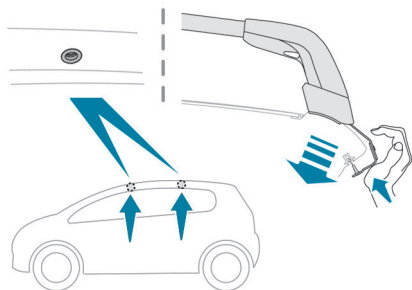

Apenas deve fixar as barras transversais nos quatro pontos de fixação situados na estrutura do teto. Estes pontos estão tapados pelas portas do veículo quando estas estão fechadas.

As fixações das barras de teto têm um pino que deve ser inserido na abertura de cada ponto de fixação.

! Recomendações

- ☞ Distribua a carga uniformemente, tendo cuidado para não sobrecarregar um dos lados.
- ☞ Disponha a parte mais pesada da carga o mais perto possível do teto.
- ☞ Fixe corretamente a carga e sinalize-a, no caso de esta ultrapassar o veículo.
- ☞ Conduza com cuidado: a sensibilidade do veículo aos ventos laterais aumenta (a estabilidade pode ser afetada).
- ☞ Retire as barras do teto assim que terminar o transporte.

! Peso máximo autorizado no porta-bagagens de teto, para uma altura de carregamento que não ultrapasse os 40 cm (exceto para o suporte de bicicletas): **65 kg**.

Se a altura ultrapassar os 40 cm, adapte a velocidade do veículo em função do perfil da estrada, no sentido de não provocar danos nas barras do teto e nas fixações do mesmo.

Informe-se sobre as legislações nacionais para poder respeitar a regulamentação do transporte de objetos mais longos que o veículo.

* Conforme versão ou país

Engate de um reboque

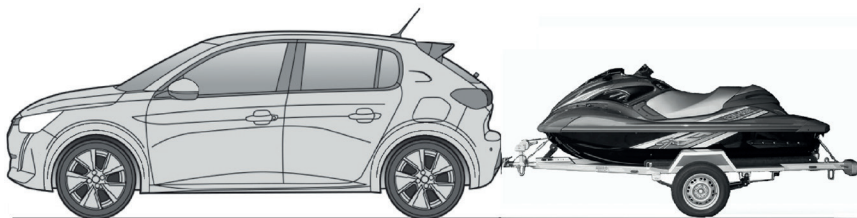

! Seu veículo foi projetado para o transporte de pessoas e de bagagens mas pode ser também utilizado para puxar um reboque. Em caso de dúvidas, entre em contato com uma concessionária da Rede PEUGEOT.

i A condução com reboque submete o veículo trator a solicitações mais significativas e exige do condutor uma atenção particular.

Conselhos de condução

Distribuição das cargas:

☞ Distribua a carga no reboque para que os objetos mais pesados fiquem o mais perto possível do eixo e o peso sobre a lança se aproxime do máximo autorizado, sem o ultrapassar.

A densidade do ar diminui com a altitude, reduzindo dessa forma o desempenho do motor. É preciso reduzir a carga máxima rebocável 10 % por cada 1 000 m de altitude.

Consulte o capítulo "Características técnicas" para conhecer os pesos e as cargas rebocáveis em função do seu veículo.

Vento lateral

☞ Tenha em consideração o aumento da sensibilidade ao vento.

Arrefecimento

Rebocar numa subida aumenta a temperatura do líquido de arrefecimento.

Uma vez que o ventilador é acionado eletricamente, a sua capacidade de arrefecimento não depende do regime do motor.

☞ Para diminuir o regime do motor, reduza a velocidade.

A carga máxima rebocável numa subida prolongada depende da inclinação e da temperatura exterior.

Em qualquer caso, preste atenção à temperatura do líquido de arrefecimento.



☞ Se a luz de alerta e a luz indicadora **STOP** se acenderem, pare o veículo e desligue o motor assim que possível.

Freios

Durante um reboque, a distância de frenagem aumenta.

Para limitar o aquecimento dos freios, principalmente em descidas tipo montanha, é recomendada a utilização do freio motor.

Pneus

☞ Verifique a pressão dos pneus do veículo trator e do reboque respeitando as pressões recomendadas.

Iluminação

☞ Verifique a sinalização elétrica do reboque.

Pontos de fixação de um engate de reboque

Existem pontos de fixação **A** e **B** indicados para a fixação do engate nas longarinas traseiras.

Estes pontos são detectados com auxílio de uma chave de fenda. Utilize estes pontos para a fixação.

Para instalação do engate, é necessário utilizar uma porca gaiola que se encaixa na furação existente **A**, permitindo a fixação do engate na carroceria.

Porca gaiola para instalação na longarina traseira

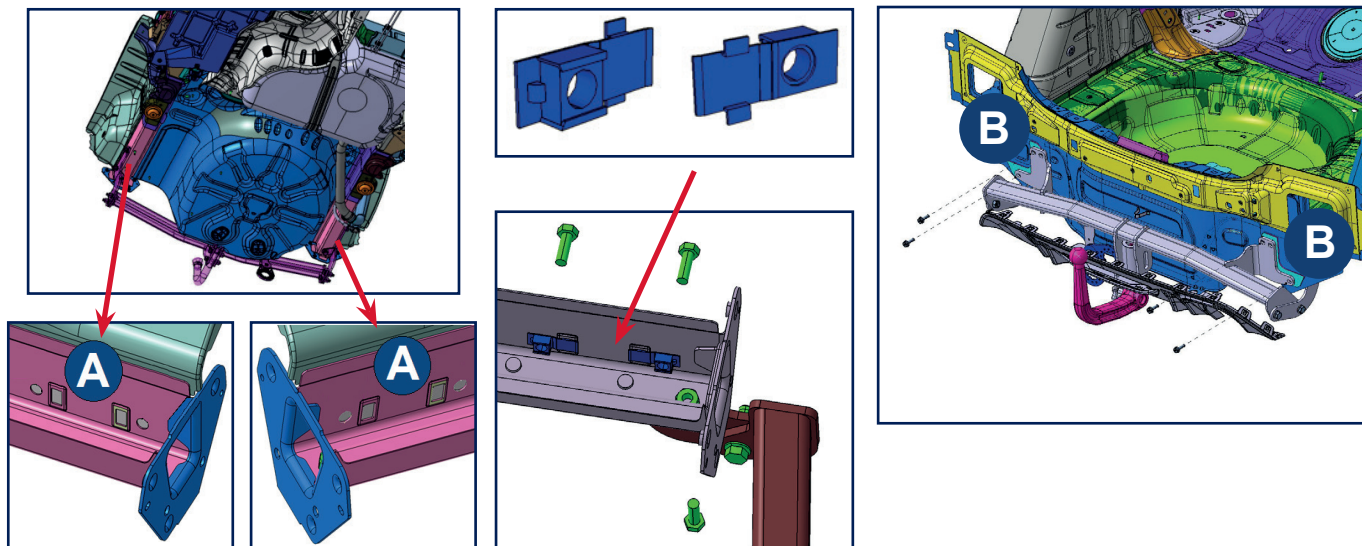

Reboque do veículo

Instruções para fazer rebocar o seu veículo ou rebocar outro veículo com um dispositivo mecânico removível.

! Instruções gerais

É aconselhável, sempre, utilizar caminhão guincho para rebocar o veículo. Desta forma, o veículo poderá ser transportado apoiado em plataformas específicas sobre o próprio caminhão-guincho.

Respeite a legislação de trânsito vigente sobre procedimentos de reboque.

Está proibido utilizar cordas ou correias.

Certifique-se de que o peso do veículo trator é superior ao peso do veículo rebocado.

O condutor deve permanecer no volante do veículo rebocado.

A circulação em uma auto-estrada ou uma via rápida, é proibida durante o reboque.

Durante um reboque com o motor desligado, deixa de existir assistência de frenagem e de direção.

Nos casos seguintes, contate um profissional para efetuar o reboque:

- veículo avariado na auto-estrada ou em via rápida,
- impossibilidade de colocar a caixa de marchas em ponto morto, de desbloquear a direção, de desativar o freio de estacionamento,
- ausência de barra de reboque homologada.

Para realizar a subida do veículo no caminhão guincho utilizar cintas sobre **AMBOS** triângulos de suspensão. Não deve ser montado ganchos. Utilizar somente cintas.

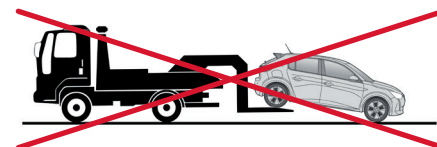
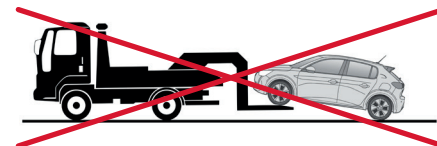
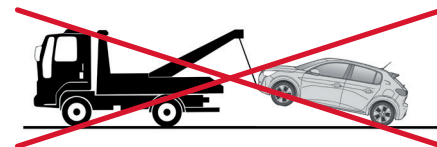
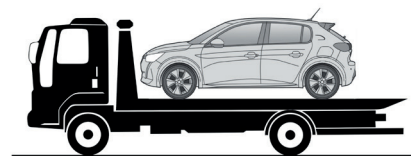

Conselhos de manutenção*

As recomendações gerais de manutenção do seu veículo são especificadas no guia de manutenção e de garantias.

Couro

O couro é um produto natural. Uma manutenção regular é indispensável para a sua longevidade.

Manutenção dos adesivos

Estes elementos de personalização são adesivos tratados para uma boa resistência ao envelhecimento e ao descolamento.

Foram concebidos para a personalização da carroçaria.

Disponíveis, também, em acessórios. Recomendamos que solicite a sua montagem na rede PEUGEOT ou numa oficina qualificada.

! Durante a lavagem do seu veículo, mantenha a extremidade da lança de alta pressão a mais de 30 centímetros dos adesivos.

i Consulte o guia de manutenção e de garantias do seu veículo para conhecer todas as precauções específicas a respeitar.

Acessórios*

É proposta, pela rede de concessionárias PEUGEOT, uma vasta gama de acessórios e de peças originais.

Estes acessórios e peças são testados e aprovados tanto em confiabilidade como em segurança.

Todos eles se encontram adaptados ao seu veículo e beneficiam da referência e garantia PEUGEOT.

A PEUGEOT se reserva no direito de alterar a oferta dos acessórios sem que haja a necessidade de prévio aviso aos clientes.

Para conhecer a lista de acessórios disponíveis acesse :

www.PEUGEOT.com.br

! A instalação de um equipamento ou de um acessório elétrico não referenciado pela PEUGEOT, pode levar a uma pane do sistema eletrónico do seu veículo.

Agradecemos sua atenção a esta particularidade e o aconselhamos a entrar em contato com um representante da Marca para que ele lhe apresente a gama dos equipamentos ou acessórios recomendados.

* Conforme versão ou país

Motorizações e Caixas de Marchas*		
MOTORES	1.6 16V FlexStart	
CAIXA DE MARCHA	Manual 5 marchas	Automática 6 marchas
Cilindrada (cm ³)	1 587	1 587
Diâmetro x curso (mm)	78,5 x 82	78,5 x 82
Pot. máx: norma CE (CV)	115 / 118	115 / 118
Pot. máx: norma CE (kW)	85,2 / 86,6	85,2 / 86,6
Regime de pot. máx. (rpm)	5750 / 5750	5750 / 5750
Torque máx.: norma CE (Nm)	151,5 / 151,8	151,5 / 151,8
Regime de torque máx. (rpm)	4000 / 4000	4000 / 4000
Catalisador	Sim	Sim
Combustível	Gasolina/Etanol	Gasolina/Etanol
CAPACIDADES DE ÓLEO (em litros)		
Motor (com troca do filtro de óleo)	3,25	3,25
Caixa de câmbio	2,0	5,5

* Conforme versão ou país

Massas e Cargas (em kg)*		
MOTOR	1.6 16V Flex Start	
CAIXA DE MARCHA	Manual 5 marchas	Automática 6 marchas
Massa em ordem de marcha (MODM)	1095	1178
Massa máx. tecnicamente admissível em carga (MTAC = MODM + Carga útil)	1495	1578
Carga Útil	400	400
Peso recomendado no eixo dianteiro	890	890
Peso recomendado no eixo traseiro	875	875
Reboque com freio** (com relação de carga dentro dos limites de MTRA)	500	500
Reboque sem freio	500	500
Peso recomendado no ponto de engate	25	25
Capacidade máxima de tração (CMT)	1995	2078

Obs: Os valores de MTRA e de cargas rebocáveis indicadas são válidas para uma altitude máxima de 1 000 metros; a carga rebocável mencionada deve ser reduzida em 10 % por incrementos de 1 000 metros suplementares.

No caso de um veículo trator, é proibido ultrapassar a velocidade de 100 km/h (respeitar a legislação em vigor no país em utilização).

Temperaturas externas elevadas (superiores a 37°C) podem levar a reduções de desempenhos do veículo, para proteção do motor.

Limite a carga transportada.

* Conforme versão ou país

Informações

Limites Máx. de Ruído para Controle de Poluição Sonora - dB(A)		
MOTOR	1.6 16V FlexStart	
CAIXA DE MARCHA	Manual 5 marchas	Automática 6 marchas
Valor para Fiscalização	82,7	82,9

Valores para Controle de Emissão de Poluentes- (CONAMA 18/1996)*		
MOTOR	1.6 16V FlexStart	
CAIXA DE MARCHA	Manual 5 marchas	Autom. 6 marchas
Rotação de marcha lenta (RPM)	720 (+150 / -50)	720 (+150 / -50)
Concentração de CO ₂ em marcha lenta (%)	< 0,2%	< 0,2%

Velocidades para troca de Marchas (NBR 6601)*
Conforme indicação do GSI "Indicador de Mudança de Marchas" no painel do veículo

Obs: Temperaturas externas elevadas (superiores a 37°C) podem levar a reduções de desempenhos do veículo.
Para proteção do motor, limite a carga transportada.

Este veículo está em conformidade com a legislação vigente de controle da poluição sonora para veículos automotores.

* Conforme versão ou país

Dimensões (em mm)*

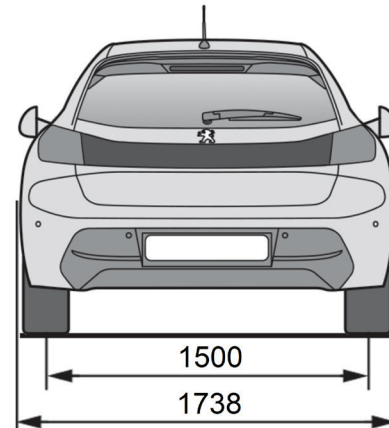
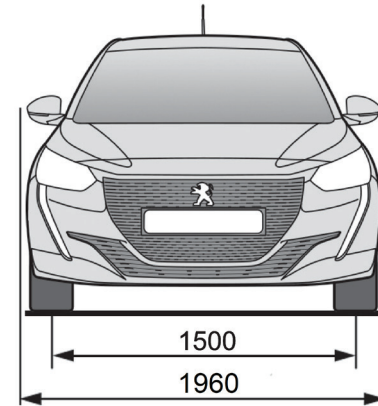
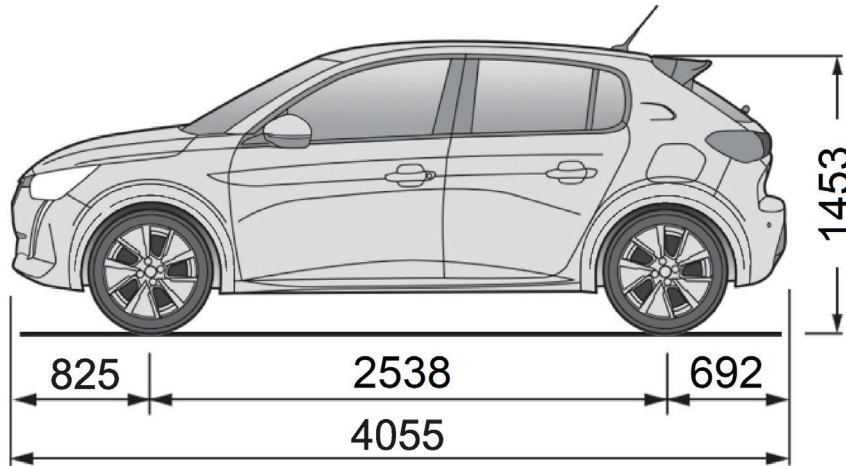

* Conforme versão ou país

Elementos de identificação*

Diferentes dispositivos de marcação visíveis para a identificação e a busca do veículo.

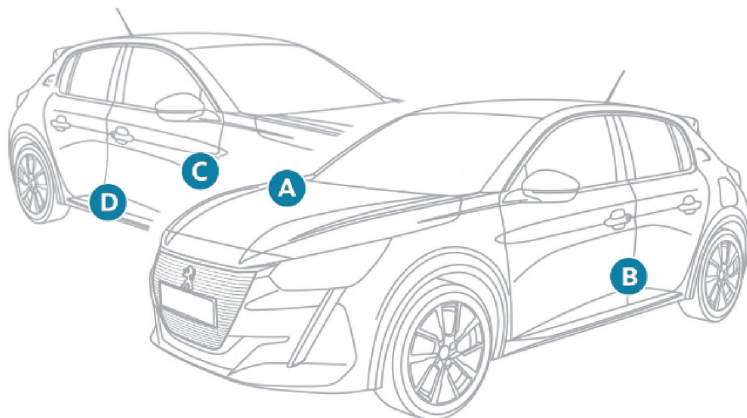

A. Número do chassi na carroceria

Este número está gravado na carroceria sobre o suporte do amortecedor.

B. Pneus/Pintura

Esta etiqueta, colada próximo da fechadura (coluna central) da porta dianteira do lado do condutor, indica:

- a pressão dos pneus em vazio, com carga e para menor consumo de combustível,
- as dimensões dos pneus.
- a pressão do estepe.
- a referência da cor da pintura.

C. Etiqueta autodestrutiva, fixada na coluna da porta do passageiro, embaixo do assento do passageiro e no vão do motor, com o Número de Identificação Veicular (NIV ou VIN).

D. Etiqueta com ano de fabricação.

I Proibido cobrir, pintar, soldar, cortar, perfurar, alterar ou remover o Número de Identificação Veicular (NIV ou VIN).

I O controle da pressão dos pneus deve ser efetuado a frio, semanalmente.

+ Uma pressão de inflação insuficiente aumenta o consumo de combustível.

* Conforme versão ou país

TABELA DE PRESSÃO DOS PNEUS (BAR/PSI) E PNEUS HOMOLOGADOS*				
			1.6 16V Flex	
Dimensão	Fabricação*	Modelo*	Eixo Dianteiro	Eixo Traseiro
185/65 R15 88H	Pirelli	Cinturato P1	2.0 / 29 (1)	2.0 / 29 (1)
	Goodyear	Efficient Grip Performance	2.3 / 33 (2)	2.5 / 36 (2)
195/55 R16 87H	Pirelli	Cinturato P7	2.0 / 29 (1)	2.0 / 29 (1)
	Bridgestone	ECOPIA EP150	2.3 / 33 (2)	2.5 / 36 (2)
Roda reserva (Fate Spare Tire TS-120) 125/80 R15 95 M			4.2 / 61	

(1) veículo em estado de funcionamento + condutor e 01 (um) passageiro.

(2) veículo em estado de funcionamento + condutor e 02 (dois) ou mais passageiros + bagagens.

(3) pressão de inflação orientada para a redução do consumo de combustível (Pode ocorrer uma degradação do nível de conforto, na capacidade de absorção de vibração e ruído dos pneus quando utilizada a pressão de consumo).

* Conforme versão ou país

Características técnicas

Notas:

- 1) Recomenda-se verificar a pressão de inflação dos pneus semanalmente e com os mesmos próximos à temperatura ambiente (frios).
- 2) O estepe também deve ser calibrado periodicamente.
- 3) Respeitar a limitação de velocidade estipulada para o uso do estepe.
- 4) Pode ocorrer uma degradação do nível de conforto, na capacidade de absorção de vibração e ruído dos pneus quando utilizada a pressão de consumo.
- 5) A redução do consumo de combustível é diretamente impactada pela maneira como o veículo é conduzido. A condução "esportiva" eleva o consumo de combustível.
- 6) A utilização de pressões de inflação acima ou abaixo do especificado compromete a integridade dos pneus, sua durabilidade e aumenta o consumo de combustível.

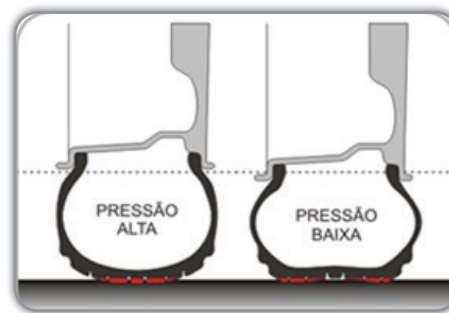

	Pressão recomendada Tolerância de 1 PSI acima ou abaixo	Segurança Conforto Durabilidade Baixo consumo de combustível	
	Pressão temporariamente admissível Entre 2 a 7 PSI abaixo da pressão recomendada	Durabilidade reduzida do pneu em pelo menos 8.000 quilômetros	
	Pressão perigosa Entre 7 a 15 PSI abaixo da pressão recomendada Pressão de alto risco Abaixo de 15 PSI da pressão recomendada	Risco de explosão Forte aumento dos riscos: - Riscos de aquaplanagem - Riscos de desgaste nos ombros dos pneus - Aumento do consumo de combustível	

7) Recomenda-se sempre substituir os pneus por modelos homologados neste manual para manutenção das prestações de segurança, conforto e consumo de combustível.



SISTEMAS DE ÁUDIO

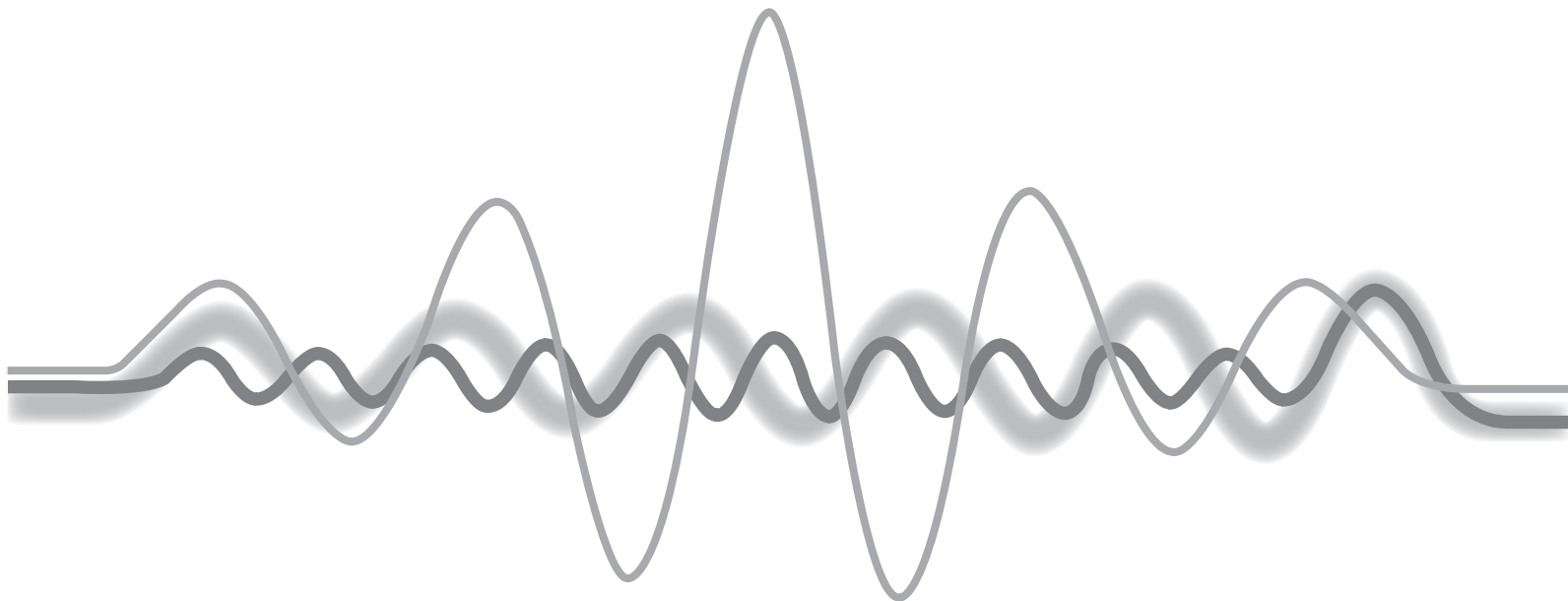

Peugeot Connect Radio com Apple CarPlay® e Android Auto®

Aplicações - Rádio multimídia - Telefone Bluetooth®



! Por motivos de segurança e porque necessitam de uma maior atenção por parte do condutor, as operações de emparelhamento do telefone Bluetooth® com o sistema mãos livres Bluetooth® do seu rádio, deverão ser efetuadas **com o veículo parado** e a ignição ligada.



02971-17-07979

Este equipamento opera em caráter secundário, isto é, não tem direito a proteção contra interferência prejudicial, mesmo de estações do mesmo tipo, e não pode causar interferência a sistemas operando em caráter primário.

	Índice
Primeiros passos	2
Comandos no volante	4
Comandos vocais	5
Menus	6
Aplicações	8
Conexão CarPlay	10
Conexão Android Auto	14
Rádio/Música	18
Telefone	28
Configurações	40
Questões frequentes	50

i As diferentes funções e regulagens descritas variam conforme a versão e a configuração do seu veículo.

i O sistema encontra-se protegido para funcionar apenas no seu veículo. A apresentação da mensagem **Modo Economia de Energia** assinala a iminência da colocação em modo de proteção de consumo de bateria do veículo.

Primeiros passos



Com o motor em funcionamento, uma pressão permite entrar no modo mudo.

Com a ignição desligada, uma pressão aciona o sistema.

Utilize a tecla MENU do lado esquerdo da tela ou pressionar com 3 dedos simultaneamente na tela táctil para ter acesso aos menus.

Pressionar a tecla ← para subir um nível.



A tela é de tipo "capacitivo".

Para efetuar a manutenção da tela, é recomendada a utilização de um pano macio não abrasivo (pano para limpar óculos) sem produtos adicionais.

Não utilizar objetos pontiagudos na tela. Não tocar na tela com as mãos molhadas.



Regulagem do volume sonoro.

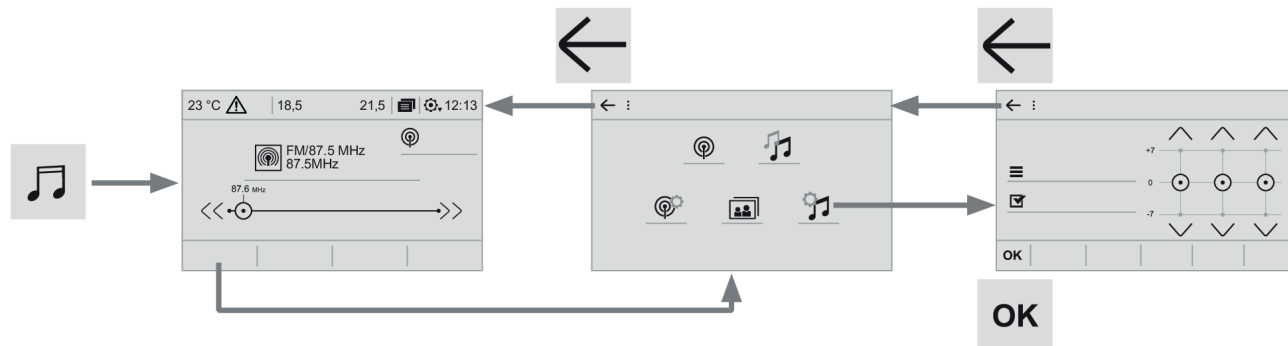

Algumas informações são apresentadas permanentemente na barra superior da tela táctil.

- Apresentação das informações de climatização e acesso direto ao menu correspondente (conforme versão).
- Acessar diretamente à escolha da fonte sonora, à lista das estações (ou dos títulos, conforme a fonte).
- Acesso às notificações de mensagens, aos e-mails. *
- Acessar às regulagens da tela táctil e do painel digital.

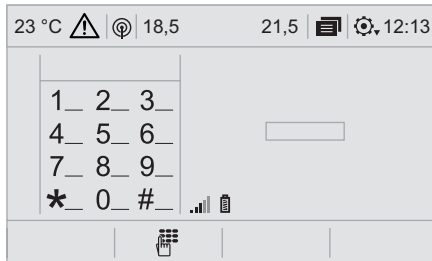

Seleção da fonte sonora (segundo a versão):

- Rádios FM / AM*.
- Pen Drive USB.
- Telefone ligado em [Bluetooth@]* e em difusão multimídia [Bluetooth@]* (streaming).
- CarPlay® ou Android Auto®, dependendo do telefone conectado a multimídia.

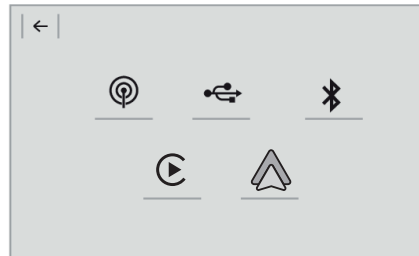

Através do menu "Configurações" é possível criar um perfil relativo a apenas uma pessoa ou a um grupo de pessoas que tenham pontos comuns, com a possibilidade de parametrizar várias regulagens e a aceitação das regulagens é efetuada automaticamente.

Em caso de muito calor, o volume sonoro pode ser limitado para preservar o sistema. Pode ser colocado em proteção (extinção completa da tela e do som) durante um período mínimo de 5 minutos. O regresso à situação inicial é efetuado quando a temperatura do habitáculo tiver baixado.

* Conforme o equipamento.

Comandos no volante*

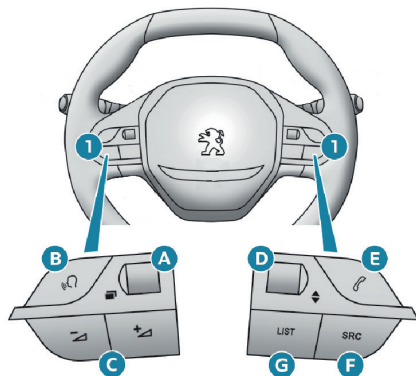

1. Comandos sistema de áudio

- A. Seleção modo de visualização do painel de instrumentos.
- B. Comandos de voz.
- C. Volume.
- D. Seleção de faixa / Confirmar seleção.
- E. Menu Telefone.
- F. Seleção fonte de áudio.
- G. Lista das estações/faixas de áudio.



Comandos de voz:

O controle situa-se no volante ou na extremidade do comando de iluminação (conforme o equipamento).

Pressão breve, comandos de voz do smartphone através do sistema.



Aumentar o volume.



Diminuir o volume.

Para silenciar o som, pressione simultaneamente os botões de aumentar e diminuir o volume.



Mudar de fonte sonora: Rádio, USB, Bluetooth, CarPlay® ou Android Auto®



Acesso às páginas do computador de bordo



Telefone (pressão breve): iniciar uma chamada telefônica.

Chamada em curso (pressão breve): acessar ao menu do telefone.

Telefone (pressão contínua): recusar uma chamada recebida, desligar uma chamada em curso; quando não estiver uma chamada em curso, acessar ao menu telefone.



Rádio (rotação): Acesso às emissoras memorizadas.

Multimídia (rotação): faixa anterior/seguinte, deslocamento na lista.

Pressão breve: confirmação de uma seleção; fora de seleção, acessar às predefinições.

Rádio: apresentar a lista de estações.

Multimídia: apresentar a lista de faixas.

Rádio (pressão contínua): atualizar a lista de estações recebidas.

LIST

* Conforme versão ou país.

Comandos vocais*

Comandos no volante*



Através de uma pressão curta nesta tecla ative a função dos comandos vocais do seu smartphone.

Para que o reconhecimento vocal através do seu smartphone possa funcionar corretamente, é necessário que o mesmo esteja conectado via CarPlay®, Android Auto®, ou Bluetooth® (conforme modelo do smartphone)

! Os comandos vocais, com uma seleção de 4 idiomas (Inglês, Francês, Espanhol, Português do Brasil), são efetuados em correspondência com o idioma selecionado e parametrizado previamente no sistema.

Para alguns comandos vocais, existem alternativas de sinônimos.

Exemplo : Guiar para / Navegar para / Ir para / ...

! O bom funcionamento do reconhecimento vocal dependerá de uma boa conexão de dados do smartphone.

! Para garantir que os comandos vocais sejam sempre reconhecidos pelo sistema, aconselhamos que siga as seguintes sugestões:

- falar num tom de voz normal sem cortar as palavras, nem elevar a voz,
- antes de falar, aguardar sempre o "bip" (sinal sonoro),
- para um funcionamento ideal, é aconselhável que feche os vidros e ou teto para evitar qualquer perturbação externa (conforme a versão),
- antes de pronunciar os comandos vocais, solicitar aos outros passageiros que não falem.

* Conforme versão ou país.

Menus*



Climatização*

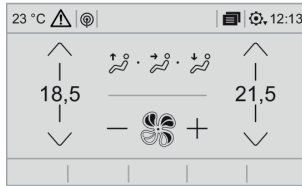

Gerir as diferentes regulagens da temperatura e o fluxo de ar.



Veículo

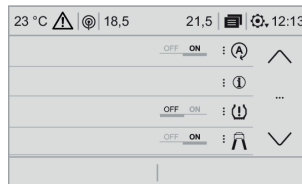

Ativar, desativar, parametrizar certas funções do veículo.



Aplicações



Execute determinadas aplicações do smartphone conectado através de CarPlay® ou Android Auto®. O smartphone deve estar conectado via cabo na tomada USB. Verifique a compatibilidade com o seu smartphone. Acesso ao computador de bordo.



Navegação



Aciona aplicativo de navegação (Waze ou Google Maps) quando um smartphone está conectado a entrada USB. Está sujeito à compatibilidade do Smartphone para realizar esta função.

IMPORTANTE: Os aplicativos requerem prévia instalação do Android Auto e Waze no Smartphone do cliente.

* Conforme versão ou país.



Rádio / Mídia

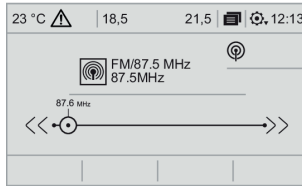

Selecione uma fonte sonora, uma estação de rádio, visualizar fotografias.



Telefone

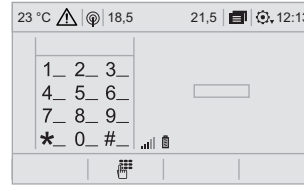

Ligue um telefone em [Bluetooth]®, consulte mensagens, e-mails (conforme modelo do smartphone) e envie mensagens rápidas.



Configurações

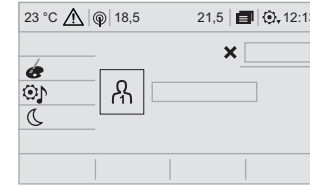

Parametrizar um perfil pessoal e/ou parametrizar o som (balanço, ambiente, ...) e a apresentação (idioma, unidades, data, hora, ...).

Aplicações

Conforme a versão / equipamento

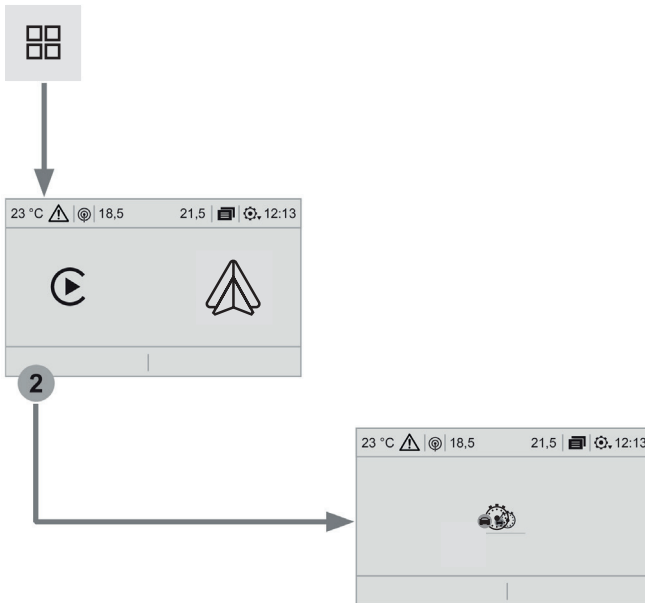

Conectividade



Pressione **Aplicações** para visualizar a primeira página.



Pressione **Aplicações** para visualizar a primeira página.

2

Pressione "**Conectividade**" para acessar às funções **CarPlay**®.

2

Pressione "**Conectividade**" para acessar às funções **Android Auto**®.

Ligação smartphones CarPlay®

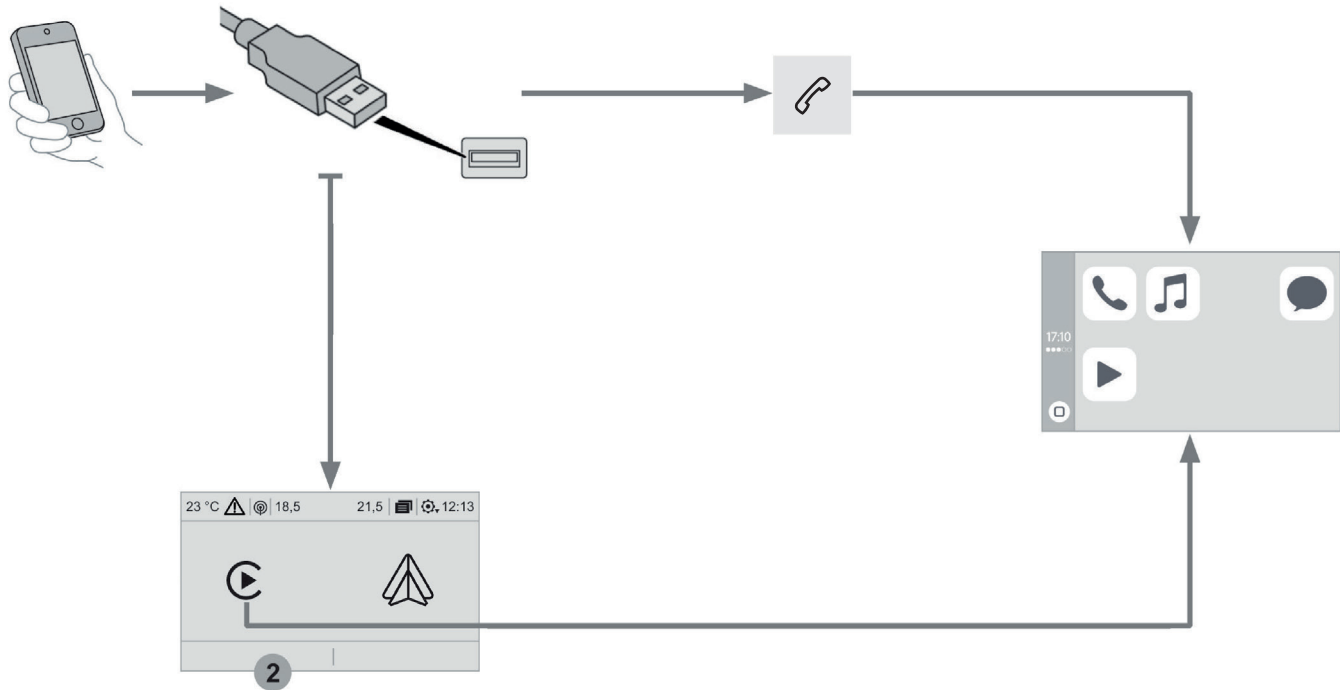

! Por motivos de segurança e porque necessita de uma atenção maior por parte do condutor, a utilização do smartphone é proibida durante a condução. As operações devem ser realizadas **com o veículo parado**.

i A sincronização do smartphone permite aos utilizadores apresentar as aplicações, adaptadas à tecnologia CarPlay® do smartphone na tela do veículo tendo previamente ativado a função CarPlay® do smartphone. Os princípios e as normas estão em constante evolução, **aconselhamos que atualize o sistema de exploração do smartphone**. Para conhecer os modelos dos smartphones elegíveis e as aplicações compatíveis e para garantir um bom funcionamento da função CarPlay®, consulte um concessionário PEUGEOT.



A ligação do cabo USB. O smartphone está em modo de carga enquanto estiver ligado pelo cabo USB.



Pressione **"Telefone"** para visualizar a interface **"CarPlay®"**.

Ou.



Ligue o cabo USB. O smartphone está em modo carga quando estiver ligado através do cabo USB.



A partir do sistema, pressione **"Aplicações"**, para apresentar a primeira página.



Pressione **"Conectividade"** para acessar à função [CarPlay]®.



Pressione **"CarPlay®"** para apresentar a interface CarPlay®.

i Ao ligar o cabo, a função CarPlay® desativa o modo USB® do sistema.

i Para garantir o funcionamento da conexão via cabo, utilizar sempre cabos originais do fabricante do Smartphone. Em caso de mau funcionamento ou dificuldade de conexão, verificar se o cabo não está danificado.

Ligação smartphones Android Auto®

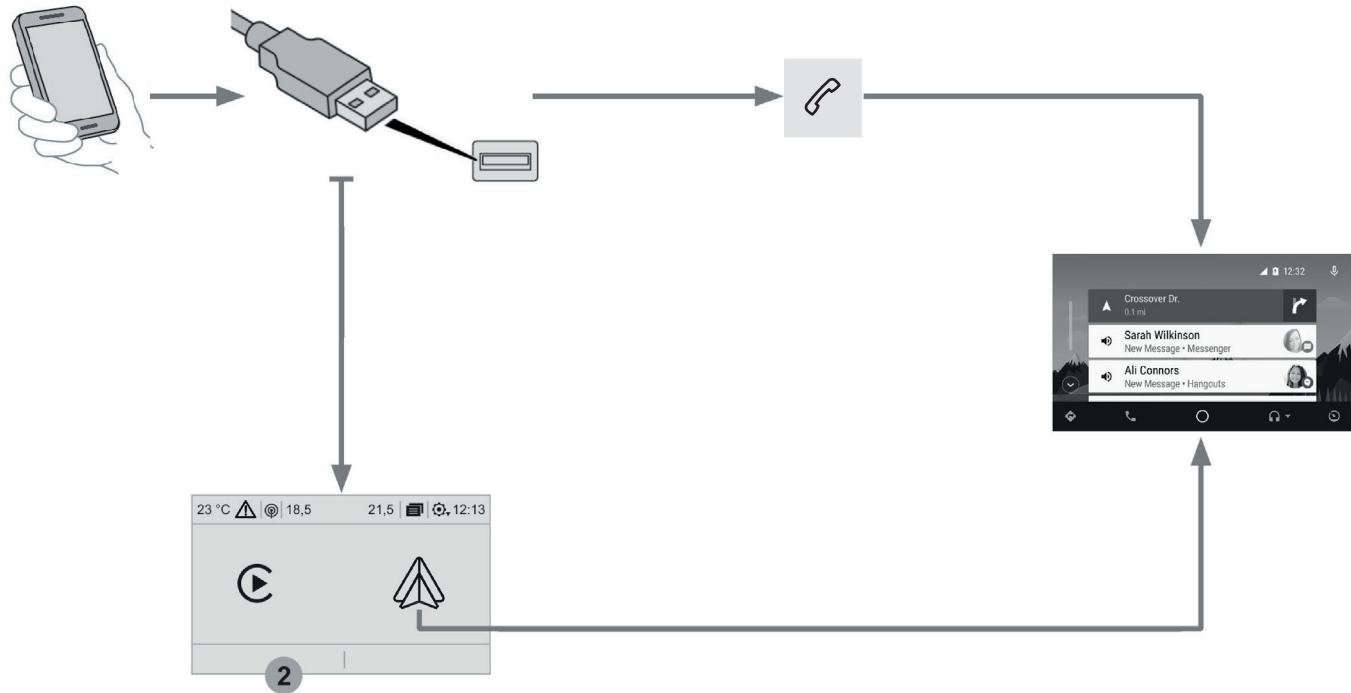

! Por motivos de segurança e porque necessita de uma atenção maior por parte do condutor, a utilização do smartphone é proibida durante a condução. As operações devem ser realizadas **com o veículo parado**.

i A sincronização do smartphone permite aos utilizadores apresentar as aplicações, adaptadas à tecnologia Android Auto® do smartphone na tela do veículo tendo previamente ativado a função Android Auto® do smartphone. Os princípios e as normas estão em constante evolução, **aconselhamos que atualize o sistema de exploração do smartphone**.

Para conhecer os modelos dos smartphones elegíveis e as aplicações compatíveis e para garantir um bom funcionamento da função Android Auto®, consulte um concessionário PEUGEOT.



A ligação do cabo USB. O smartphone está em modo de carga enquanto estiver ligado pelo cabo USB.



Pressione "**Telefone**" para visualizar a interface "**Android Auto®**".

Ou.



Ligue o cabo USB. O smartphone está em modo carga quando estiver ligado através do cabo USB.



A partir do sistema, pressione "**Aplicações**", para apresentar a primeira página.



Pressione "**Conectividade**" para acessar à função Android Auto®.





Pressione "**Android Auto®**" para apresentar a interface Android Auto®.

i Ao ligar o cabo, a função Android Auto® desativa o modo USB® do sistema.

i Para garantir o funcionamento da conexão via cabo, utilizar sempre cabos originais do fabricante do Smartphone. Em caso de mau funcionamento ou dificuldade de conexão, verificar se o cabo não está danificado.

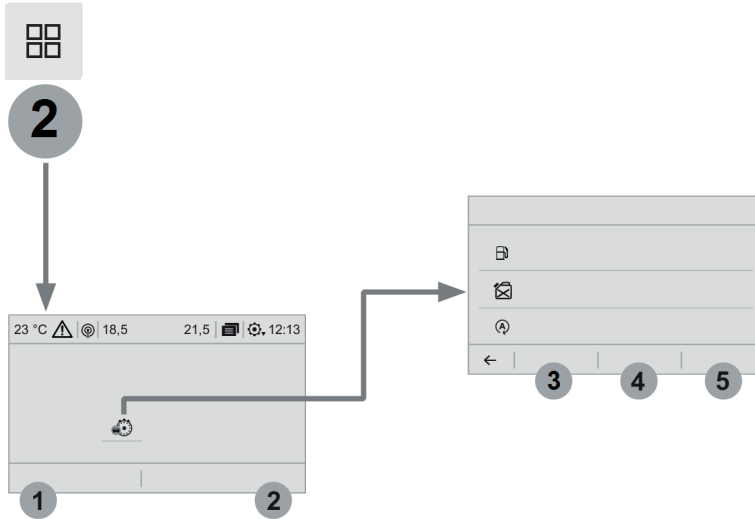
Conforme o equipamento



Nível 2		Nível 3		Comentários
 	Aplicações	3	Instantâneo	Sistema que fornece informações sobre o trajeto em curso (autonomia, consumo...)*.
	↓	4	Trajeto 1	
	Apps do veículo	5	Trajeto 2	
	↓	←		Voltar à página Aplicações.
Computador de bordo				

* Conforme versão ou país.

Conexão Bluetooth®

! Por motivos de segurança e porque necessitam de uma maior atenção por parte do condutor, as operações de emparelhamento do telefone Bluetooth® ao sistema mãos-livres Bluetooth® do seu rádio devem ser efetuadas **com o veículo parado** e a ignição ligada.

i Ative a função Bluetooth® do telefone e assegure-se de que está "visível por todos" (configuração do telefone).

Procedimento a partir do telefone

 Selecione o nome do sistema na lista dos aparelhos detectados.

No sistema, aceite o pedido de ligação do telefone.

! Para finalizar o emparelhamento, independentemente do procedimento, do telefone ou do sistema, verifique e valide o código apresentado de forma idêntica no sistema e no telefone.

Procedimento a partir do sistema



"Telefone" - Pressione para apresentar a primeira página.



Pressione a tecla **"OPÇÕES"** para acessar à página seguinte.



Pressione **"Conexão Bluetooth®"**.



Selecione **"Pesquisar"**.
A lista do(s) telefone(s) detectado(s) é apresentada.



Em caso de erro, é aconselhada a desativação e nova reativação da função Bluetooth® do seu telefone.



Escolha o nome do telefone selecionado na lista.



Conforme o tipo de telefone, é solicitado que aceite ou não a transferência da sua lista e das suas mensagens.

Partilha de ligação

O sistema propõe uma ligação do telefone com 2 perfis:

- em **"Telefone"** (kit mãos-livres, apenas telefone),
- em **"Streaming audio"** (streaming: leitura sem fios dos arquivos de áudio do telefone),



Selecione um ou vários perfis.

OK

Pressione **"OK"** para validar.

Gerir as ligações



Pressione Telefone para visualizar a primeira página.

1

Pressione a tecla "**OPÇÕES**" para acessar à página seguinte.











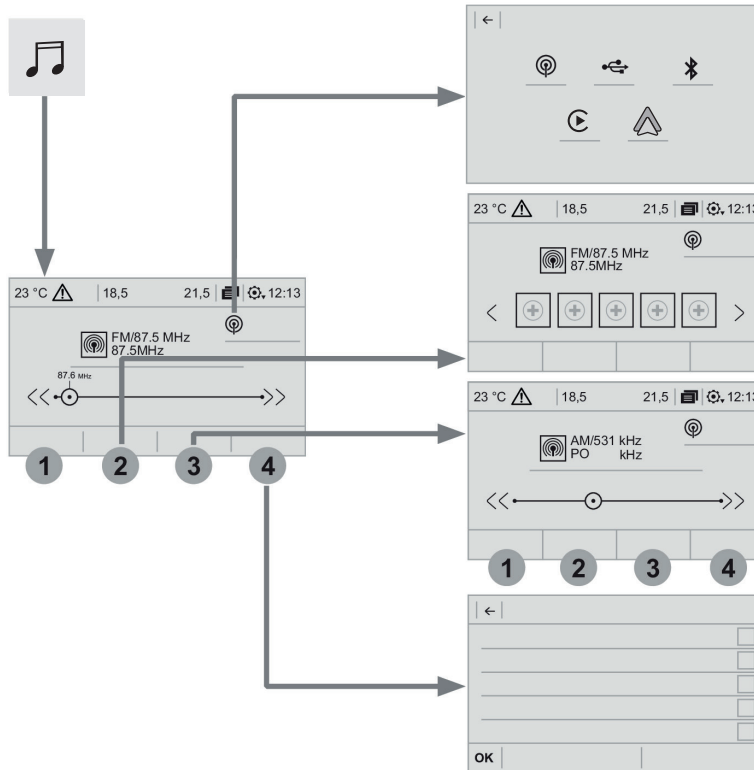



Selecione "**Configurações**".

Através desta função, modifique o modo de ligação e configure a conexão do telefone com a central multimídia.

Rádio/Música





Conforme a versão

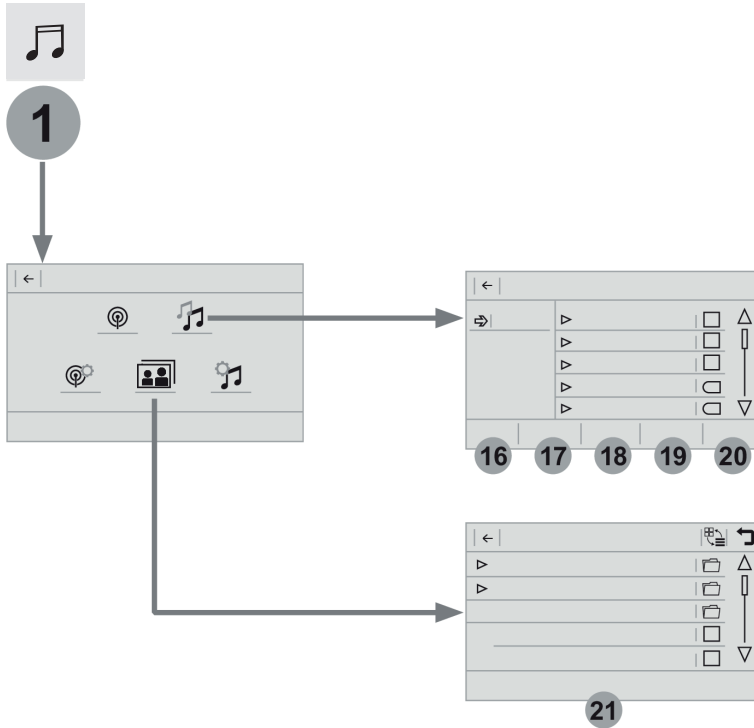

Nível 1		Nível 2		Comentários
 	Rádio/Música ↓ Fonte	 Rádio	Selecionar a alteração de fonte.	
		 USB		
		 iPod		
		 Bluetooth®		
		 CarPlay®		
		 Android Auto®		
 2	Rádio/Música ↓ Frequência / Memória	Frequência	Efetuar uma procura automática ou manual das estações de rádio.	
		Memória	Pressionar continuamente um local vazio para memorizar uma estação.	
 3	Rádio/Música ↓ Banda	 FM	Pressionar a tecla banda para alterar a banda.	
		AM		
 4	Rádio/Música ↓ Lista	Estações de rádio	Abrir a lista e pressionar uma estação de rádio para a selecionar.	

Nível 2		Nível 3		Comentários
 1 	Rádio/Música ↓ OPÇÕES ↓ Configurações de áudio	5	Ambientes	Selecionar o ambiente sonoro.
		6	Repartição	Repartição sonora de acordo com o sistema Arkamys®.
		7	Som	Selecionar o nível sonoro ou ativar a adaptação do volume à velocidade.
		8	Toques	Regular o volume do toque.
		OK		Gravar as configurações.
 1 	Rádio/Música ↓ OPÇÕES ↓ Ajustes do rádio	9	Geral	Ativar ou desativar as configurações.
		OK		Gravar as configurações.
 1 	Rádio/Música ↓ OPÇÕES ↓ Estações de rádio	10	FM	Apresentar a lista das estações conforme a banda selecionada.
		11	AM	
		12	Memória	Selecionar uma estação memorizada.
			Frequência	Introduzir manualmente uma frequência.
				Alterar o modo de apresentação na tela.
				Atualizar a lista em função da recepção.



Nível 2		Nível 3		Comentários
 1 	Rádio/Música	16	Álbuns	Selecionar um modo de seleção.
	↓	17	Artistas	
	OPÇÕES	18	Gêneros	
	↓	19	Playlists	
	Arquivos musicais	20	Pastas	
 1 	Rádio/Música	21	USB	Apresentar fotografias. O sistema suporta formatos de imagem: .gif, .jpg, .jpeg, .bmp, .png, .raw e .tiff com uma capacidade de 10 Mb por imagem.
↓	OPÇÕES			
↓	Gestão de fotos			

Rádio

Selecionar uma estação



Pressione "**Rádio/Música**" para visualizar a página inicial.



Selecione "**Frequência**" na primeira página.



Pressione uma das teclas para efetuar uma procura automática das estações de rádio.

Ou



Desloque o cursor para efetuar uma procura manual de frequências superiores/inferiores.

Ou



Pressione "**Rádio/Música**" para visualizar a primeira página.



Selecione "**OPÇÕES**" para acessar à página seguinte.



Selecione "**Estações de rádio**" na página seguinte.



Pressione "**Frequência**".



Introduza os valores através do teclado virtual. Introduza inicialmente as unidades e, em seguida, clique na zona dos valores decimais para introduzir os números após a vírgula.



Pressione "**OK**" para validar.

! A recepção radiofônica pode ser perturbada pela utilização de equipamentos elétricos não homologados pela Marca, tais como um carregador com tomada USB ligada à tomada de 12 V*. O ambiente exterior (colinas, imóveis, túneis, estacionamentos subterrâneos...) pode bloquear a recepção, incluindo o modo de acompanhamento RDS. Este fenómeno é normal na propagação das ondas de rádio e não traduz, em caso algum, uma avaria do rádio.

Memorizar uma estação

Selecione uma estação ou uma frequência (consulte a seção correspondente).



Pressione "**Memória**".



Pressione continuamente uma das teclas para memorizar a estação.

* Conforme versão ou país

Apresentar as informações de textos

i A função "Rádio Texto" permite visualizar informações transmitidas pela estação de rádio, relativa à emissão da estação ou à música, em reprodução.



Pressione "**Rádio/Música**" para visualizar a primeira página.

1

Pressione "**OPÇÕES**" para acessar à página seguinte.



Selecione "**Ajustes do rádio**".



Ative/Desative "**Exibição texto rádio**".

OK

Pressione **[OK]** para validar.

Multimídia

Tomada USB

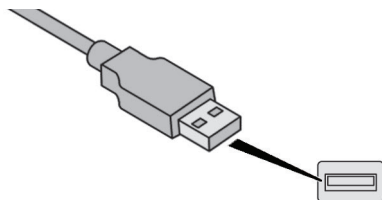

Insira o pendrive USB na tomada USB ou ligue o periférico USB à tomada USB através de um cabo adaptado (não fornecido).

! Para preservar o sistema, não utilize um multiplicador (hub) de tomadas USB.

O sistema constitui listas de leitura (memória temporária) cujo tempo de criação pode demorar desde alguns segundos a vários minutos na primeira ligação.

Reduzir o número de arquivos que não sejam musicais e o número de listas permite diminuir o tempo de espera.

As listas de leitura são atualizadas sempre que a ignição é desligada ou em uma nova conexão de uma memória USB.

Escolha da fonte



Pressione "**Rádio/Música**" para visualizar a página principal.



Selecione "**Fontes**".

Selecione a fonte.

Streaming áudio Bluetooth®

O streaming permite ouvir os arquivos de fluxo áudio provenientes do smartphone.

O perfil Bluetooth® deve ser ativado, regule inicialmente o volume do seu equipamento portátil (nível elevado).

Regule, em seguida, o volume do seu rádio.

Se a leitura não for iniciada automaticamente, pode ser necessário iniciar a leitura de áudio a partir do telefone.

A pilotagem é efetuada através do periférico ou utilizando as teclas tácteis do sistema.

! Quando se encontrar ligado em streaming, o telefone é considerado como uma fonte multimídia.

Ligação de leitores Apple®

Ligue o leitor Apple® à tomada USB através de um cabo adaptado (não fornecido). A leitura é iniciada automaticamente.

O controle é efetuado através dos comandos do sistema de áudio.

i As classificações disponíveis são as do dispositivo portátil ligado (artistas / álbuns / géneros / playlists / audiobooks / podcasts). A classificação utilizada é a classificação por artista. Para modificar a classificação utilizada, suba a arborescência até ao primeiro nível e, em seguida, selecione a classificação pretendida (playlists por exemplo) e valide para descer a arborescência até à faixa pretendida.

A versão de software do rádio pode ser incompatível com a geração do seu leitor Apple®.

Informações e conselhos

! O sistema suporta os dispositivos portáteis USB Mass Storage, os BlackBerry® ou os leitores Apple® através das tomadas USB. O cabo de adaptação não é fornecido. A gestão dos periféricos é efetuada através dos comandos do sistema de áudio. Os outros periféricos, não reconhecidos pelo sistema durante uma ligação, devem ser ligados através de streaming Bluetooth® conforme a compatibilidade.

! Para preservar o sistema, não utilize um multiplicador (hub) de tomadas USB.

O rádio reproduz os arquivos de áudio com a extensão ".wma, .aac, .flac, .ogg, .mp3" incluído entre 32 Kbps e 320 Kbps.

Suporta, igualmente, o modo VBR (Variable Bit Rate).

Qualquer outro tipo de arquivo (.mp4,...) não é reproduzido.

Os arquivos ".wma" deverão ser do tipo wma 9 standard.

As frequências de amostragem suportadas são 32, 44 e 48 KHz.

É aconselhável redigir os nomes dos arquivos com menos de 20 caracteres excluindo os caracteres particulares (ex : " " ? ; ù) para evitar problemas de reprodução ou de visualização.





Utilize somente memória USB em formato FAT32 (File Allocation Table).

i Recomenda-se a utilização do cabo USB do aparelho portátil.

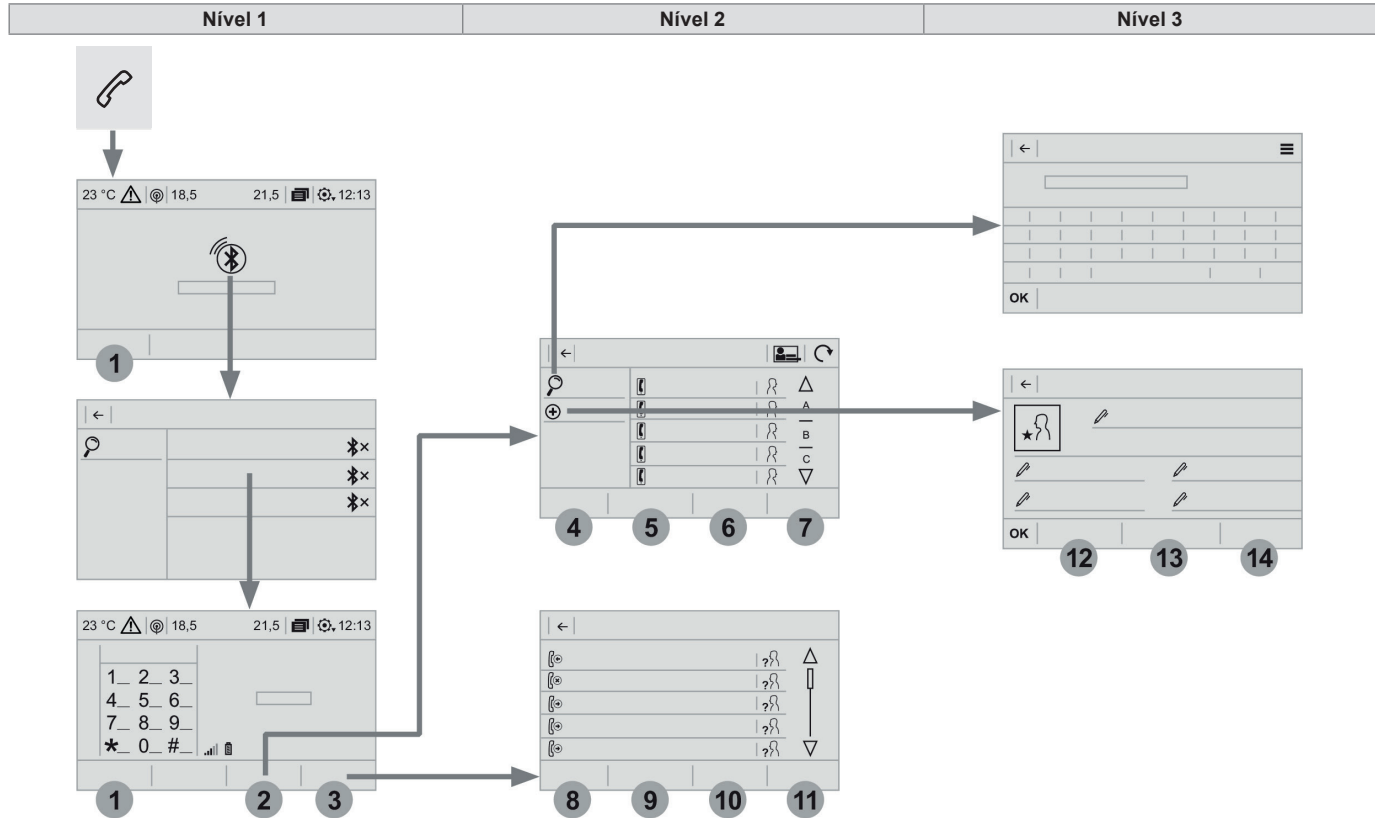
Telefone





Conforme a versão

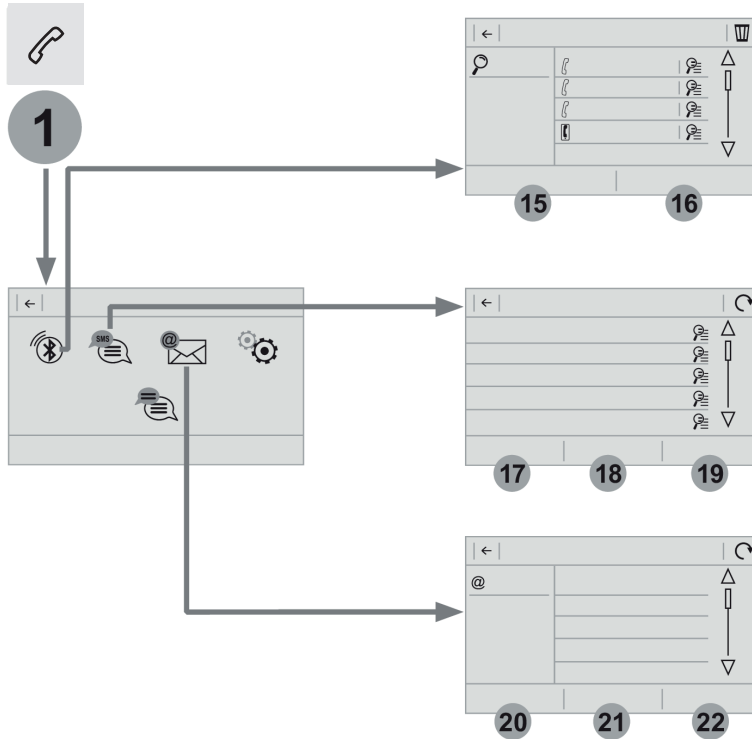

Nível 1		Nível 2		Nível 3		Comentários	
<p>🔗</p> <p>2</p> <p>Telefone ↓ Bluetooth® ↓ Contatos</p>	4	Todas				Visualizar os contatos conforme a escolha de apresentação. Selecionar um contato ou um favorito gravado no sistema através do perfil selecionado para iniciar a chamada.	
	5	Telefone					
	6	Endereço					
	7	Favoritos					
							Triar os contatos por Nome-Sobrenome ou Sobrenome-Nome.
							Atualizar os contatos do telefone.
		Pesquisar	OK				Procurar um contato na lista.
<p>+</p> <td>12</td> <td>Telefone</td> <td></td> <td></td> <td rowspan="4"> Criar um arquivo de contato no sistema. </td>	12	Telefone			Criar um arquivo de contato no sistema.		
	13	Endereço					
	14	Email					
	OK						
	8	Todas				Visualizar as chamadas conforme a escolha de apresentação. Selecionar um contato para iniciar a chamada.	
9	Recebidas						
10	Enviadas						
11	Perdidas						
						Acessar os detalhes do arquivo do contato.	

Nível 1 | Nível 2





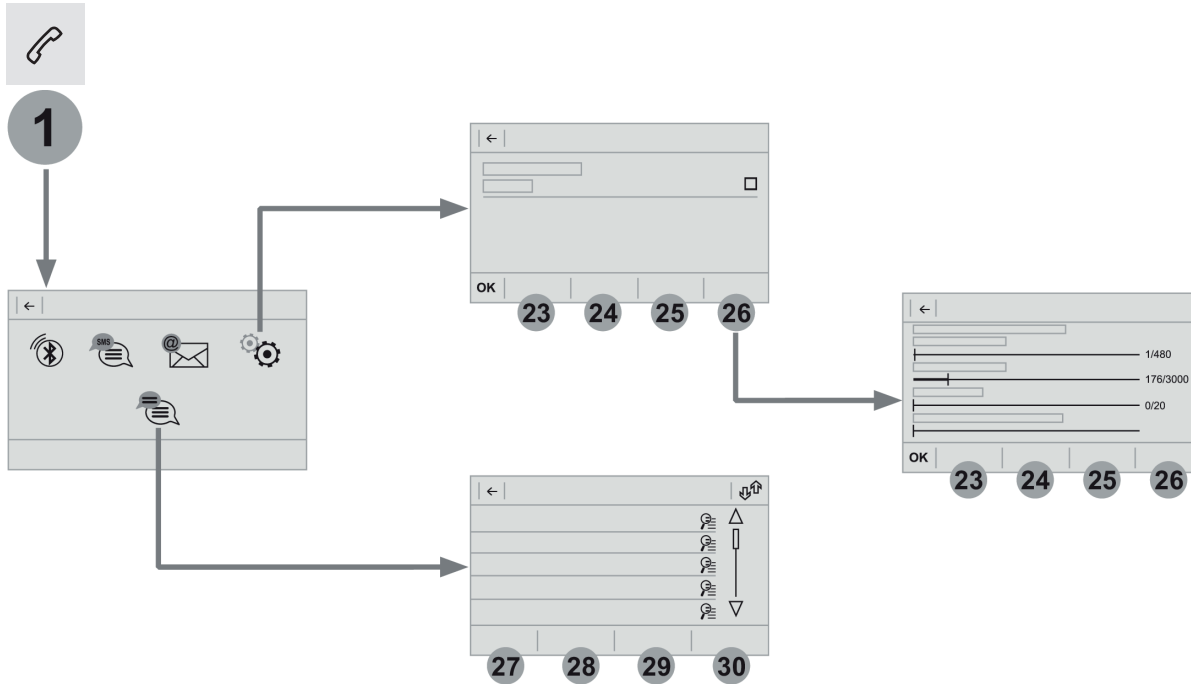

Nível 2		Nível 3		Comentários
 1	Telefone	15	Todas	Apresentar todos os telefones detectados e gravados. Apresentar todos os telefones conectados. Iniciar a procura de um periférico a conectar.
	↓ OPÇÕES	16	Conectados	
	↓ Conexão Bluetooth®		Pesquisar	
 1 	Telefone	17	Todas	Apresentar as mensagens conforme a opção selecionada.
	↓ OPÇÕES	18	Recebidas	
	↓ Mensagens*	19	Enviadas	
 1 	Telefone	20	Recebidas	Apresentar os e-mails conforme a opção selecionada.
	↓ OPÇÕES	21	Enviadas	
	↓ Email*	22	Não lidas	
	@		Caixa de email	

* Conforme versão ou modelo do telefone.

Nível 1 | Nível 2



Nível 2		Nível 3		Comentários
 1 	Telefone ↓ OPÇÕES ↓ Configurações	23	Segurança	Garantir a segurança da condução.
		24	Caixa postal	Introduzir e gravar o número de mensagens do telefone.
		25	Toques	Regular o volume do toque.
		26	Estatísticas	Visualizar o estado dos dados do telefone conectado.
		OK		Gravar as opções.
 1 	Telefone ↓ OPÇÕES ↓ Mensagens rápidas*	27	Atrasado	Selecionar uma mensagem rápida em cada categoria, conforme as necessidades.
		28	Chegada	
		29	Indisponível	
		30	Outro	

* Conforme versão ou modelo do telefone.

Emparelhar um telefone Bluetooth®

! Por motivos de segurança e porque necessitam de uma atenção maior por parte do condutor, as operações de emparelhamento do telefone "Bluetooth®" ao sistema mãos-livres Bluetooth® do seu rádio, devem ser efetuadas com o **veículo parado** e a ignição ligada.

i Ativar a função Bluetooth® do telefone e assegurar-se de que está "visível para todos" (configuração do telefone).

Procedimento a partir do telefone

 Selecione o nome do sistema na lista de aparelhos detectados.

No sistema, aceite o pedido de ligação do telefone.

! Para finalizar o emparelhamento, independentemente do procedimento, do telefone ou do sistema, confirme e valide o código apresentado de forma idêntica no sistema e no telefone.

Procedimento a partir do sistema



Pressione "**Telefone**" para visualizar a primeira página.



Pressione "**Conectar telefone**".

Ou



Selecione "**Pesquisar**".
É visualizada a lista do(s) telefone(s) detectado(s).

i Em caso de falha, é aconselhável que desative e, em seguida, reative a função Bluetooth® do seu telefone.



Selecione o nome do telefone escolhido na lista e, em seguida, seleccionar o perfil que deseja conectar, e pressionar "OK" para validar.

Partilha de ligação

O sistema propõe a ligação do telefone com 2 perfis:

- em "**Telefone**" (kit mãos livres, unicamente telefone),
- em "**Streaming Audio**" (streaming: leitura sem fios dos arquivos de áudio do telefone),

Selecione um ou vários perfis.



Pressione "**[OK]**" para validar.

OK

i Conforme o tipo de telefone, este vai solicitar-lhe que aceite ou não a transferência da sua lista e das suas mensagens.

Nova ligação automática

i Ao regressar ao veículo, se o último telefone conectado estiver novamente presente, este é automaticamente reconhecido e, nos 30 segundos seguintes à ignição ser ligada, o emparelhamento é efetuado sem qualquer ação da sua parte (Bluetooth® ativado).

Para modificar o perfil de ligação:



Pressione "**Telefone**" para visualizar a primeira página.



Pressione a tecla "**OPÇÕES**" para acessar à página seguinte.



Selecione "**Conexão Bluetooth®**" para apresentar a lista dos periféricos emparelhados.



Pressione a tecla "**Detalhes**".



Selecione um ou vários perfis.



Pressione "**[OK]**" para validar.

! A capacidade do sistema para ligar apenas um perfil depende do telefone. Os dois perfis podem ser ligados por padrão.

! Os serviços disponíveis dependem da rede, do cartão SIM e da compatibilidade dos aparelhos Bluetooth® utilizados. Verifique no manual do seu telefone e junto do seu operador os serviços a que terá acesso.

i Os perfis compatíveis com o sistema são: HFP, OPP, PBAP, A2DP, AVRCP e MAP.

Consulte um concessionário PEUGEOT para mais informações (compatibilidade, ajuda complementar, ...).

Gestão dos telefones emparelhados

i Esta função permite ligar ou desligar um periférico, assim como eliminar um emparelhamento.



Pressione "**Telefone**" para visualizar a primeira página.

1

Pressione a tecla "**OPÇÕES**" para acessar à página seguinte.



Selecione "**Conexão Bluetooth®**" para visualizar a lista de periféricos emparelhados.



Pressione o nome do telefone selecionado na lista para o desconectar.
Pressione novamente para o conectar.

Suprimir um telefone



Selecione o ícone **lixeira** na parte superior direita da tela para apresentar um ícone **lixeira** em frente ao telefone selecionado.



Pressione o ícone **lixeira** em frente ao telefone selecionado para apagar.

i

Ao apagar um telefone conectado, o mesmo será desconectado do sistema multimídia.

Receber uma chamada

Uma chamada recebida é anunciada por um sinal sonoro e uma visualização sobreposta na tela.



Pressione brevemente a tecla **TEL** dos comandos no volante para atender a chamada.

e



Pressione continuamente.



a tecla **TEL** dos comandos no volante para recusar a chamada.

Ou



Selecione "**Desligar**".

Efetuar uma chamada

! A utilização do telefone é fortemente desaconselhada durante a condução. Estacione o veículo. Faça a chamada com a ajuda dos comandos no volante.

Efetuar uma chamada para um número novo



Pressione "**Telefone**" para visualizar a primeira página.



Introduza o número através do teclado numérico.



Pressione "**Chamar**" para iniciar a chamada.

Efetuar uma chamada para um contato



Pressione "**Telefone**" para visualizar a primeira página.



Ou pressione continuamente



a tecla **TEL** dos comandos no volante.



Selecione "**Contatos**".

Selecione o contato na lista proposta.



Efetuar uma chamada para um dos últimos números marcados



Pressione "**Telefone**" para visualizar a primeira página.

Ou



Pressione continuamente



a tecla dos comandos no volante.



Selecione "**Lista de chamadas**".

Selecione o contato na lista proposta.

i É sempre possível efetuar uma chamada diretamente a partir do telefone; estacione o veículo como medida de segurança.

Gestão dos contatos/arquivos



Pressione "**Telefone**" para visualizar a primeira página.



Selecione "**Contatos**".



Selecione "**Criar**" para adicionar um novo contato.



Na aba "**Telefone**" insira os número de telefone do contato.



Na aba "**Endereço**" indique os endereços do contato.



Na aba "**Email**" indique os endereços de e-mail do contato.

i A função "**Email**" permite introduzir os endereços e-mail dos contatos, mas em caso algum o sistema pode enviar e-mails.

Gestão das mensagens



Pressione "**Telefone**" para visualizar a primeira página.



Pressione a tecla "**OPÇÕES**" para acessar à página seguinte.



Selecione "**Mensagens**" para visualizar a lista de mensagens.



Selecione o separador "**Todos**" ou "**Recebidas**" ou "**Enviadas**".



Selecione os detalhes da mensagem escolhida numa das listas.



Pressione "**Responder**" para enviar uma mensagem rápida integrada no sistema.



Presione "**Chamar**" para iniciar a chamada.

! O acesso às "**Mensagens**" depende da compatibilidade do smartphone e do sistema integrado. Conforme o smartphone, a apresentação das suas mensagens ou e-mails pode ser demorada.

i Os serviços disponíveis dependem da rede, do cartão SIM e da compatibilidade dos aparelhos Bluetooth® utilizados. Verifique no manual do seu smartphone e junto do seu operador os serviços a que tem acesso.

Gestão das mensagens rápidas



Pressione "**Telefone**" para visualizar a primeira página.



Pressione a tecla "**OPÇÕES**" para acessar à página seguinte.



Selecione "**Mensagens rápidas**" para visualizar a lista das mensagens.



Selecione a aba "**Atrasado**" ou "**Chegada**" ou "**Indisponível**" ou "**Outro**" com a possibilidade de criar novas mensagens.



Selecione a mensagem escolhida numa das listas.



Pressione "**Transferir**" para selecionar o ou os destinatários.

Gestão dos e-mails



Pressione "**Telefone**" para visualizar a primeira página.



Pressione a tecla "**OPÇÕES**" para acessar à página seguinte.



Selecione "**Email**" para visualizar a lista de mensagens.



Selecione o separador "**Recebidas**" ou "**Enviadas**" ou "**Não lidos**".







Selecione a mensagem pretendida numa das listas.

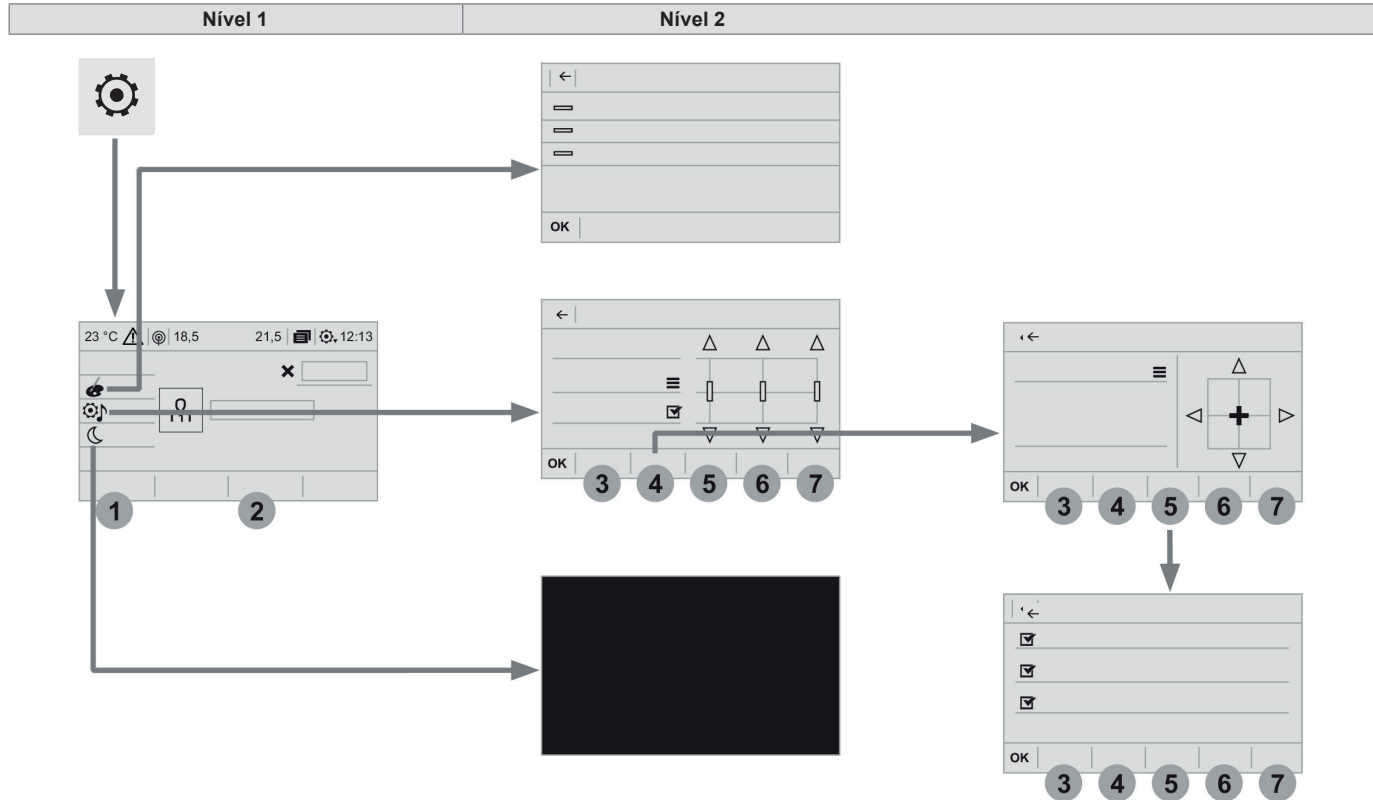









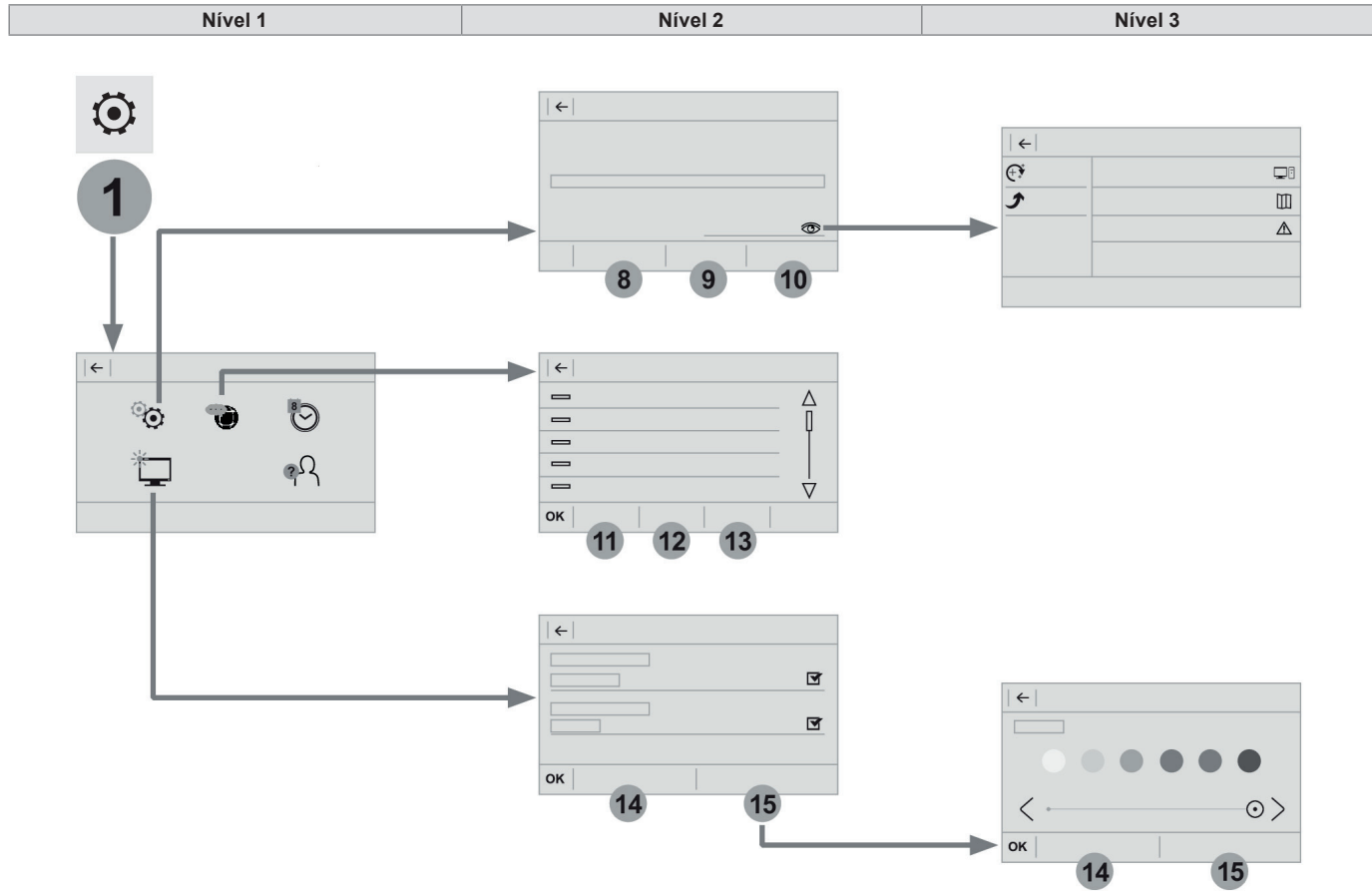





O acesso aos "**Email**" depende da compatibilidade do smartphone e do sistema integrado.

Configurações









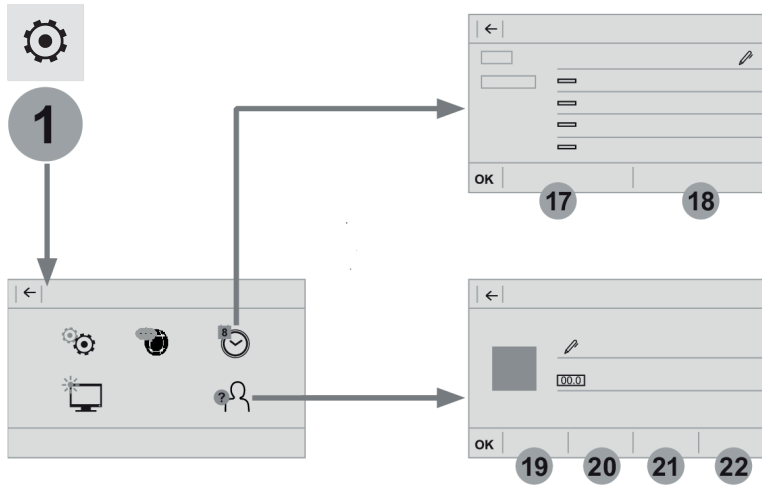

Nível 1		Nível 2		Comentários
 	Configurações ↓ Temas	≡	Temas : 1,2,3, ...	Após ter escolhido o ambiente, gravar o parâmetro.
		OK		
 	Configurações ↓ Configurações áudio	3	Ambientes	Escolher o ambiente sonoro.
		4	Repartição	Repartição sonora conforme o sistema Arkamys®.
		5	Som	Escolher o nível sonoro ou ativar a adaptação do volume à velocidade.
		6	Voz	Selecionar o volume da voz.
		7	Toques	Regular o volume do toque.
		OK		Gravar as regulagens.
 	Configurações ↓ Apagar a tela	■		Função que apaga a tela sem desligar o sistema. Uma pressão na tela a reativa.
 2	Configurações ↓ Perfil (1, 2, 3)			Ativar o perfil selecionado.



Nível 2		Nível 3		Nível 4		Comentários		
 1 	Configurações ↓ OPÇÕES ↓ Parametrização do sistema	8	Unidades		Distância e consumo	Parametrizar as unidades de visualização da distância, do consumo e da temperatura.		
					Temperatura			
				9	Ajustes de fábrica		Reinicializar	Restaurar as configurações de origem.
				10	Info. Sistema		Consultar	Consultar a versão dos diferentes módulos (Versão do sistema, etc.) instalados no sistema, assim como as atualizações disponíveis.
		OK				Gravar os parâmetros.		
 1 	Configurações ↓ OPÇÕES ↓ Idiomas	11	Todas			Selecionar o idioma e, em seguida, validar.		
		12	Europa					
		13	América					
			OK				Após ter selecionado o idioma, gravar o parâmetro.	
 1 	Configurações ↓ OPÇÕES ↓ Configuração da tela	14	Animação			Ativar ou desativar os parâmetros.		
		15	Brilho			Deslocar o cursor para fazer o ajuste fino da luminosidade da tela.		
		OK				Gravar os parâmetros.		



Nível 2		Nível 3		Nível 4		Comentários	
 1 	<p>Configurações</p> <p>↓</p> <p>OPÇÕES</p> <p>↓</p> <p>Configurações hora-data</p>	17	Data	 Data	Definir a data e escolher o formato de visualização.		
				 Form. data:			
				18	Hora	 Hora	Regular a hora.
						 Fuso horário	Definir o fuso horário.
						 Formato da hora:	Escolher o formato de visualização: 12h / 24h.
OK	Gravar os parâmetros.						
 1 	<p>Configurações</p> <p>↓</p> <p>OPÇÕES</p> <p>↓</p> <p>Parametrização dos perfis</p>	19	Perfil 1		Parametrizar os perfis.		
		20	Perfil 2				
		21	Perfil 3				
		22	Perfil comum				
		OK		Gravar as regulagens.			

Configurações áudio



Pressione "**Configurações**" para visualizar a primeira página.



Selecione "**Configurações áudio**".



Selecione "**Ambientes**".

Ou



"**Repartição**"

Ou



"**Som**"

Ou



"**Voz**"

Ou



"**Toques**".



Pressione "**OK**" para gravar as configurações.

! A repartição (ou espacialização através do sistema Arkamys®) do som é um tratamento de áudio que permite adaptar a qualidade sonora em função do número de passageiros no veículo.

i As configurações de áudio **Ambientes** (6 ambientes em opção), assim como **Agudos, Médios e Graves** são diferentes e independentes para cada fonte sonora.

Ativar ou Desativar "**Loudness**".

As regulagens de **Repartição** (Somente na frente, Condutor e Todos os passageiros) são comuns a todas as fontes. Ativar ou Desativar "**Sons táteis**" e "**Volume associado à velocidade**".

i Áudio integrado: o Sound Staging do Arkamys® otimiza a repartição do som no interior do habitáculo.

Parametrizar os perfis



Por motivos de segurança e porque necessita de uma maior atenção por parte do condutor, os ajustes devem ser realizados com o **veículo parado**.



Selecione "**Configurações**" para visualizar a primeira página.



Pressione a tecla "**OPÇÕES**" para acessar à página seguinte.



Selecione "**Parametrização dos perfis**".



Selecione "**Perfil 1**" ou "**Perfil 2**" ou "**Perfil 3**" ou "**Perfil comum**".



Pressione esta tecla para introduzir um nome de perfil através do teclado virtual.



Pressione "**OK**" para validar.



Pressione esta tecla para integrar uma fotografia de perfil.



Insira um dispositivo USB com a fotografia na tomada USB. Selecione a fotografia.

OK

Pressione "**OK**" para aceitar a transferência da fotografia.

OK

Pressione novamente "**OK**" para gravar as configurações.

i A localização da fotografia apresenta um formato quadrado, o sistema deforma a fotografia de origem se esta estiver num formato diferente relativamente ao do sistema.

00.0

Pressione esta tecla para inicializar o perfil selecionado.



A reinicialização do perfil selecionado ativa o idioma inglês por padrão.

2

Selecione um "**Perfil**" (1 ou 2 ou 3) para lhe associar as "**Configurações áudio**".



Selecione "**Configurações áudio**".

3

Selecione "**Ambientes**".

Ou

4

"**Repartição**".

Ou

5

"**Som**".

Ou

6

"**Voz**".

Ou

7

"**Toques**".

OK

Pressione "**OK**" para gravar as configurações.

Alterar os parâmetros do sistema



Pressione "**Configurações**" para visualizar a primeira página.



Pressione a tecla "**OPÇÕES**" para acessar à página seguinte.



Selecione "**Configuração da tela**".



Selecione "**Animação**".



Ative ou desative "**Rolagem automática do texto**".



Selecione "**Brilho**".



Desloque o cursor para fazer o ajuste fino da luminosidade da tela. O ajuste da luminosidade do interior do veículo é realizada através do botão no painel de instrumentos.



Pressione "**OK**" para validar.



Pressione "**Configurações**" para visualizar a primeira página.



Pressione a tecla "**OPÇÕES**" para acessar à página seguinte.



Selecione "**Parametrizações do sistema**".



Selecione "**Unidades**" para alterar a unidade de distância, consumo e temperatura.



Selecione "**Ajustes de fábrica**" para regressar às regulagens iniciais.



A reinicialização do sistema em ajustes de fábrica ativa o idioma inglês por padrão.



Selecione "**Info. Sistema**" para consultar a versão dos diferentes módulos instalados no sistema.



Pressione "**OK**" para validar.

Selecionar o idioma



Pressione "**Configurações**" para visualizar a primeira página.



Pressione a tecla "**OPÇÕES**" para acessar à página seguinte.



Selecione "**Idiomas**" para mudar de idioma.

Ajustar a data



Pressione "**Configurações**" para visualizar a primeira página.



Pressione a tecla "**OPÇÕES**" para acessar à página seguinte.



Selecione "**Configurações hora-data**".

17

Selecione "**Data**".



Pressione esta tecla para definir a data.

OK

Pressione "**OK**" para validar.



Selecione o formato de visualização da data.



O ajuste de horário de verão é efetuado através do botão "**Horário de verão**" na aba **Hora**.

Ajustar a hora



Pressione "**Configurações**" para visualizar a primeira página.

1

Pressione a tecla "**OPÇÕES**" para acessar à página seguinte.

8



Sélectionner "**Regulagem hora-data**".

18

Selecione "**Hora**".



Pressione esta tecla para regular a hora através do teclado virtual.

OK

Pressione "[**OK**]" para validar.

Temas



Por motivos de segurança, o procedimento de alteração de ambiente apenas é possível com o veículo parado.



Pressione "**Configurações**" para visualizar a primeira página.



Selecione "**Temas**".



Selecione na lista o ambiente gráfico e, em seguida, pressionar "[**OK**]" para validar.

Questões frequentes

A tabela apresentada em seguida agrupa as respostas às questões mais frequentemente colocadas relativamente ao seu rádio.

Rádio

QUESTÃO	RESPOSTA	SOLUÇÃO
A qualidade de recepção da estação de rádio degrada-se progressivamente ou as estações memorizadas não funcionam (sem som, é apresentado 87,5 Mhz...).	O ambiente exterior (colinas, prédios, túneis, parques de estacionamento subterrâneos...) pode bloquear a recepção, .	Este fenómeno é normal e não constitui qualquer avaria do rádio.
	A antena não existe ou foi danificada (por exemplo, durante uma passagem por um equipamento de lavagem ou num estacionamento subterrâneo).	Solicite a verificação da antena pela rede da Marca.
Não encontro algumas estações de rádio na lista das estações captadas.	A estação já não é captada ou o respectivo nome foi alterado na lista.	Pressione a tecla "Atualizar lista" no menu secundário de "Estações de rádio".
	Algumas estações de rádio enviam outras informações em vez do respectivo nome (título da música, por exemplo).	
O nome da estação de rádio é alterado.	O sistema interpreta estes dados como o nome da estação.	

Multimídia

QUESTÃO	RESPOSTA	SOLUÇÃO
A leitura de um dispositivo USB demora um tempo excessivo até ser iniciada (cerca de 2 a 3 minutos).	Alguns arquivos salvos no dispositivo podem atrasar substancialmente a leitura do dispositivo (multiplicar por 10 o tempo de catálogo).	Elimine os arquivos salvos no dispositivo e limitar o número de sub-pastas na arborescência da chave.
Determinados caracteres das informações do suporte em leitura não são apresentados corretamente.	O sistema de áudio não consegue tratar determinados tipos de caracteres.	Utilize caracteres padrão para atribuir o nome das faixas e listas.
Não é possível iniciar a leitura dos arquivos em streaming.	O periférico ligado não permite iniciar automaticamente a leitura.	Inicie a leitura a partir do periférico.
Os nomes das faixas e a duração de leitura não são apresentadas na tela em streaming audio.	O perfil Bluetooth® não permite transferir estas informações.	

Telefone

QUESTÃO	RESPOSTA	SOLUÇÃO
Não é possível ligar o telefone com Bluetooth®.	É possível que o Bluetooth® do telefone esteja desativado ou que o aparelho não esteja visível.	Verifique que o Bluetooth® do seu telefone está ativado. Verifique nos parâmetros do telefone que este está "Visível para todos".
	O telefone Bluetooth® não é compatível com o sistema.	Pode verificar a compatibilidade do seu telefone no website da Marca (serviços).
O som do telefone ligado por Bluetooth® é inaudível.	O som depende do sistema e do telefone.	Aumente o volume do rádio, eventualmente até ao máximo e aumente o som do telefone se necessário.
	O ruído ambiente influencia a qualidade da comunicação telefônica.	Reduza o ruído ambiente (feche as janelas, diminua a ventilação, ...).
Determinados contatos aparecem em duplicado na lista.	As opções de sincronização dos contatos propõem a sincronização dos contatos do cartão SIM, os contatos do telefone ou ambos. Quando as duas sincronizações se encontrarem selecionadas, é possível que determinados contatos sejam apresentados em duplicado.	Selecione "Ver os contatos do cartão SIM" ou "Ver os contatos do telefone".
Os contatos não se encontram classificados por ordem alfabética.	Determinados telefones propõem opções de visualização. Conforme os parâmetros escolhidos, os contatos podem ser transferidos para uma ordem específica.	Modifique os parâmetros de visualização da lista do telefone.
O sistema não recebe SMS.	O modo Bluetooth® não permite transmitir SMS ao sistema.	

Configurações

QUESTÃO	RESPOSTA	SOLUÇÃO
Ao modificar a regulagem de agudos e graves, o ambiente deixa de estar selecionado.	A escolha de um ambiente impõe a regulagem dos agudos e dos graves e vice-versa.	Modifique a regulagem dos agudos e dos graves ou a regulagem do ambiente para obter o ambiente sonoro pretendido.
Ao modificar o ambiente, as regulagens de agudos e graves são repostas a zero.		
Ao modificar a regulagem do balanço, a repartição deixa de estar selecionada.	A escolha de uma repartição implica a regulagem do balanço e vice-versa.	Modifique a regulagem do balanço ou a regulagem da repartição para obter o ambiente sonoro pretendido.
Ao modificar a repartição, a regulagem do balanço deixa de estar selecionada.		

QUESTÃO	RESPOSTA	SOLUÇÃO
<p>Existe uma diferença acentuada na qualidade sonora entre as diferentes fontes de áudio.</p>	<p>Para permitir uma qualidade de som ideal, as regulagens áudio podem ser adaptadas às diferentes fontes sonoras, o que pode provocar diferenças audíveis quando se muda de fonte.</p>	<p>Verifique se as regulagens áudio estão adaptadas às fontes em execução. Recomenda-se que regule as funções áudio Balance, Agudos:, Graves: para a posição intermediária, que selecione o ambiente musical "Nenhum ", que regule a correção loudness para a posição "Inativo" em modo rádio.</p>
<p>Com o motor desligado, o sistema pára após alguns minutos de utilização.</p>	<p>Quando o motor estiver desligado, o tempo de funcionamento do sistema depende do nível da carga da bateria. A parada é normal: o sistema é colocado em modo de economia e é desligado para conservar a bateria do veículo.</p>	<p>Coloque o motor do veículo em funcionamento a fim de aumentar a carga da bateria.</p>

Rádio Touch Bluetooth®



i As diferentes funções e definições descritas variam conforme a versão e configuração do seu veículo.

! O sistema de áudio encontra-se codificado de forma a funcionar apenas no seu veículo. Todas as operações no sistema devem ser realizadas exclusivamente por um revendedor ou uma oficina qualificada para evitar qualquer risco de choque elétrico, incêndio ou anomalias mecânicas.

i Para preservar a bateria, o sistema de áudio poderá desligar-se após alguns minutos, se o motor não estiver funcionando.

! Por motivos de segurança e porque necessitam de uma atenção cuidada da parte do condutor, as operações de emparelhamento do telefone Bluetooth® com o sistema mãos livres Bluetooth® do seu rádio, deverão ser efetuadas **com o veículo parado** e a ignição ligada.

Primeiros passos



Motor ligado, uma pressão neste botão corta o som. Com o contato desligado, uma pressão ativa o sistema.



Para aumentar ou diminuir o volume sonoro, gire o botão situado no lado esquerdo. Quando pressionado muda a fonte sonora: FM / AM / Bluetooth® / USB.



Para acessar os menus, pressione este botão na tela tátil. Todas as zonas tácteis da tela são da cor branca.



Pressione a seta de retorno para retornar a a tela anterior.

Algumas informações são apresentadas permanentemente na barra superior da tela tátil

- Apresentação das informações de climatização, conexão Bluetooth®, horário e temperatura.

Rádio Touch Bluetooth®

Seleção da fonte sonora (segundo a versão):

- Rádios FM / AM*.
- Pen Drive USB.
- Telefone ligado em Bluetooth® e em difusão multimídia Bluetooth® (streaming).
- iPod® via USB

I Em caso de muito calor, o volume sonoro pode ser limitado para preservar o sistema. Pode ser colocado em proteção (extinção completa da tela e do som) durante um período mínimo de 5 minutos.

O regresso à situação inicial é efetuado quando a temperatura do habitáculo tiver baixado.

! A tela é de tipo "capacitivo". Para efetuar a limpeza da tela, é recomendada a utilização de um pano macio não abrasivo (pano para limpar óculos) sem produtos adicionais. Não utilizar objetos pontiagudos na tela. Não tocar na tela com as mãos molhadas.

Comandos vocais*

Para que o reconhecimento vocal através do seu smartphone possa funcionar corretamente, é necessário que o mesmo esteja conectado com internet ativa (conforme modelo do smartphone).

! O comando vocal é efetuado em correspondência com idioma selecionado no smartphone.

! O bom funcionamento do reconhecimento vocal dependerá de uma boa conexão de dados do smartphone.

! Para garantir que os comandos vocais sejam sempre reconhecidos pelo smartphone, aconselhamos que siga as seguintes sugestões:

- falar num tom de voz normal sem cortar as palavras, nem elevar a voz,
- antes de falar, aguardar sempre o "bip" (sinal sonoro),
- para um funcionamento ideal, é aconselhável que feche os vidros para evitar qualquer perturbação externa (conforme a versão),
- antes de pronunciar os comandos vocais, solicitar aos outros passageiros que não falem.

* Conforme versão.

Menus

Rádio



Seleção de uma estação de rádio.



Multimídia



Esta opção só está disponível no momento em que o telefone esta conectado via Bluetooth® ou Iphone® (IOS) conectado via cabo ou pendrive com arquivos de áudio.



Telefone



Acesso ao menu Telefone®.



Condução



Ativar, desativar, parametrizar certas funções do veículo (conforme versão ou equipamento).



Parâmetros



Parametrizar as fontes sonoras (balanço, ambiente, ..) apresentação (idioma, unidades, data, hora) equipamento, sistema, etc....



Climatização



Gestão dos níveis de temperatura e fluxo de ar do sistema de ar condicionado.

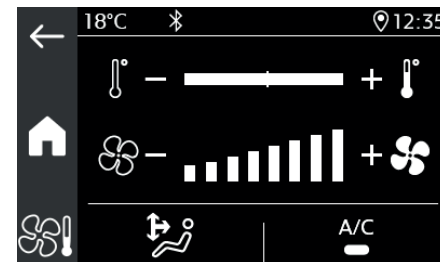

Rádio

Selecionar a banda



Pressione no menu "**Rádio**".



A fonte também pode ser modificada ao pressionar o botão físico do lado esquerdo do rádio. É alternada entre AM / FM / Bluetooth® / USB.

Selecionar uma estação



Pressione ligeiramente uma das teclas para efetuar uma procura automática das estações de rádio.

ou



Pressione o número da estação e surgirá um teclado para digitação da frequência de rádio desejada. A numeração é disponibilizada conforme as rádios ativas na região.

ou



Pressione o botão **LISTA** para exibir a lista das estações memorizadas. É possível na lista de rádio filtrar por ordem alfabética dentre as rádios com o nome disponível. Parte das rádios mantém o número da frequência como identificação principal.



A recepção de rádio pode ser perturbada pela utilização de equipamentos elétricos não homologados pela Marca, tais como um carregador com tomada USB ligada à tomada de 12 V*.

O ambiente exterior (colinas, prédios, túneis, estacionamentos subterrâneos...) pode bloquear a recepção. Este fenômeno é normal na propagação das ondas de rádio e não traduz, em caso algum, uma avaria do rádio.

Memorizar uma estação

Selecione uma estação ou uma frequência. (consulte a seção correspondente).



Pressione "**Memória**".

Fazer uma pressão longa em uma linha em branco para armazenar a estação. Um bip confirma a memorização da estação. Você pode armazenar até 16 estações.



Para substituir uma estação memorizada pela estação que você está ouvindo, fazer uma pressão longa na estação memorizada anteriormente.

Configurações Rádio



Pressione a tecla "**Configurações Rádio**".

É possível atualizar a lista de rádios disponíveis.

Permite também:

- 1) Ativação da regulagem automática do volume em função da velocidade. Resulta na compensação do controle do volume conforme a velocidade da condução do veículo.
- 2) Repartição de áudio: Saída de som lateral Motorista x Passageiro
- 3) Ambientes: Selecionar configuração de áudio pré-definidas.
- 4) Graves e agudos: Permite a regulagem do som entre Grave/Médio/Agudo.

* Conforme versão ou país

Multimídia

Selecionar a fonte



Pressione no menu "**Mídia**".



A fonte também pode ser modificada ao pressionar o botão físico do lado esquerdo do rádio. É alternada entre AM / FM / Bluetooth® / USB.

Tomada USB

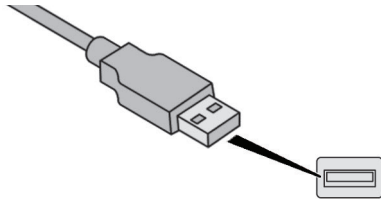

Insira o pendrive USB na tomada USB ou ligue o periférico USB à tomada USB através de um cabo adaptado (não fornecido).

A tomada USB lê apenas arquivos de música de Pen drive e celulares. A tomada USB não consegue ler arquivos de música de celulares Android via cabo USB.



Para preservar o sistema, não utilize o hub USB.

O sistema constitui listas de leitura (memória temporária) cujo tempo de criação pode demorar desde alguns segundos a vários minutos na primeira ligação.

Reduzir o número de arquivos que não sejam musicais e o número de listas permite diminuir o tempo de espera.

As listas de leitura são atualizadas sempre que a ignição é desligada ou ligação de uma memória USB. As listas são memorizadas: sem intervenção nas listas, o tempo de carga seguinte será reduzido.

Streaming áudio Bluetooth®

O streaming permite ouvir os arquivos de fluxo áudio provenientes do smartphone.

O perfil Bluetooth® deve ser ativado, regule inicialmente o volume do seu equipamento portátil (nível elevado).

Regule, em seguida, o volume do seu rádio.

Se a leitura não for iniciada automaticamente, pode ser necessário iniciar a leitura de áudio a partir do telefone.

A pilotagem é efetuada através do periférico ou utilizando as teclas tácteis do sistema.



Quando se encontrar ligado em streaming, o telefone é considerado como uma fonte multimídia.

Ligação de leitores Apple®

Ligue o leitor Apple® à tomada USB através de um cabo adaptado (não fornecido).

A leitura é iniciada automaticamente.

O controle é efetuado através dos comandos do sistema de áudio.

i O dispositivo portátil é identificado como um IPOD®.

A versão de software do dispositivo Apple® pode ser incompatível com o rádio devido a: iOS Beta, iOS recém lançado ou dispositivo muito antigo.

Ajustes multimídia



Pressione a tecla **"Regulagens Multimídia"**.



Ative / desative as opções para controlar e acessar as configurações de áudio..

i Configurações de áudio são idênticas às configurações de áudio do rádio. Para obter mais informações sobre as configurações de "áudio", por favor consulte a seção correspondente.

Informações e conselhos

! O sistema suporta os dispositivos portáteis USB Mass Storage ou os leitores Apple® através das tomadas USB. O cabo de adaptação não é fornecido.

A tomada USB não consegue ler arquivos de música de celulares Android via cabo USB.

A gestão dos periféricos é efetuada através dos comandos do sistema de áudio.

Os outros periféricos, não reconhecidos pelo sistema durante uma ligação, devem ser ligados através de streaming Bluetooth® conforme a compatibilidade.

! Para preservar o sistema, não utilize o hub USB.

O rádio reproduz os arquivos de áudio com a extensão ".wma, .aac, .flac, .ogg, .mp3" incluído entre 32 Kbps e 320 Kbps.

Suporta, igualmente, o modo VBR (Variable Bit Rate).

Qualquer outro tipo de arquivo (.mp4,...) não é reproduzido.

Os arquivos ".wma" deverão ser do tipo wma 9 standard.

As frequências de amostragem suportadas são 32, 44 e 48 KHz.

É aconselhável redigir os nomes dos arquivos com menos de 20 caracteres excluindo os caracteres particulares (ex : " " ? ; ù) para evitar problemas de reprodução ou de visualização.

Utilize somente memória USB em formato FAT32 (File Allocation Table).

i Recomenda-se a utilização do cabo USB original do aparelho portátil.

Telefone

Emparelhar um telefone Bluetooth®

! Por motivos de segurança e porque necessitam de uma atenção cuidada da parte do condutor, as operações de emparelhamento do telefone Bluetooth® com o sistema mãos livres Bluetooth® do seu rádio, deverão ser efetuadas **com o veículo parado** e a ignição ligada.

! Recomenda-se manter o smartphone ativo na tela de gerenciamento de conexão Bluetooth®.

! Para uma melhor qualidade da comunicação telefônica via Bluetooth® é recomendado o uso em um volume confortável.

! Os serviços disponíveis são dependentes da rede, do cartão SIM e da compatibilidade de dispositivos Bluetooth®. Veja no manual do seu telefone e provedor, os serviços aos quais tenha acesso.

i Os perfis Bluetooth® escolhidos pelo telefone têm prioridade sobre os perfis selecionados no sistema.

i Em caso de falha, é aconselhável que desative e, em seguida, reative a função Bluetooth® do seu telefone.

i Conforme o tipo de telefone, este vai solicitar-lhe que aceite ou não a transferência da sua lista e das suas mensagens.

! O sistema só permite uma conexão para cada perfil. .
 - Conexão de 1 celular com até dois perfis (telefone e streaming)
 - 2 celulares, cada um com um perfil ("streaming" no celular A e "telefone" no celular B).

Ativar a função Bluetooth® do telefone e assegurar-se de que está "visível para todos" (configuração do telefone).

Para finalizar o emparelhamento, independentemente do procedimento, do telefone ou do sistema, confirme e valide o código apresentado de forma idêntica no sistema e no telefone.

Procedimento a partir do telefone



Inicie a conexão a partir do telefone, Depois aceite no sistema e valide o código de emparelhamento

No sistema, aceite o pedido de ligação do telefone.

Procedimento a partir do sistema



Pressione a tecla "**Home**" para acessar os menus e ativar o Bluetooth® no smartphone



Selecione o menu "**Telefone**".

Pressione "**Gerenciar conexão**" e em seguida "**Adicionar**" para iniciar a pesquisa de dispositivos. A lista do (ou dos) telefone(s) detectado(s) é apresentada na tela. Selecione o nome do telefone na lista. Clicar no aparelho desejado e confirmar código de emparelhamento no rádio e no smartphone. O sistema propõe conectar o telefone com dois perfis:

- 1) Telefone:** kit mãos-livres, só telefone.
- 2) Streaming:** leitura sem fio dos arquivos de áudio do telefone

Reconexão automática

Após regressar ao veículo, se o último telefone conectado estiver novamente presente, este é automaticamente reconhecido e, nos 30 segundos seguintes à ignição ser ligada, o emparelhamento é efetuado sem qualquer ação da sua parte (Bluetooth® ativado).

Gestão dos telefones emparelhados

Para conectar ou desconectar um telefone emparelhado.



Selecione o menu "**Telefone**".



Pressione "**Bluetooth®**" para mostrar a lista de telefones conhecidos ou conectados.

Pressione sobre o nome do telefone selecionado na lista para desconectar. Pressione novamente para conectar.

Suprimir um telefone



Pressione "**Bluetooth®**".

Pressione "**Gerenciar conexões**".

Na janela apresentada, selecione "**Suprimir**". A lista dos telefones emparelhados é mostrada. Pressione sobre o nome do telefone que deseja suprimir

Receber uma chamada

Uma chamada recebida é anunciada por um sinal sonoro e uma visualização sobreposta na tela.

Para atender:



Pressione este ícone na tela tátil para atender a chamada.

Para recusar a chamada:



Pressione "**Desligar**" na tela tátil.

Efetuar uma chamada



A utilização do telefone é fortemente desaconselhada durante a condução. Estacione o veículo.



É sempre possível efetuar uma chamada diretamente a partir do telefone; estacione o veículo como medida de segurança. É possível acionar chamada telefônica a partir do comando de voz do seu smartphone. O comando de voz depende da conexão de internet do smartphone.

Efetuar uma chamada para um novo número



Selecione o menu "**Telefone**".



Pressione a tecla "**Teclado**". Introduza o número através do teclado numérico.



Pressione "**OK**" para iniciar a chamada.

Efetuar uma chamada para um contato



Selecione o menu "**Telefone**".

Selecione "**Contatos**".



Selecione o contato e a chamada será imediatamente iniciada.

Efetuar uma chamada para um dos últimos números marcados



Selecione o menu "**Telefone**".

Selecione o contato e a chamada será imediatamente iniciada

Parâmetros

Exibição



Pressione no menu "**Parâmetros**".



Pressione tecla "Exibição"



Os ícones +/- permitem apenas o ajuste fino da luminosidade do próprio rádio em "modo noite". A regulagem de todo o sistema se faz a partir do botão do painel de instrumentos (conforme versão).



Selecionar o idioma



Pressione no menu "**Regulagens**".



Selecione "**Idiomas**" para mudar de idioma.

Modificar os parâmetros do sistema



Pressione no menu "**Sistema**".

Pressione "**Sistema**"



Pressione "**Unidades**" para alterar a unidade de distância, consumo e temperatura.



Selecione "**Parâmetros de fábrica**" para regressar às regulagens iniciais.



Selecione "**Info. Sistema**" para consultar a versão do sistema.

Ajustar a data e hora



Pressione no menu "**Parâmetros**".



Pressione "**Data/Hora**".

Regulagem da data:



Pressione as setas para regular o dia, mês e ano.

Regulagem da hora:



Pressione as teclas para regular a hora e os minutos.



Selecione o formato de visualização da hora (12h / 24h).



No formato **12h**, selecione "**AM**" ou "**PM**".

Perguntas frequentes

A tabela apresentada em seguida agrupa as respostas às questões mais frequentemente colocadas relativamente ao seu rádio.

Rádio

QUESTÃO	RESPOSTA	SOLUÇÃO
A qualidade de recepção da estação de rádio degrada-se progressivamente ou as estações memorizadas não funcionam (sem som, é apresentado 87,5 Mhz...).	O ambiente exterior (colinas, prédios, túneis, parques de estacionamento subterrâneos...) pode bloquear a recepção, .	Este fenómeno é normal e não constitui qualquer avaria do rádio.
	A antena não existe ou foi danificada (por exemplo, durante uma passagem por um equipamento de lavagem ou num estacionamento subterrâneo).	Solicite a verificação da antena pela rede da Marca.
Não encontro algumas estações de rádio na lista das estações captadas.	A estação já não é captada ou o respectivo nome foi alterado na lista.	Pressione a tecla "Atualizar lista" no menu secundário de "Estações de rádio".
O nome da estação de rádio é alterado.	Algumas estações de rádio enviam outras informações o invés do respectivo nome (título da música, por exemplo).Essas informações são gerenciadas e enviadas pelas próprias emissoras, o sistema simplesmente exhibe o que as estações emissoras difundem. O sistema interpreta estes dados como o nome da estação.	

Multimídia

QUESTÃO	RESPOSTA	SOLUÇÃO
A leitura de um dispositivo USB demora um tempo excessivo até ser iniciada (cerca de 2 a 3 minutos).	Alguns arquivos salvos no dispositivo podem atrasar substancialmente a leitura do dispositivo (multiplicar por 10 o tempo de catálogo).	Elimine os arquivos salvos no dispositivo e limitar o número de sub-pastas na arborescência da chave.
Determinados caracteres das informações do suporte em leitura não são apresentados corretamente.	O sistema de áudio não consegue tratar determinados tipos de caracteres.	Utilize caracteres padrão para atribuir o nome das faixas e listas.
Não é possível iniciar a leitura dos arquivos em streaming.	O periférico ligado não permite iniciar automaticamente a leitura.	Inicie a leitura a partir do periférico.

Telefone

QUESTÃO	RESPOSTA	SOLUÇÃO
Não é possível ligar o telefone com Bluetooth®.	É possível que o Bluetooth® do telefone esteja desativado ou que o aparelho não esteja visível.	Verifique que o Bluetooth® do seu telefone está ativado. Verifique nos parâmetros do telefone que este está "Visível para todos".
	O telefone Bluetooth® não é compatível com o sistema.	Pode verificar a compatibilidade do seu telefone no website da Marca (serviços).
O som do telefone ligado por Bluetooth® é inaudível.	O som depende do sistema e do telefone.	Aumente o volume do rádio, eventualmente até ao máximo e aumente o som do telefone se necessário dentro de um volume de conforto.
	O ruído ambiente influencia a qualidade da comunicação telefônica.	Reduza o ruído ambiente (feche as janelas, diminua a ventilação, ..).
Determinados contatos aparecem em duplicado na lista.	As opções de sincronização dos contatos propõem a sincronização dos contatos do cartão SIM, os contatos do telefone ou ambos. Quando as duas sincronizações se encontrarem selecionadas, é possível que determinados contatos sejam apresentados em duplicado.	Selecione "Ver os contatos do cartão SIM" ou "Ver os contatos do telefone".
Os contatos não se encontram classificados por ordem alfabética.	Determinados telefones propõem opções de visualização. Conforme os parâmetros escolhidos, os contatos podem ser transferidos para uma ordem específica.	Modifique os parâmetros de visualização da lista do telefone.
O sistema não recebe SMS.	O modo Bluetooth® não permite transmitir SMS ao sistema.	

Configurações

QUESTÃO	RESPOSTA	SOLUÇÃO
<p>Ao modificar a regulagem de agudos e graves, o ambiente deixa de estar selecionado.</p> <p>Ao modificar o ambiente, as regulagens de agudos e graves são repostas a zero.</p>	A escolha de um ambiente impõe a regulagem dos agudos e dos graves e vice-versa.	Modifique a regulagem dos agudos e dos graves ou a regulagem do ambiente para obter o ambiente sonoro pretendido.
<p>Ao modificar a regulagem do balanço, a repartição deixa de estar selecionada.</p> <p>Ao modificar a repartição, a regulagem do balanço deixa de estar selecionada.</p>	A escolha de uma repartição implica a regulagem do balanço e vice-versa.	Modifique a regulagem do balanço ou a regulagem da repartição para obter o ambiente sonoro pretendido.
Existe uma diferença acentuada na qualidade sonora entre as diferentes fontes de áudio.	Para permitir uma qualidade de som ideal, as regulagens áudio podem ser adaptadas às diferentes fontes sonoras, o que pode provocar diferenças audíveis quando se muda de fonte.	Verifique se as regulagens áudio estão adaptadas às fontes em execução. Recomenda-se que regule as funções áudio Balance, Agudos:, Graves: para a posição intermediária, que selecione o ambiente musical "Nenhum", que regule a correção loudness para a posição "Inativo" em modo rádio.
Com o motor desligado, o sistema pára após alguns minutos de utilização.	Quando o motor estiver desligado, o tempo de funcionamento do sistema depende do nível da carga da bateria. A parada é normal: o sistema é colocado em modo de economia e é desligado para conservar a bateria do veículo.	Coloque o motor do veículo em funcionamento a fim de aumentar a carga da bateria.

IFETEL:IFT/223/UCS/DG
-AUSE/0165/2019
CNC ID:C-22844



Model name : HS-T0424
FCC ID:Y9TT0424
Made in China

This device complies with Part 15 of the FCC Rules.Operation is subject to the following two conditions:(1)this device may not cause harmful interference,and (2)this device must accept any interference received,including interference that may cause undesired operation



MANUAL DE MANUTENÇÃO E
GARANTIA

PEUGEOT ASSISTANCE



PEUGEOT

Prezado Cliente,

Você acaba de adquirir seu novo **PEUGEOT**, pelo que agradecemos a confiança que depositou na marca.

Uma vez que a **PEUGEOT** conhece perfeitamente os seus veículos, recomendamos que confie as intervenções de manutenção a uma concessionária autorizada **PEUGEOT**, que o aconselhará sobre a manutenção mais adequada tendo em conta as condições de utilização do seu veículo. Desta forma, contará com um veículo seguro, com um bom desempenho e confiável.

Graças às competências da rede **PEUGEOT**, você terá a garantia de que serão efetuadas todas as operações previstas pelo fabricante.

Para saber qual a concessionária mais próxima ou para obter maiores informações sobre o seu **PEUGEOT**, visite o nosso site **www.peugeot.com.br**.

Este Caderno de Manutenção, hoje nas suas mãos, descreve com precisão as condições de garantia, as preconizações e o acompanhamento da manutenção do seu veículo.

Recomendamos que leia atentamente este caderno de manutenção. O mesmo deverá ser guardado e apresentado em todas as operações quando visitar a rede **PEUGEOT**.

A **PEUGEOT** do Brasil reserva-se ao direito de efetuar evoluções no conteúdo do referido caderno de manutenções, sem prévio aviso.

Índice

Este caderno de manutenção faz parte integrante da documentação de bordo de seu veículo. Ele apresenta as condições da garantia e as operações de manutenção a serem efetuadas.

Certificado de garantia	3	Produtos recomendados - Veículos Passeio	26
Condições de garantia - Veículos Passeio	5	Produtos recomendados - Veículos Utilitários	27
Condições de garantia - Veículos Utilitários	6	Recomendações de manutenção	28-31
Condições de garantia - Todos os Veículos	7-11	Acompanhamento da manutenção	32-35
Garantia da pintura	12	Verificações da garantia antiperfuração	36-38
Garantia antiperfuração	13-14	Anotações técnicas	39-40
Manutenção do seu PEUGEOT	15	Substituição do hodômetro	41
Revisões - Veículos de Passeio	16	Mudança de endereço ou de proprietário	42
Conteúdo revisões - Veículos Passeio	17-19	PEUGEOT Assistance	43
Revisões - Veículos Utilitários	20		
Conteúdo revisões - Veículos Utilitários	21-24		

Condições de garantia - Veículos de Passeio

Como complemento da garantia legal de 90 dias assegurada pelo artigo 26 do Código de Defesa do Consumidor, sendo válida a partir da data de entrega do veículo, uma garantia por parte da PEUGEOT do Brasil - contra qualquer defeito de fabricação, durante **36 meses, sem limite de quilometragem, exceto nas disposições em contrário, que são do seu conhecimento**, a partir da data de emissão da nota fiscal ao primeiro cliente ou representante do mesmo.

Esta data é indicada no **certificado de garantia** deste **caderno de manutenção** fornecido juntamente com o veículo.

A garantia contratual cobre:

1. A garantia contratual do seu veículo cobre a reparação e/ou a substituição sem custos para o cliente de peças reconhecidas como defeituosas pela PEUGEOT do Brasil, bem como a mão-de-obra necessária para a colocação do veículo em conformidade. Esta operação poderá ser efetuada com peças novas ou reparadas, de acordo com o critério do fabricante.
2. Da mesma forma, se o seu veículo ficar imobilizado após uma avaria coberta pela garantia, a PEUGEOT do Brasil será responsável pelos eventuais custos de reparação no local ou pelo reboque do veículo até à oficina autorizada PEUGEOT mais próxima, conforme procedimento descrito no manual do PEUGEOT Assistance.
3. A ausência de realização de alguma das revisões periódicas previstas no manual de manutenção/garantia poderá causar a exclusão da cobertura da garantia contratual caso se constate que o defeito poderia ser evitado se realizadas as revisões.
4. Que os defeitos resultantes de desgaste natural das peças, prolongado de uso, utilização inadequada, acidentes de qualquer natureza, desrespeito às luzes de aviso, e casos fortuitos ou de força maior, não são cobertos pela Garantia contratual.
5. Que todas as manutenções, reparos e regulagens tenham sido executados por Concessionário PEUGEOT, observadas as quilometragens e prazos previstas neste manual. A perda da garantia nesta situação ocorrerá apenas se houver relação entre o problema apresentado e a ausência de revisão periódica e/ou reparo/manutenção realizado fora da rede de concessionárias.
6. A transformação ou modificação do veículo por empresas não homologadas pela PEUGEOT do Brasil, ou a instalação de acessórios ou itens não aprovados por esta poderá levar à exclusão da cobertura da garantia contratual caso se constate que o defeito esteja relacionado à modificação ou instalação de acessórios nestas condições.
7. Que a substituição de peças de origem por outras não originais, e/ou quando da sua montagem não tenham sido cumpridas as normas prescritas, assim como a utilização do veículo para fins de competição, poderá causar a exclusão da cobertura da Garantia contratual, caso se constate que o defeito foi originado por estas condições.
8. A cobertura para a bateria do veículo se limita a vazamento e curto interno.

Condições de garantia - Veículos Utilitários

Como complemento da garantia legal de 90 dias assegurada pelo artigo 26 do Código de Defesa do Consumidor, sendo válida a partir da data de emissão da nota fiscal o seu veículo novo recebe uma garantia por parte da PEUGEOT do Brasil - contra qualquer defeito de fabricação, durante **36 meses, ou 100.000 km (o que ocorrer primeiro) para o veículo Expert e 12 meses para os veículos Partner e Boxer, sem limite de quilometragem, exceto nas disposições em contrário, que são do seu conhecimento**, a partir da data de **data de entrega do veículo ao cliente** ao primeiro cliente ou representante do mesmo. Esta data é indicada no **certificado de garantia** deste **caderno de manutenção** fornecido juntamente com o veículo.

A garantia contratual cobre:

1. A garantia contratual do seu veículo cobre a reparação e/ou a substituição sem custos para o cliente de peças reconhecidas como defeituosas pela PEUGEOT do Brasil, bem como a mão-de-obra necessária para a colocação do veículo em conformidade. Esta operação poderá ser efetuada com peças novas ou reparadas, de acordo com o critério do fabricante.
2. Da mesma forma, se o seu veículo ficar imobilizado após uma avaria coberta pela garantia, a PEUGEOT do Brasil será responsável pelos eventuais custos de reparação no local ou pelo reboque do veículo até à oficina autorizada PEUGEOT mais próxima, conforme procedimento descrito no manual do PEUGEOT Assistance.
3. A ausência de realização de alguma das revisões periódicas previstas no manual de manutenção/garantia poderá causar a exclusão da cobertura da garantia contratual caso se constate que o defeito poderia ser evitado se realizadas as revisões.
4. Que os defeitos resultantes de desgaste natural das peças, prolongado de uso, utilização inadequada, acidentes de qualquer natureza, desrespeito às luzes de aviso, e casos fortuitos ou de força maior, não são cobertos pela Garantia contratual.
5. Que todas as manutenções, reparos e regulagens tenham sido executados por Concessionário PEUGEOT, observadas as quilometragens e prazos previstas neste manual. A perda da garantia nesta situação ocorrerá apenas se houver relação entre o problema apresentado e a ausência de revisão periódica e/ou reparo/manutenção realizado fora da rede de concessionárias.
6. A transformação ou modificação do veículo por empresas não homologadas pela PEUGEOT do Brasil, ou a instalação de acessórios ou itens não aprovados por esta poderá levar à exclusão da cobertura da garantia contratual caso se constate que o defeito esteja relacionado à modificação ou instalação de acessórios nestas condições.
7. Que a substituição de peças de origem por outras não originais, e/ou quando da sua montagem não tenham sido cumpridas as normas prescritas, assim como a utilização do veículo para fins de competição, poderá causar a exclusão da cobertura da Garantia contratual, caso se constate que o defeito foi originado por estas condições.
8. A cobertura para a bateria do veículo se limita a vazamento e curto interno.

Condições de garantia

! É de responsabilidade do proprietário fazer verificações periódicas, tais como:

- 1) Verificar semanalmente o desgaste e pressão de calibragem dos pneus, inclusive da roda sobressalente, e caso constatado consumo anormal dos pneus, mesmo com o controle de calibragem sendo efetuado, consultar um concessionário PEUGEOT.
- 2) Verificar o perfeito funcionamento do sistema de iluminação interna e externa do veículo.
- 3) Verificar o nível do líquido do sistema de arrefecimento (motor frio) e do reservatório do lavador do pára-brisas e/ou vidro traseiro.
- 4) Verificar o nível de óleo do motor (motor frio).
- 5) Verificar a geometria da suspensão (alinhamento das rodas) a cada 5.000km (consultar um concessionário PEUGEOT).
- 6) Recomenda-se efetuar o rodízio dos pneus a cada 10.000km (consultar um concessionário PEUGEOT).

i Os pneus possuem garantia dos respectivos fabricantes e as eventuais reclamações deverão ser dirigidas a um concessionário PEUGEOT.

i A realização de serviços pelas concessionárias PEUGEOT, quando em dissonância com a política de serviços da PEUGEOT, não importará na perda da garantia, salvo expressa concordância do consumidor a este respeito.
Que um incidente em seu veículo gera uma reclamação que deve ser feita diretamente ao concessionário, imediatamente após a sua constatação do defeito.

i O manual de utilização do veículo deve sempre ser consultado em caso de dúvidas.

i A garantia contratual que cobre as peças substituídas termina na mesma data que a garantia do veículo, exceto disposições legais em contrário.

As peças substituídas no âmbito da Garantia passam a ser propriedade da PEUGEOT do Brasil.

i A quebra do vidro somente será reconhecida pelo representante PEUGEOT, quando decorrer de deficiência de alojamento na carroceria ou de defeito intrínseco.
Considerando que este tipo de quebra (trinca) ocorre somente nas quilometragens iniciais, esta garantia é limitada aos 90 dias conforme código de defesa do consumidor, artigo 26, contados a partir da data constante no certificado de garantia do caderno de manutenção.

A garantia contratual não cobre os seguintes elementos:

1. As avarias decorrentes da negligência ou má utilização, do desrespeito às indicações descritas nos manuais, de uma sobre carga mesmo que passageira ou inexperiência do condutor.
2. Danos oriundos do desrespeito ao acendimento das luzes indicadoras do painel.
3. Danos no motor oriundos de entrada de água pelo sistema de admissão (calço hidráulico), em decorrência da utilização do veículo em áreas alagadas ou inundadas devido a fatores climáticos ou outros fatores adversos.
4. Problemas causados por superaquecimentos ou falta de pressão de óleo do motor não serão aceitos em garantia por considerarem consequência de desrespeito aos alertas existentes no painel de instrumentos do veículo.
5. **As operações de manutenção e as revisões necessárias** ao bom funcionamento do seu veículo, mencionadas no caderno de manutenção, e a substituição das peças de consumo, como exemplo os filtros de óleo, de ar, de combustível ou do habitáculo.
6. **As regulagens, balanceamento e afloramentos** (alinhamento, equilibragem das rodas, conjunto de suspensão dianteira e traseira, portas, etc...).
7. Algumas peças sofrem desgaste natural, que pode ser mais ou menos acentuado conforme o tipo de operação a que o veículo está sujeito, não sendo, portanto, cobertas pela garantia em caso de desgaste. Por constituírem-se itens de consumo normal, as peças descritas a seguir não estão cobertas pela garantia, qualquer que seja o tempo ou quilometragem decorridos.
 - Palhetas do limpador de pábrisa.
 - Lâmpadas (exceto LED).
 - Fusíveis.
 - Bateria exceto a vazamento e curto - circuito interno.
 - Elementos filtrantes/filtros em geral.
 - Pastilhas, lonas de freio, discos de freio dianteiro ou traseiro e tambores de freio traseiros (quanto a desgaste).
 - Vidros (quanto a quebra ou ataque químico).
 - Lubrificantes.
 - Aditivos e fluidos.
 - Buchas.
 - Conjunto de embreagem.
 - Amortecedores.
 - Discos e tambores de freio.
- Rolamentos em geral.
- Vedadores e coifas em geral.
- Correias.
- Pneus (Garantia do fabricante de pneu).
- Velas de ignição.
8. **As vibrações e os ruídos** ligados ao funcionamento do veículo, desgastes como a coloração, alteração ou deformação de peças devido ao envelhecimento normal.
9. O desgaste provocado pela utilização de outros **líquidos, peças ou acessórios que não os originais** ou de qualidade equivalente assim como a utilização de combustíveis não adaptados ou de má qualidade, bem como a utilização de aditivos complementares que não os indicados pela PEUGEOT do Brasil.
10. Os danos provocados por **fenômenos naturais**, tais como a queda de granizo, inundações, relâmpagos, tempestades ou outras condições atmosféricas, assim como acidentes, incêndios ou roubos.
11. **As consequências de reparações**, transformações ou alterações realizadas por **empresas não autorizadas** pelo fabricante, bem como as consequências da instalação de acessórios **não homologados**.

A garantia contratual não cobre os seguintes elementos:

12. As anomalias imputáveis a uma causa externa que danifique o veículo, impactos, substâncias químicas do meio ambiente, detritos de origem animal ou vegetal.
13. Os danos causados pelo uso de combustíveis diferentes dos especificados para o veículo, ou que tenham sua composição adulterada.
14. Danos derivados de acidentes.
15. A deterioração normal de estofados e itens de aparência devido a desgaste ou exposição ao tempo.
16. Danos oriundos de instalação de equipamentos não homologados pela PEUGEOT, mesmo que instalados em concessionários autorizados.
17. Não se enquadram em garantia serviços, tais como: limpeza do sistema de alimentação, lavagens, reapertos, regulagens, balanceamento e geometria da suspensão (alinhamento).
18. Os pneus, são garantidos diretamente pelo respectivo fabricante. A rede PEUGEOT poderá auxiliar tecnicamente ao cliente em caso de dúvidas quanto a possível parecer disponibilizado pelo representante de pneu.
19. Quaisquer outros custos não especificamente previstos pela presente garantia contratual ou pela garantia legal, principalmente custos relativos à imobilização do veículo, tal como a perda de fruição ou de exploração, etc.

O que fazer para ter benefício pleno da garantia contratual

1. O cliente deve apresentar o **caderno de manutenção** do respectivo veículo atualizado, incluindo o Certificado de Garantia, **devidamente preenchido** pelo Concessionário que vendeu o veículo.
4. Do mesmo modo, deve responder **ao convite por parte de um ponto de serviço da rede comercial da marca** para prontamente proceder com a reposição em conformidade do seu veículo.

2. O cliente deve efetuar as **operações de manutenção e revisões** do veículo em total conformidade com as indicações da PEUGEOT do Brasil e confiar as referidas operações exclusivamente a um ponto de serviço da rede comercial PEUGEOT; dispor de meios para comprovar este fato (fichas de acompanhamento de manutenção, faturas, etc.).

3. **Após a constatação** de uma eventual avaria, o cliente deve apresentar o veículo ao ponto de serviço da rede PEUGEOT para proceder à resolução do problema durante o horário normal de funcionamento. Esta medida destina-se a preservar a segurança do condutor e dos passageiros, bem como evitar o agravamento da avaria detectada, fato que poderia implicar reparações mais complexas do que as necessárias originalmente. Assim, a garantia contratual não cobre avarias e as respectivas consequências pelo fato de não agir assim que detectar a referida avaria.

Revisões Periódicas :

- Os veículos de hoje são máquinas de engenharia precisa. Siga rigorosamente as etapas do plano de manutenção recomendado; elas economizam tempo, evitam problemas, despesas mais tarde e contribuem para manter seu veículo seguro.
- Todas as revisões periódicas deverão ser executadas em conformidade com este caderno de manutenção e garantia, pois o cumprimento do plano de revisão possibilita que possam ser detectadas e evitadas eventuais falhas em quaisquer dos componentes, de forma assegurar o funcionamento harmônico e adequado do veículo e não comprometer a garantia concedida.
- O não cumprimento do programa de revisões periódicas constante neste manual poderá, além de prejudicar o bom desempenho do veículo, ensejar a não cobertura de itens cujas falhas poderiam ser evitadas caso fosse cumprido o plano de revisão constante neste manual.
- **O não cumprimento destas regras fará com que o proprietário seja responsável por todas as consequências diretas ou indiretas que ocorram relativamente ao funcionamento incorreto do seu veículo sendo a reparação e correção do incidente a custo do proprietário.**

Perderá o benefício da garantia contratual quando:

1. Tiverem sido realizadas **alterações ou adaptações** no veículo que **não tenham sido previstas nem autorizadas** pela PEUGEOT do BRASIL ou realizadas sem respeitar as indicações técnicas definidas por esta.
2. **Avaria** ser ligada à negligência do utilizador ou ao desrespeito pelas indicações constantes no caderno de utilização e manutenção.
3. **O veículo for utilizado de modo anormal** ou para efeitos de competição ou se o veículo tiver sido submetido a uma sobrecarga, mesmo que passageira.
4. **O hodômetro** do veículo tiver sido alterado ou a quilometragem real do veículo não puder ser determinada com certeza.

Em caso de substituição do hodômetro, o ponto de serviço da rede comercial da marca PEUGEOT deve preencher a **ficha de substituição do hodômetro** existente no **caderno de manutenção** na página 34.

Garantia de pintura

Como complemento da garantia contratual, a PEUGEOT do Brasil garante os veículos contra qualquer defeito da pintura e da tinta da carroceria original, a partir entrega do veículo, de acordo com certificado de garantia do caderno de manutenção, durante a **garantia contratual** e de **2 anos** para o veículo **Expert** e **1 ano** para os veículos **Partner** e **Boxer**.

A garantia de pintura cobre:

1. A renovação total ou parcial da pintura ou de tinta necessária para o **tratamento de um defeito** verificado pela PEUGEOT do Brasil ou por um representante.
2. Aplica-se sob condição expressa de que o veículo tenha sido sempre reparado respeitando integralmente as normas da PEUGEOT do Brasil e efetuado as revisões descritas no **caderno de manutenção definido pelo fabricante**.

Para continuar a beneficiar da garantia de pintura PEUGEOT, o utilizador deve **reparar os danos** devidos a causas exteriores nos **dois meses** a seguir à respectiva constatação; as reparações destes danos ficam a cargo do utilizador.

A garantia de pintura não cobre:

1. Danos à pintura ou à tinta da carroceria provocados pelo **ambiente**, tais como por efeitos atmosféricos, químicos, animais ou vegetais, areia, sal, projeção de pedras ou fenómenos naturais (granizo, inundações) e outros fatores exteriores (por um acidente ou não).
2. Danos devidos à **negligência do utilizador**, à apresentação tardia do defeito a eliminar ou ao desrespeito pelas indicações do fabricante.
3. Danos resultantes de **eventos não cobertos** pela Garantia contratual.
4. Consequências de reparações, transformações ou alterações realizadas por **empresas não autorizadas** pelo fabricante.

Garantia antiperfuração

A PEUGEOT do Brasil garante os veículos contra a perfuração (devida à corrosão do interior para o exterior da carroceria) a partir da data de entrega do veículo, de acordo com certificado de garantia constante no caderno de manutenção durante **06 anos para veículos de passeio e 05 anos para veículos utilitários.**

A garantia antiperfuração cobre:

1. A reparação ou substituição dos elementos reconhecidos como defeituosos pela PEUGEOT do Brasil ou seu representante, nos quais se verifique uma perfuração provocada por corrosão.
Aplica-se sob condição expressa de que o veículo tenha sido sempre reparado respeitando rigorosamente as normas do fabricante e de que o cliente tenha seguido os seguintes passos:
 - as revisões periódicas mencionadas no **Caderno de Manutenção**,
 - as visitas de garantia antiperfuração conforme descrito no **Caderno de Manutenção**,
 - a reparação de eventuais danos do veículo.
2. O ciclo de manutenção da Garantia antiperfuração prevê duas visitas periódicas de controle, a cargo do utilizador, a realizar obrigatoriamente **4 anos** (veículos de passeio) e **3 anos** (veículos utilitários) após

a data de início da Garantia antiperfuração e depois de 2 anos da última verificação, após ter procedido a uma lavagem completa do veículo, se necessário, o reparador verificará o estado do mesmo e determinará eventuais intervenções a efetuar e outras susceptíveis de serem cobertas pela Garantia antiperfuração PEUGEOT.

As deteriorações devidas a causas exteriores que possam provocar corrosão serão assinaladas nas páginas do **Caderno de Manutenção** destinadas ao efeito. Para além disso, qualquer intervenção na carroceria (devido a acidente, deteriorações, etc.) deverá ser sistematicamente seguida por uma visita de controle a realizar segundo as condições descritas neste caderno.

i Quando de um acidente ou dano a carroceria provocado por agente externo, o utilizador deve reparar, a seu próprio custo, respeitando as normas estabelecidas pela PEUGEOT do Brasil, no espaço de dois meses após as verificações. A descrição desta reparação será indicada no **Caderno de Manutenção**, especificando a razão social do reparador, a data de reparação, a quilometragem do veículo e o número da fatura liquidada. A apresentação deste **Caderno de Manutenção**, devidamente preenchido quando das revisões periódicas e das visitas de controle, será exigida para qualquer recurso no âmbito da garantia antiperfuração PEUGEOT.

A garantia antiperfuração não cobre:

1. Danos devidos à **negligência do utilizador** ou ao desrespeito pelas indicações do fabricante.
2. Danos resultantes de **eventos não cobertos** pela Garantia contratual.
3. Consequências da destruição dos produtos de proteção antiperfuração por um **tratamento adicional não previsto** no plano de manutenção.
4. **Consequências de reparações**, transformações ou alterações realizadas por empresas não autorizadas pelo fabricante.
5. Corrosão resultante da instalação de acessórios **não homologados** pelo fabricante e/ou instalados sem respeitar as indicações definidas por este.
6. **As transformações realizadas na carroceria.**
7. **Rodas e elementos mecânicos** que não façam parte integrante da carroceria.
8. Os danos resultantes de influências externas anormais, tais como impactos, substâncias químicas do meio ambiente, detritos de origem animal ou vegetal.
9. Os trabalhos realizados aplicáveis às perfurações devido a corrosão devem, obrigatoriamente, ser confiados à rede PEUGEOT.

■ Em caso de revenda do veículo, a garantia contra corrosão é transferida para o comprador seguinte até o fim do prazo de garantia, desde que as condições de aplicação da garantia tenham sido cumpridas por ambos os proprietários.

■ As intervenções realizadas a título de garantia antiperfuração não prolongam a duração da mesma.

Manutenção do seu PEUGEOT

A PEUGEOT definiu as revisões adequadas para cada veículo, integrando suas respectivas particularidades. Graças às competências da rede, pode-se assegurar que todas as operações previstas pelo fabricante sejam efetuadas de acordo com o preconizado.

As revisões PEUGEOT são constituídas por controles, abastecimentos de líquidos e operações indispensáveis para o funcionamento correto do seu veículo em função das condições de utilização, da quilometragem e da idade do mesmo.

Efetuar as revisões do seu PEUGEOT permitirá preservar o desempenho, segurança e confiabilidade de um correto funcionamento do respectivo veículo.

É considerado uso severo, algumas características como as descritas abaixo:

- uso permanente em pequenos trechos onde não ocorre o completo aquecimento do motor,
- utilização urbana (tipo táxi),
- pequenos trajetos repetidos, estando o motor frio abaixo da temperatura de funcionamento,
- funcionamento prolongado nas seguintes condições:
 - funcionamento em marcha lenta durante longo tempo para países onde a temperatura média é superior a 30° C,
 - funcionamento em marcha lenta durante longo tempo para países onde a temperatura média é inferior à - 15° C,
 - utilização excessiva em atmosfera poluída,
- utilização de combustíveis e lubrificantes de origem duvidosa ou que possuam sua composição adulterada.

O controle do nível de óleo do motor entre as revisões programadas é normal. Um nível de óleo insuficiente ou excessivo apresenta riscos de danos significativos para o motor do veículo. Assim, verifique regularmente este nível (em média entre 3.000 Km e 5.000 Km, estando o veículo em piso plano com o motor sem funcionar a pelo menos 30 minutos) em função da utilização do seu veículo. O volume de óleo correspondente ao mínimo e máximo da vareta de controle de nível de óleo do motor corresponde a aproximadamente 1,2 litros.

! O respeito às preconizações estabelecidas pelo fabricante é obrigatória, sendo que seu descumprimento pode causar danos ao bom funcionamento do veículo.

Revisões PEUGEOT - Veículos de Passeio

As revisões PEUGEOT são constituídas por operações sistemáticas e operações complementares, a efetuar conforme o veículo, o destino, sua quilometragem e idade.

São consideradas operações regulares os seguintes itens:

- Controle do nível e estado do líquido de arrefecimento (completar se necessário)
- Controle do nível do fluido de freio (completar se necessário)
- Controle do nível do reservatório do limpador de vidro (completar se necessário)
- Controle do estado das mangueiras, rótulas e buchas
- Controle visual das transmissões, terminais de direção, rótulas, coifas e lacres anti-violação.
- Controle do funcionamento dos mecanismos de abertura (capô, portas, vidros, telecomando, fechaduras, tampa do tanque e porta malas)
- Controle do estado da correia de distribuição – substituir se necessário
- Controle da estanqueidade e estado do cárter do motor e câmbio
- Controle do estado do sistema de exaustão (coletor, juntas, catalisador, silencioso e ponteira)
- Controle, estado e funcionamento dos limpadores dos vidros dianteiro/traseiro e dos lavadores
- Funcionamento do ar condicionado
- Funcionamento dos faróis, sinalização e iluminação
- Estado, perfil e pressão dos pneus (incluindo roda sobressalente)
- Aspecto geral da carroceria do veículo

MOTOR	CONDIÇÕES DE REVISÃO
1.2 12V FLEX	10.000 km (Tolerância: + ou - 1.000 km) ou 1 ano (O que ocorrer primeiro)
1.6 16V FLEX	
1.6 THP 16 V GASOLINA E FLEX	

Se o veículo não atingir as quilometragens acima durante um ano de uso, o plano de manutenção deverá ser realizado anualmente.

Conteúdo das revisões PEUGEOT

MOTORES	1.2 12V FLEX	1.6 THP 16V GASOLINA / FLEX
	1.6 16V FLEX	
OPERAÇÕES DE CONTROLE COMUNS ENTRE OS MODELOS	CADA	
Substituição do filtro de combustível	20 000 km	
Substituição do filtro do ar	20 000 km	
Controle do estado do filtro de habitáculo	20 000 km	
Substituição das velas de ignição	40 000 km ou 4 anos	
Substituição do líquido de arrefecimento / radiador	80 000 km ou 3 anos (O que ocorrer primeiro)	
Substituição do fluido de freio	A cada 2 anos	
Nível do fluido de direção assistida hidráulica (se equipado)	Verificar*	
Controle de nível do reservatório do limpador de vidro	Verificar*	
Controle do estado das mangueiras, rótulas e buchas	10 000 km	
Controle do estado dos protetores de borracha	30 000 km ou 2 anos	
Controle visual das transmissões, terminais de direção, rótulas, coifas e lacres anti-violação	10 000 km	
Ajuste dos mecanismos de abertura (capô, portas, vidros, telecomando, fechaduras, tampa do tanque e porta malas)	10 000 km	
Controle do estado e vazamento dos amortecedores	40 000 km	
Controle do curso da embreagem	20 000 km**	20 000 km**

(*) Verificar e completar o nível em cada revisão, se necessário.

(**) Conforme versão.

Conteúdo das revisões PEUGEOT

MOTORES	1.2 12V FLEX	1.6 THP 16V GASOLINA / FLEX
	1.6 16V FLEX	
OPERAÇÕES	CADA	
MOTOR		
Substituição do óleo do motor e anel do bujão do cárter do motor	10 000 km ou 1 ano	
Substituição do filtro de óleo	10 000 km ou 1 ano	
Controle da estanqueidade e estado do cárter do motor e câmbio	10 000 km	
Controle do estado do sistema de exaustão (Coletor, juntas, catalizador, silencioso e ponteira)	10 000 km	
Kit correia de acessórios (Correia + tensionador)	80 000 km ou 4 anos (O que ocorrer primeiro)	
Kit correia de distribuição (Correia + tensionador) Verificar informações complementares na página seguinte	80 000 km ou 4 anos - 1.6 16V 80 000 km ou 6 anos - 1.2 12V (O que ocorrer primeiro)	Não se aplica
Verificação da estanqueidade e estado da bomba d'água	80 000 km	
Correia elástica da bomba d'água (Somente motor 1.2 12V FLEX)	80 000 km ou 4 anos (O que ocorrer primeiro)	Não se aplica
FREIOS		
Controle do desgaste das pastilhas de freio dianteira e traseira	10 000 km	
Controle do desgaste e limpeza das lonas do freio traseiro	20 000 km	Não se aplica
EQUIPAMENTOS		
Estado e funcionamento dos limpadores dos vidros diant/tras. e dos lavadores.	10 000 km	
Funcionamento do ar condicionado, vidros e retrovisores	10 000 km	
Funcionamento dos faróis, sinalização e iluminação	10 000 km	

Conteúdo das revisões PEUGEOT

MOTORES	1.2 12V FLEX	1.6 THP 16V GASOLINA / FLEX
	1.6 16V FLEX	
OPERAÇÕES	CADA	
PNEUS E RODAS		
Estado, perfil e pressão (incluindo roda sobressalente)	10 000 km	
Efetuar o rodízio dos pneus	10 000 km	
CARROCERIA		
Aspecto geral da carroceria do veículo. Presença de perfurações devido a corrosão, pontos de ferrugem e bolhas na pintura	10 000 km	
GERAL		
Ensaio de rodagem	10 000 km	
Preencher os campos relativos a revisão	10 000 km	

Operações complementares - Correia de distribuição*

Substituição da correia de distribuição

A correia de distribuição é solicitada desde o arranque do motor até à sua parada completa, como tal, é normal desgastar-se em função de sua utilização.

Uma correia de distribuição desgastada pode causar avarias nos componentes móveis do motor ocasionando sua parada.

Esta deve ser substituída de acordo com a periodicidade indicada pela marca PEUGEOT, em função do motor que equipa o seu veículo. A periodicidade para substituição não poderá exceder a quilometragem indicada na tabela ao lado.

MOTOR	TODAS AS CONDIÇÕES DE UTILIZAÇÃO
1.2 12V FLEX	80.000 km ou 6 anos (O que ocorrer primeiro)
1.6 16V FLEX	80.000 km ou 4 anos (O que ocorrer primeiro)

*A utilização do veículo em atmosfera excessivamente empoeirada, poluída com partículas metálicas (minério de ferro, por exemplo) ou com alta taxa de salinidade (maresia) pode ocasionar a degradação prematura da correia de distribuição e do pinhão do virabrequim, podendo inclusive provocar a sultura dos dentes da correia de distribuição. Ver capítulo «Utilização Severa do Veículo» na página 24.

Revisões PEUGEOT - Veículos Utilitários

As revisões PEUGEOT são constituídas por operações sistemáticas e operações complementares, a efetuar conforme o veículo, o destino, sua quilometragem e idade.

São consideradas operações regulares os seguintes itens:

- Controle do nível e estado do líquido de arrefecimento (completar se necessário)
- Controle do nível do fluido de freio (completar se necessário)
- Controle do nível do reservatório do limpador de vidro (completar se necessário)
- Controle do estado das mangueiras, rótulas e buchas
- Controle visual das transmissões, terminais de direção, rótulas, coifas e lacres anti-violação
- Controle do funcionamento dos mecanismos de abertura (capô, portas, vidros, telecomando, fechaduras, tampa do tanque e porta malas)
- Controle do estado da correia de distribuição - substituir se necessário
- Controle da estanqueidade e estado do cárter do motor e câmbio
- Controle do estado do sistema de exaustão (coletor, juntas, catalisador, silencioso e ponteira)
- Controle, estado e funcionamento dos limpadores dos vidros dianteiro/traseiro e dos lavadores
- Funcionamento do ar condicionado
- Funcionamento dos faróis, sinalização e iluminação
- Estado, perfil e pressão dos pneus (incluindo roda sobressalente)
- Aspecto geral da carroceria do veículo

MOTOR	CONDIÇÕES DE REVISÃO
1.6 16V FLEX	10.000 km (Tolerância: + ou - 1.000 km) ou 1 ano (O que ocorrer primeiro)
1.6 BlueHDi 115 Diesel	20.000 km (Tolerância: + ou - 1.000 km) ou 1 ano (O que ocorrer primeiro)
2.0 BlueHDi 130 Diesel	

Se o veículo não atingir as quilometragens acima durante um ano de uso, o plano de manutenção deverá ser realizado anualmente.

Conteúdo das revisões PEUGEOT

MOTORES	1.6 16V FLEX	1.6 BlueHDi 115
		2.0 BlueHDi 130
OPERAÇÕES DE CONTROLE COMUNS ENTRE OS MODELOS	CADA	
Substituição do filtro de combustível	20 000 km	20 000 km ou 1 ano
Substituição do filtro do ar	20 000 km	20 000 km ou 1 ano
Controle do estado do filtro de habitáculo	20 000 km	20 000 km ou 1 ano
Substituição das velas de ignição	40 000 km ou 4 anos	Não se aplica
Substituição do líquido de arrefecimento / radiador	80 000 km ou 3 anos (O que ocorrer primeiro)	
Substituição do fluido de freio	A cada 2 anos	
Nível do fluido de direção assistida hidráulica (se equipado)	Verificar*	
Controle de nível do reservatório do limpador de vidro	Verificar*	
Controle do estado das mangueiras, rótulas e buchas	10 000 km	20 000 km
Controle do estado dos protetores de borracha	30 000 km ou 2 anos	20 000 km
Controle visual das transmissões, terminais de direção, rótulas, coifas e lacres anti-violação	10 000 km	20 000 km
Ajuste dos mecanismos de abertura (capô, portas, vidros, telecomando, fechaduras, tampa do tanque e porta malas)	10 000 km	20 000 km
Controle do estado e vazamento dos amortecedores	40 000 km	
Controle do curso da embreagem	20 000 km**	Não se aplica

(*) Verificar e completar o nível em cada revisão, se necessário.

(**) Conforme versão.

Conteúdo das revisões PEUGEOT

MOTORES	1.6 16V FLEX	1.6 BlueHDi 115	2.0 BlueHDi 130
OPERAÇÕES	CADA		
MOTOR			
Substituição do óleo do motor	10 000 km ou 1 ano	20 000 km ou 1 ano	
Substituição do filtro de óleo e anel do bujão do cárter do motor	10 000 km ou 1 ano	20 000 km ou 1 ano	
Controle da estanqueidade e estado do cárter do motor e câmbio	10 000 km	20 000 km	
Controle do estado do sistema de exaustão (Coletor, juntas, catalizador, silencioso e ponteira)	10 000 km	20 000 km	
Correia de distribuição*	80 000 km ou 4 anos	60 000 km ou 4 anos	80 000 km ou 4 anos
Kit correia de acessórios (Correia + tensionador)	80 000 km ou 4 anos	120 000 km ou 4 anos	
Kit correia de distribuição (Correia + tensionador)*	80 000 km ou 4 anos	120 000 km ou 8 anos	160 000 km ou 8 anos
Verificação da estanqueidade e estado da bomba d'água	80 000 km	Não se aplica	
Substituição da bomba d'água	Não se aplica	120 000 km	160 000 km
FREIOS			
Controle do desgaste das pastilhas de freio dianteira e traseira	10 000 km	20 000 km	
Controle do desgaste e limpeza das lonas do freio traseiro	20 000 km		

*A utilização do veículo em atmosfera excessivamente empoeirada, poluída com partículas metálicas (minério de ferro, por exemplo) ou com alta taxa de salinidade (maresia) pode ocasionar a degradação prematura da correia de distribuição e do pinhão do virabrequim, podendo inclusive provocar a soltura dos dentes da correia de distribuição. Ver capítulo «Utilização Severa do Veículo» na página 24.

Conteúdo das revisões PEUGEOT

MOTORES	1.6 16V FLEX	1.6 BlueHDi 115
		2.0 BlueHDi 130
OPERAÇÕES	CADA	
EQUIPAMENTOS		
Estado e funcionamento dos limpadores dos vidros diant/tras. e dos lavadores.	10 000 km	20 000 km
Funcionamento do ar condicionado, vidros e retrovisores	10 000 km	20 000 km
Funcionamento dos faróis, sinalização e iluminação	10 000 km	20 000 km
PNEUS E RODAS		
Estado, perfil e pressão (incluindo roda sobressalente)	10 000 km	20 000 km
Efetuar o rodizio dos pneus		
CARROCERIA		
Aspecto geral da carroceria do veículo. Presença de perfurações devido a corrosão, pontos de ferrugem e bolhas na pintura	10 000 km	20 000 km
GERAL		
Ensaio de rodagem	10 000 km	20 000 km
Preencher os campos relativos a revisão	10 000 km	20 000 km

Operações complementares - Substituição da correia de distribuição

A correia de distribuição é solicitada desde o arranque do motor até à sua parada completa, como tal, é normal desgastar-se em função de sua utilização.

Uma correia de distribuição desgastada pode causar avarias nos componentes móveis do motor ocasionando sua parada.

Esta deve ser substituída de acordo com a periodicidade indicada pela marca PEUGEOT, em função do motor que equipa o seu veículo. A periodicidade para substituição não poderá exceder a quilometragem indicada na tabela ao lado.

MOTOR	TODAS AS CONDIÇÕES DE UTILIZAÇÃO
1.6 16V FLEX	80.000 km ou 4 anos (O que ocorrer primeiro)
1.6 BlueHDi 115	60.000 km ou 4 anos (O que ocorrer primeiro)
2.0 BlueHDi 130	80.000 km ou 4 anos (O que ocorrer primeiro)

Utilização severa do veículo (Utilitários e Passeio)

Caso o veículo seja utilizado predominantemente numa das seguintes condições:

- Reboque atrelado.
- Estradas poeirentas, arenosas ou lamacentas, ou com partículas metálicas (minério de ferro, por exemplo).
- Percursos breves (menos de 10 km/dia) e repetidos e/ou com temperaturas baixas.
- Motor que funciona frequentemente em marcha lenta ou longos percursos a baixa velocidade ou em caso de longa inatividade.
-

É necessário efetuar as seguintes verificações com metade da frequência do que a indicada no Plano de Manutenção Programada:

- Controle das condições e desgaste das pastilhas dos freios dianteiros.
- Controle do estado e limpeza das fechaduras do capô do motor, da porta lateral e das portas traseiras; limpeza e lubrificação das alavancas.
- Controle visual das condições: motor, caixa de câmbio, transmissão, segmentos rígidos e flexíveis das tubulações (escape/alimentação de combustível/freios) elementos de borracha (coifas/mangas/casquilhos, etc.).
- Controle do estado de carga e nível do líquido da bateria (eletrólito).
- Controle visual das condições das correias, rolamentos tensores e das polias dos conjuntos da distribuição e de comando dos acessórios (substituir, se necessário).
- Controle e eventual substituição do óleo do motor e do filtro do óleo.
- Controle e eventual substituição do filtro antipólen.
- Controle e eventual substituição do filtro do ar.



PEUGEOT & TOTAL

A equipe PEUGEOT TOTAL sabe como quebrar os limites do desempenho para conquistar vitórias nas condições mais difíceis, como confirmam os primeiros três lugares conquistados em 2017.

Para obter estes resultados excepcionais, as equipes da Peugeot Sport escolheram o TOTAL QUARTZ para o Peugeot 3008 DKR, um lubrificante de alta tecnologia que protege o motor nas condições mais adversas.

TOTAL QUARTZ protege o seu motor contra os efeitos do tempo.

TOTAL QUARTZ Ineo First é um lubrificante de desempenho ultra elevado, resultante da colaboração entre a Peugeot e as equipes de Pesquisa e Desenvolvimento da Total. Especialmente formulado para os motores dos veículos Peugeot, a sua tecnologia inovadora permite reduzir significativamente as emissões de CO₂ e proteger de forma eficaz o seu motor, mantendo-o limpo.



Produtos recomendados - Veículos de Passeio

DESCRIÇÃO	Óleo Sintético 0W30	Óleo lubrificante para caixa de cambio automática	Óleo lubrificante para caixa de cambio mecânica	Óleo Lubrificante para direção assistida	Fluido para Freios	Líquido do sistema de arrefecimento	Periodicidade de troca
Produtos recomendados	TOTAL QUARTZ INEO FIRST ou EUROREPAR PREMIUM	AW-1	75W80W	Total Fluide DA	Total Fluide PEUGEOT HBF	Supracoalant Diluído	A CADA
1.2 12V FLEX 1.6 16V FLEX							12 meses ou 10 000 km, o que ocorrer primeiro
1.6 THP 16V Gasolina/Flex							12 meses ou 10 000 km, o que ocorrer primeiro
Caixa de câmbio automática com gestão eletrônica tipo AT6							Sem troca, somente controle de nível se necessário
Caixa de câmbio tipo: MA/BE/MCM							Sem troca, somente controle de nível se necessário
Direção Assistida							Sem troca, somente controle de nível se necessário
Sistema de Freios							24 meses
Sistema de Arrefecimento							80.000 km ou 3 anos

Produtos recomendados - Veículos Utilitários

DESCRIÇÃO	Óleo Sintético 0W30	Óleo lubrificante para caixa de cambio mecânica		Óleo Lubrificante direção assistida	Fluido para Freios		Líquido sistema de	Aditivo Filtro FAP	Uréia	Periodicidade de troca
	TOTAL QUARTZ INEO FIRST	75W80W	9 FE 75W Total Transmission Gear	Total Fluide DA	Total Fluide PEUGEOT HBF	DOT 4 CLASSE 6	Supracoolant Diluído	EOLYS POWER FLEX	AdBlue	
PRODUTOS RECOMENDADOS										A CADA
1.6 16V FLEX										12 meses ou 10 000 km, o que ocorrer primeiro
1.6 BlueHDi 115 2.0 BlueHDi 130										12 meses ou 20 000 km, o que ocorrer primeiro
Caixa de câmbio tipo MA/BE										Sem troca, somente controle de nível se necessário
Caixa de câmbio tipo MG										Sem troca, somente controle de nível se necessário
Direção Assistida										Sem troca, somente controle de nível se necessário
Sistema de Freios 1.6 16V FLEX										24 meses
Sistema de Freios veículos Diesel										24 meses
Sistema de Arrefecimento										80.000 km ou 3 anos
Filtro de partículas (FAP)										80.000 km
Reservatório de Uréia										15 000 km*

* Item a ser verificado a cada 15 000 km e se necessário completar

Recomendações de manutenção

Palhetas de limpeza do para-brisas (conforme a versão): é de responsabilidade do proprietário zelar pela conservação das mesmas, podendo ser aplicado (passado) um pano úmido em sua face de contato com o vidro, favorecendo a sua longevidade. Independentemente da quantidade de km rodados, uma troca todos os anos favorece uma melhor visibilidade da estrada, em todas as condições atmosféricas e evita os riscos no pára-brisas.

O sistema de ar condicionado permitirá ao condutor conduzir num ambiente confortável, o que evitará sua fadiga. Um controle anual garante um funcionamento correto de todos os seus elementos, limitando o desenvolvimento das bactérias e o surgimento de maus odores.

A substituição de uma **única lâmpada**, quando queimada, provoca um desequilíbrio sistemático da iluminação, levando a curto prazo, a substituição da lâmpada simétrica.

Em todos os pneus, existem indicadores visuais de desgaste. Quando já não existir diferença entre o indicador e a superfície do pneu, está no momento de serem substituídos. A lei de trânsito é rígida quanto à circular com pneus cuja profundidade das ranhuras seja **inferior a 1,6 milímetros**.

Os amortecedores influenciam a eficácia da frenagem e o comportamento em estrada. É assim necessário um controle regular para sua segurança, bem como para o seu conforto de condução.

Para todas as questões relativas à manutenção do seu veículo, consulte um Concessionário PEUGEOT, que saberá recomendar produtos de qualidade e que respeitem o meio ambiente.

Recomendações de manutenção

Manutenção da carroceria

A PEUGEOT aplicou as melhores tecnologias para que a pintura do seu veículo possua um excelente aspecto e uma resistência ideal às agressões exteriores.

Tenha agora sob sua responsabilidade os cuidados com a carroceria do seu automóvel. Uma manutenção adaptada permitirá conservar as características protetoras e preservar o brilho original que contribuirá assim para preservar o valor do seu veículo ao longo dos anos.

O que fazer para cuidar da sua carroceria?	Quando	Como	Precauções específicas a respeitar	Produtos recomendados
Lavar a carroceria: Eliminar as sujeiras, pó, lama, dejetos de pássaros, resinas de árvores, secreções de insetos, pólen, entre outros agentes externos.	Frequentemente <u>Assim que possível</u> para os dejetos de pássaros, resinas, secreções de insetos, pólen, uma vez que contêm substâncias químicas agressivas para a pintura.	Lavagem manual	Eliminar os pós que possam provocar arranhões, utilizando água abundante no veículo antes de esfregar. Após a lavagem e enxaguar, secar o veículo utilizando uma amo macio para evitar resíduos calcários. Não utilizar esponjas com uma superfície abrasiva.	Esponjas limpas Shampoo suave e panos de microfibras.
		Lavagem de alta pressão	Respeitar as indicações de distância (1 metro) de pulverização, não direcionar o jato na guarnição das portas. Determinadas manchas (asfalto, etc...) podem necessitar de uma operação complementar.	
		Lavagem em máquina automática de rolos	Atenção às máquinas de lavagem com pouca manutenção, uma vez que as escovas podem provocar micro-arranhões, particularmente visíveis nas pinturas escuras.	

- ! - Não esfregar a carroceria a seco.
- Não lavar ao sol ou em condições de muito frio.
- Aumente as frequências das lavagens durante o Inverno, em zonas costeiras ou industriais (etc...) para eliminar os depósitos de iodo, as lamas, fuligens e os sais de estrada, que são muito corrosivos.
- Limpar bem debaixo do chassis e dos entre vãos das rodas.
- Não esfregar diretamente frutos e folhas de árvores, dejetos, gotas de resina, etc... Molhar com abundância os depósitos antes de os eliminar.
- É proibido utilizar diluentes ou gasolina.

Recomendações de manutenção

O que fazer para cuidar da sua carroceria?	Quando	Como	Precauções específicas a respeitar	Produtos recomendados
<p>Proteger a pintura:</p> <p>Limitar e evitar a acúmulo de sujeira.</p>	<p>No mínimo, 2 vezes por ano OU utilizando regularmente programas de lavagem nas máquinas automáticas com a adição de cera OU Após cada polimento.</p>	<p>Passagem manual do polimento OU nas máquinas automáticas com adição de cera.</p>	<p>Antes de encerar o veículo deve estar perfeitamente limpo e seco.</p> <p>Não aplicar em pleno sol.</p> <p>Respeite as instruções de utilização do produto Não aplicar o produto em plásticos ou borrachas.</p>	<p>Produto para encerar recomendado pela rede (sem abrasivo).</p> <p>Algodão ou panos de microfibras.</p>
<p>Eliminar os microarranhões</p>	<p>Unicamente em caso de micro-arranhões</p>	<p>Polimento à mão ou dirija-se a concessionária mais próxima</p>	<p>Antes de polir, o veículo deve estar perfeitamente limpo e seco. A utilização de um produto de polimento com uma carga abrasiva demasiado grande ou a utilização inadequada de uma máquina de polir pode deixar marcas e/ou degradar o brilho da pintura.</p> <p>Respeite as instruções de utilização do produto. Não aplicar o produto em plásticos ou borrachas Após o polimento, deve passar o lustro no veículo.</p>	<p>Produto de polimento recomendado pela rede.</p> <p>Algodão ou panos demicrofibras</p>
<p>Reparar os pequenos danos na pintura:</p> <p>Arranhões, escamações, impactos de gravilha (Pequenas pedras)</p>	<p>Rapidamente, caso seja visível a olho nú, para evitar a corrosão</p>	<p>Caneta de retoque da pintura. Se o dano for visível e de proporção considerada, contatar a rede.</p>	<p>Ler as condições de utilização do produto para efetuar a reparação dos danos superficiais.</p>	<p>Caneta de retoque da pintura, disponíveis nas cores específicas do seu veículo.</p>

- ! - Não utilizar diluente, para limpar a carroceria.
- Após a lavagem, acione o freio progressivamente para eliminar a água do sistema de freio.
- Não limpar por baixo do capô do motor com um jato de alta pressão.

Recomendações de manutenção

Cuidados com os revestimentos internos do veículo

O revestimento interno de seu veículo foi desenvolvido pela PEUGEOT empregando as melhores tecnologias para garantir uma vida útil superior, um excelente conforto e uma boa resistência às agressões exteriores.

O revestimento em couro é um produto natural, exigindo determinadas precauções de utilização e manutenção.

Cabe ao proprietário do veículo adotar todos os cuidados com o interior em couro. Uma manutenção adaptada e regular é indispensável para o prolongamento de sua vida útil. É necessário proteger e nutrir o couro para conservar a suavidade e o aspecto original.

O que fazer para cuidar da sua carroçeria?	Quando	Como	Precauções específicas a respeitar	Produtos recomendados
Limpar	Regularmente e, em caso de incidente, imediatamente.	Lavagem manual	Antes de limpar o couro, deve eliminar-se todos os resíduos que possam riscar a pele ao limpar. Para limpar o couro, umedecer um pano suave com água e sabão e esfregar suavemente a superfície. Não esfregar com muita força. Secar bem couro após a limpeza com um pano suave. Em caso de manchas de gordura, NUNCA limpar o couro com um líquido. Primeiro, deve absorver-se a mancha (com uma esponja ou talco, por exemplo). Em caso de manchas líquidas, absorver rapidamente com um pano ou um papel absorvente para evitar que o líquido penetre no couro.	Esponja. Sabão de pH neutro. Pano suave.
Desempoeirar	2 a 3 vezes por ano	Lavagem manual	Limpar a pele com um pano umedecido com água limpa e bem torcido para eliminar a poeira dos poros sem esfregar com força e evitando usar água calcária.	Pano suave.
Manter	Todos os anos	Manualmente	Desempoeirar e limpar couro antes de aplicar qualquer produto de manutenção.	Produto especial para couro.

- ! - Não utilizar solvente, detergentes, gasolina, álcool puro ou produtos de limpeza para limpar o couro.
- No caso da aplicação parcial de couro, ter cuidado para não danificar os outros materiais com os produtos de manutenção (tecidos, etc.).
- Em caso de danos mais graves (queimaduras, etc.), consultar um Concessionário PEUGEOT para obter mais informações.

Acompanhamento da manutenção

As páginas seguintes destinam-se a receber o carimbo do Concessionário PEUGEOT que efetuará a manutenção do seu veículo. Este concessionário deverá obrigatoriamente preencher os campos descritos abaixo, em função das condições de utilização.

Recomendamos que conserve as faturas e os documentos referentes à manutenção efetuada no seu veículo.

Em caso de revenda do veículo, é necessário transmitir toda documentação de bordo ao novo proprietário permitindo ao mesmo dar continuidade ao plano de manutenção constante no caderno de manutenção.

DATA: ____ / ____ / ____ KM: _____

Carimbo do Concessionário

PRÓXIMA VISITA

KM: _____ ou DATA: ____ / ____ / ____

DATA: ____ / ____ / ____ KM: _____

Carimbo do Concessionário

PRÓXIMA VISITA

KM: _____ ou DATA: ____ / ____ / ____

DATA: ___ / ___ / ___ KM: _____

Carimbo do Concessionário

PRÓXIMA VISITA

KM: _____ ou DATA: ___ / ___ / ___

DATA: ___ / ___ / ___ KM: _____

Carimbo do Concessionário

PRÓXIMA VISITA

KM: _____ ou DATA: ___ / ___ / ___

DATA: ___ / ___ / ___ KM: _____

Carimbo do Concessionário

PRÓXIMA VISITA

KM: _____ ou DATA: ___ / ___ / ___

DATA: ___ / ___ / ___ KM: _____

Carimbo do Concessionário

PRÓXIMA VISITA

KM: _____ ou DATA: ___ / ___ / ___

DATA: ___ / ___ / ___ KM: _____

Carimbo do Concessionário

PRÓXIMA VISITA
KM: _____ ou DATA: ___ / ___ / ___

DATA: ___ / ___ / ___ KM: _____

Carimbo do Concessionário

PRÓXIMA VISITA
KM: _____ ou DATA: ___ / ___ / ___

DATA: ___ / ___ / ___ KM: _____

Carimbo do Concessionário

PRÓXIMA VISITA
KM: _____ ou DATA: ___ / ___ / ___

DATA: ___ / ___ / ___ KM: _____

Carimbo do Concessionário

PRÓXIMA VISITA
KM: _____ ou DATA: ___ / ___ / ___

DATA: ___ / ___ / ___ KM: _____

Carimbo do Concessionário

PRÓXIMA VISITA

KM: _____ ou DATA: ___ / ___ / ___

DATA: ___ / ___ / ___ KM: _____

Carimbo do Concessionário

PRÓXIMA VISITA

KM: _____ ou DATA: ___ / ___ / ___

DATA: ___ / ___ / ___ KM: _____

Carimbo do Concessionário

PRÓXIMA VISITA

KM: _____ ou DATA: ___ / ___ / ___

DATA: ___ / ___ / ___ KM: _____

Carimbo do Concessionário

PRÓXIMA VISITA

KM: _____ ou DATA: ___ / ___ / ___

Verificações garantia anticorrosão perforativa - Passeio

A apresentação do cupom de verificação devidamente preenchido pelo representante da rede PEUGEOT que executou o serviço será exigida para todos os recursos da garantia Anticorrosão perforativa PEUGEOT.

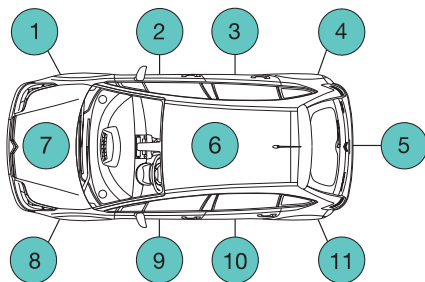

VERIFICAÇÕES A EFETUAR	1a	2a
Veículos particulares de passeio	4 anos após a entrega	6 anos após a entrega
Para recorrer à Garantia antiperfuração, é exigida a apresentação dos cupões correspondentes as verificações devidamente preenchidos pelo reparador que as tenha efetuado.		

Lavagem, se necessário (carroçaria, face inferior do piso, vão das rodas).

Verificação antiperfuração (tarifas de acordo com o aplicado ao nível local).

Verificações garantia anticorrosão perforativa - Utilitários

A apresentação do cupom de verificação devidamente preenchido pelo representante da rede PEUGEOT que executou o serviço será exigida para todos os recursos da garantia Anticorrosão perforativa PEUGEOT.

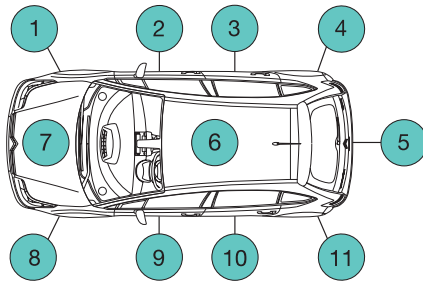

VERIFICAÇÕES A EFETUAR	1a	2a
Veículos Utilitários	3 anos após a entrega	2 anos após a 1ª verificação
Para recorrer à Garantia antiperfuração, é exigida a apresentação dos cupões correspondentes as verificações devidamente preenchidos pelo reparador que as tenha efetuado.		

Lavagem, se necessário (carroçaria, face inferior do piso, vão das rodas).

Verificação antiperfuração (tarifas de acordo com o aplicado ao nível local).

1º CONTROLE Data : Km :

Previsão de intervenções em garantia: sim não

REPARAÇÕES RECOMENDADAS AO CLIENTE : **REPARAÇÕES REALIZADAS :**

Nº da ordem de serviço de verificação:

Relatório :

-
-
-
-
-

Orçamento N° :

Data

CARIMBO DO REPARADOR

Relatório N° :

Data

CARIMBO DO REPARADOR

CARIMBO DO REPARADOR

PRÓXIMA MANUTENÇÃO PERIÓDICA:

REALIZAR AOSKM

OU

NO DIA/...../.....

2º CONTROLE Data : Km :

Previsão de intervenções em garantia: sim não

REPARAÇÕES RECOMENDADAS AO CLIENTE : **REPARAÇÕES REALIZADAS :**

Nº da ordem de serviço de verificação:

Relatório :

-
-
-
-
-

Orçamento N° :

Data

CARIMBO DO REPARADOR

Relatório N° :

Data

CARIMBO DO REPARADOR

CARIMBO DO REPARADOR

PRÓXIMA MANUTENÇÃO PERIÓDICA:

REALIZAR AOSKM

OU

NO DIA/...../.....

Substituição do Motor _____

Data: _____

Quilometragem: _____

O.S.: _____

Número do Motor Antigo: _____

Número do Motor Novo: _____

Concessionário: _____

Substituição do Motor _____

Data: _____

Quilometragem: _____

O.S.: _____

Número do Motor Antigo: _____

Número do Motor Novo: _____

Concessionário: _____

Substituição da Transmissão Automática ou Mecânica

Data: _____

Quilometragem: _____

O.S.: _____

Número da Transmissão Antiga: _____

Número da Transmissão Nova: _____

Concessionário: _____

Substituição da Transmissão Automática ou Mecânica

Data: _____

Quilometragem: _____

O.S.: _____

Número da Transmissão Antiga: _____

Número da Transmissão Nova: _____

Concessionário: _____

**Substituição do AirBag
e
Cintos de Segurança
pirotécnicos**

(15 anos)

Data: _____

Quilometragem: _____

Nº da O.S.: _____

Carimbo do representante oficial

**Substituição do AirBag
e
Cintos de Segurança
pirotécnicos**

(30 anos)

Data: _____

Quilometragem: _____

Nº da O.S.: _____

Carimbo do representante oficial

Substituição do hodômetro

As informações que seguem devem ser preenchidas em caso de substituição do velocímetro e hodômetro:

Data da substituição:/...../.....

Quilometragem do hodômetro anterior:

--	--	--	--	--	--

Quilometragem do novo hodômetro:

--	--	--	--	--	--

Nome, endereço, assinatura e carimbo do reparador que efetuou a intervenção:

CARIMBO DO REPARADOR

PEUGEOT Assistance

A PEUGEOT do Brasil felicita-o pela compra do seu PEUGEOT.

Ao tomar esta importante decisão, você adquiriu um veículo de excelente qualidade e assegurou as vantagens de uma assistência exclusiva.

Conceito:

O PEUGEOT Assistance oferece uma assistência completa 24 horas por dia, com uma série de serviços estudados com o propósito de evitar todo e qualquer inconveniente inerente a uma imobilização do veículo PEUGEOT, consequência de uma possível pane ou acidente.

Os serviços são gratuitos durante o período de garantia contratual de todos os veículos presentes no Manual e Caderno de Manutenção

Leia com atenção o manual para saber como proceder corretamente no caso de necessidade de todas as condições e restrições do contrato.

Como utilizar o PEUGEOT Assistance:

No caso de pane elétrica, mecânica ou acidente, ligue gratuitamente para o **0800 703 24 24 opção 2** e informe:

- Nome completo do proprietário do veículo
- Número do chassi do veículo
- Telefone para contato
- Local onde se encontra
- Motivo da chamada

Atenção: os serviços não organizados e/ou não autorizados pela PEUGEOT Assistance não darão direito posterior a restituição e nem indenização compensatória.

Definições:

Veículos assistidos: todo veículo PEUGEOT, adquirido na rede de concessionárias PEUGEOT do Brasil, excluindo os utilizados como taxi e veículos de aluguel.

Período de validade:

a) 36 (trinta e seis) meses a contar da data de entrega para o proprietário deste veículo (0 km), para os modelos **208, 2008, 308, 408, 3008 e 5008**.

b) **36 meses, ou 100.000 km (o que ocorrer primeiro) para o veículo Expert e 12 meses para os veículos Partner e Boxer, sem limite de quilometragem, a contar da data de entrega para o proprietário deste veículo (0 km).**

Todos os veículos PEUGEOT saem de fábrica com o serviço de assistência 24 horas gratuitamente.

Obs: A validade está vinculada ao veículo e não ao proprietário de maneira que mesmo que o veículo seja vendido a um 2º ou 3º proprietários, este veículo continuará a contar com o serviço PEUGEOT Assistance até o término do período de validade, desde que este proprietário preencha e envie a Ficha de Alteração de Dados à PEUGEOT do Brasil.

Beneficiário:

Todo condutor do veículo acima descrito, desde que legalmente habilitado, assim como toda a pessoa transportada a título gratuito, encontra-se no veículo na hora do evento, dentro dos limites legais de capacidade do mesmo.

Territorialidade:

Válido em todo o território da República Federativa do Brasil, observadas as cláusulas concernentes ao domicílio do cliente e obedidas as franquias quilométricas estabelecidas.

Obs: O serviço específico de reboque que está disponível também nos países do **MERCOSUL**. Para acessar este serviço fora do território brasileiro ligar para o número **00 55 11 4334-8786** (pedir para a telefonista local fazer chamada a cobrar).

Este serviço abrange unicamente o reboque do veículo para a concessionária da marca PEUGEOT mais próxima do evento no território brasileiro.

Domicílio:

Endereço e município declarados no momento da compra do veículo seja ele residencial ou comercial ou aquele informado na “Ficha de Alteração de Dados” enviado para a PEUGEOT do Brasil.

Condições intervenção:

O PEUGEOT Assistance tem por objetivo oferecer serviços de autossocorro aos seus usuários, conforme descrito no manual de Condições Gerais, em caso de pane elétrica ou mecânica e em caso de acidentes não provocados pelo condutor do veículo.

ENTENDE-SE POR PANE TODO DEFEITO MECÂNICO OU ELÉTRICO QUE NÃO IMPLIQUE RESPONSABILIDADE DO USUÁRIO E QUE TORNE IMPOSSÍVEL O DESLOCAMENTO DO VEÍCULO POR SEUS PRÓPRIOS MEIOS.

Obs: os veículos rebocados ou transportados por intermédio do serviço PEUGEOT Assistance serão obrigatoriamente levados para a concessionária autorizada PEUGEOT mais próxima do evento.

Descrição dos serviços:

A seguir serão descritos os serviços que poderão ser acionados após a chamada à plataforma de atendimento:

Assistência técnica

- 1. Reparo no local:** em caso de pane elétrica que seja decorrente da insuficiência de carga na bateria de partida, o PEUGEOT Assistance providenciará e custeará o envio de um mecânico ao local para o serviço de partida auxiliar.
- 2. Reboque/transporte:** em caso de pane ou acidente em que o veículo esteja imobilizado e que não seja possível a organização do reparo no local, o PEUGEOT Assistance providenciará e custeará o reboque/transporte do mesmo até a concessionária PEUGEOT mais próxima.
- 3. Taxi** (incidente a menos de 100 km do domicílio do beneficiário): caso ocorra a pane ou acidente, previamente atendido pelo PEUGEOT Assistance, o benefício poderá solicitar um taxi para ele e todos os ocupantes do veículo (respeitando o limite de capacidade legal do veículo) ou até 99 km do local onde ocorreu a pane.
- 4. Retorno ao domicílio:** caso ocorra a pane ou acidente, previamente atendidos PEUGEOT Assistance e o veículo venha a ficar imobilizado em uma concessionária PEUGEOT, não podendo ser consertado

num prazo de 24 (vinte e quatro) horas, estando a mais de 100 (cem) km de distância do domicílio do beneficiário e se o mesmo desejar esperar pelo conserto, a PEUGEOT Assistance organizará e custeará o retorno de todos os ocupantes do veículo (respeitando o limite de capacidade legal do veículo) até o domicílio do beneficiário. Este retorno pode ser por via aérea (classe econômica) ou rodoviária a critério do PEUGEOT Assistance. Caso o cliente esteja em viagem e decida por prosseguir viagem, este poderá ser oferecido, desde o custo e/ou distância sejam equivalentes ao do retorno ao domicílio.

- 5. Serviço de passagem para a retirada do veículo:** uma vez tendo sido disponibilizado o serviço de taxi de acordo com o item 2, será colocado à disposição do beneficiário um taxi para que este possa buscar seu veículo; caso tenha sido disponibilizado o retorno ao domicílio, de acordo com item 3 das Condições Gerais, será colocado a disposição do beneficiário uma passagem, aérea (classe econômica) ou rodoviária, a critério da operadora do PEUGEOT Assistance, para que este possa buscar seu veículo.
- 6. Hospedagem:** se a pane ou acidente previamente atendidos pelo PEUGEOT Assistance ocorrerem a mais de 100 (cem) km do domicílio do beneficiário e se a

reparação durar mais de 24 (vinte e quatro) horas, o mesmo poderá optar por ficar hospedado no local. Neste caso, o PEUGEOT Assistance pagará até 3 (três) diárias, de acordo com a disponibilidade do local, para cada ocupante do veículo, respeitando o limite de capacidade legal de cada veículo. Qualquer outra despesa extra correrá por conta do beneficiário.

- 7. Perda, roubo ou furto de documentos:** estando a mais de 100 (cem) km do domicílio no caso de perda, roubo ou furto dos documentos do cliente (como identidade, carteira de habilitação ou documentos do veículo), o PEUGEOT Assistance oferece um serviço de despachante para assessorar as formalidades necessárias ao prosseguimento da viagem; ou rovidenciara a retirada de cópias dos documentos na residência ou local de trabalho do beneficiário e os remeterá para o local da ocorrência, desde que os mesmo atendam às exigências postal de até 1 (um) km.

Obs: caso não seja possível a remessa de documentos no mesmo dia, o PEUGEOT Assistance não será responsável por custos de hospedagem ou outros decorrentes da demora do envio.

- 8. Carro reserva:** no caso de panes mecânicas ou elétricas previamente atendidas pelo PEUGEOT Assistance, ocorridas a mais de 100 (cem) km do domicílio do

beneficiário, sendo necessário um período superior a 24 (vinte e quatro) horas para o reparo do veículo assistido pelo serviço técnico PEUGEOT, será cedido um veículo de aluguel, a ser retirado pelo beneficiário na locadora mais próxima do evento, do tipo popular com ar condicionado e direção hidráulica, de acordo com as possibilidades de estrutura do local onde ocorreu o evento, por um período máximo de 3 (três) dias, para uso local ou retorno ao domicílio, sendo que nesta última opção, o beneficiário deverá devolver o veículo locado à locadora ou arcar com os custos da sua devolução. Não estão inclusas as despesas com combustível e pedágio. Este serviço está condicionado aos requisitos e exigências das locadoras locais como, por exemplo: ser maior de 21 (vinte e um) anos, dispor de carteira de habilitação emitida há mais de 2 (dois) anos e ter limite de crédito disponível no momento para caução do veículo locado.

Observações Importantes

1. O carro reserva objeto deste item, é cedido exclusivamente para as circunstâncias mencionadas;
2. Os itens 3, 4, 6 e 8 não são cumulativos;
3. A locação do veículo respeita as normas do mercado locador.

Disposições finais

O PEUGEOT Assistance oferecerá todas as prestações em função das disponibilidades locais em matéria de hospedagem, locadora de automóveis e transportes. As prestações que não forem solicitadas no momento do problema, ou não forem organizadas pelo PEUGEOT Assistance, não darão direito a restituição posterior ou indenização compensatória. Em nenhum caso o PEUGEOT Assistance arcará com os gastos que o beneficiário teria normalmente suportado, tais como gastos com combustível, pedágio e restaurante.

Exclusões

- O PEUGEOT Assistance só poderá agir dentro dos limites estabelecidos pelas autoridades legais e não se responsabilizará em caso de infração voluntária do beneficiário as legislações em vigor.
- O PEUGEOT Assistance não se responsabilizará pela não prestação dos seus serviços em caso de greve, tumultos, interdições oficiais, atos de vandalismo, efeitos nucleares ou radioativos, casos fortuitos da natureza e de força maior.
- Os eventos ocorridos em consequência da participação do beneficiário em atividades do tipo "rachas", esportes perigosos ou de competição, rallies ou provas preparatórias, excluem a obrigação da prestação de serviços.

- Os eventos ocorridos por: má manutenção do veículo; descuido do condutor do veículo; trafegar por estradas ou locais não recomendados pelas autoridades e/ou não adequados a veículos de passeio; estar o veículo em desrespeito às normas de segurança recomendadas pelo fabricante ou autoridades.
 - Os acidentes produzidos em virtude de ingestão intencional de tóxicos, narcóticos ou bebidas alcoólicas.
 - Os eventuais acidentes que ocorram fora de estradas, ruas e rodovias, em circunstâncias excepcionais, exigindo equipamentos de socorro que não o tradicional reboque.
 - Nos veículos acidentados que tenham sido dados como perda total por empresa seguradora, mesmo que venham estes veículos a ser adquiridos em leilão etc. e recuperados em oficinas de terceiros, os serviços de assistência 24 horas do PEUGEOT Assistance ficam automaticamente suspensos.
- **Importante:** A PEUGEOT se reserva ao direito de alterar, incluir ou excluir quais serviços destas Condições Gerais do PEUGEOT Assistance, estando o consumidor ciente que na data em que ocorrer o evento deverá consultar o PEUGEOT Assistance através **0800 703 24 24 opção 2**, pois trata-se de um serviço que lhe é fornecido de forma gratuita.



Termo de Recebimento e Ciência

Declaro por intermédio do presente, que recebi da concessionária
..... , os seguintes itens referentes ao modelo.....
chassis que adquiri na data de:/...../.....

Manual do Proprietário

Manual PEUGEOT Assistance

Manual de Manutenção e Garantia

Chave Reserva

Declaro também que estou ciente sobre os termos e condições constantes do Manual de Manutenção e Garantia.

Nome:

Data:...../...../.....

RG ou CPF:

ENTREGA

