

# GUIA DE UTILIZAÇÃO



PEUGEOT 208



PEUGEOT



## O guia de utilização online

Pode encontrar informações importantes na página da Internet da PEUGEOT ([www.peugeot.com.br](http://www.peugeot.com.br)).

Este espaço pessoal apresenta conselhos e outras informações úteis para a manutenção do seu veículo.



Você pode consultar o seu guia de utilização através do seguinte endereço:

<https://carros.peugeot.com.br/pos-venda-e-acessorios/links-uteis/manuais.html>

Selecione:

- > Manuais,
- > O modelo do veículo,
- > A data de edição correspondente ao ano/modelo do veículo.

A relação de rede de concessionárias PEUGEOT está disponível no site, no seguinte endereço:

<https://carros.peugeot.com.br/concessionarias.html>

Este manual apresenta todos os equipamentos disponíveis.

Cada modelo comercializado utiliza apenas uma parte dos equipamentos indicados, em função das versões e as características próprias do país onde é comercializado.

As descrições e imagens são fornecidas sem compromisso. A Automóveis PEUGEOT reserva-se ao direito de alterar as características técnicas, equipamentos e acessórios sem que seja necessário atualizar o presente manual.

Esta documentação constitui parte integrante do seu veículo. Deverá passá-la ao novo proprietário em caso de venda.

As reproduções e traduções, mesmo que parciais, são proibidas sem autorização por escrito da PEUGEOT.

Este veículo está conforme ao PROCONVE (Programa de controle da poluição atmosférica dos veículos automotores)

Para qualquer intervenção no seu veículo, dirija-se a uma oficina qualificada que dispõe da informação técnica, da competência e do material adaptado, algo que a rede PEUGEOT tem condições para proporcionar.

Este manual apresenta todos os equipamentos disponíveis em conjunto pela gama.



PEUGEOT-CITROËN DO BRASIL LTDA.  
AV. das Nações Unidas, 19707  
Santo Amaro - SP  
CEP 04795-100





# BEM-VINDO

Obrigado por ter escolhido um **208**.

O manual de instruções foi concebido de forma a fazê-lo aproveitar inteiramente do seu veículo em todas as situações da sua vida.

Assim, você encontrará, desde as primeiras páginas, um resumo detalhado seguido de um conhecimento rápido destinado a facilitar a descoberta do seu veículo.

Todos os detalhes inerentes ao seu veículo, conforto, segurança, informações práticas, serão em seguida apresentadas neste manual para que o aprecie e usufrua ao máximo.

Cada modelo pode ter apenas uma parte dos acessórios mencionados neste manual, em função do nível de acabamento, das versões e das características próprias ao país onde ele é comercializado.

As imagens constantes neste manual são meramente ilustrativas.

## Legenda

### **Aviso:**

este símbolo assinala avisos que deverá ser respeitado, para a sua própria segurança, a segurança dos outros e para não arriscar a deteriorar o seu veículo.

### **Proteção do meio ambiente:**

este símbolo acompanha os conselhos relativos a proteção do meio ambiente.

### **Informação:**

este símbolo chama a sua atenção para informações complementares para uma melhor utilização do seu veículo.

### **Indicar a página:**

este símbolo convida-o a consultar as páginas detalhando a funcionalidade.

## Sumário

<b>Conhecer o seu veículo</b>		<b>Acessos</b> <b>2</b>		<b>Condução</b> <b>4</b>	
Conhecer seu veículo	4	Chave com telecomando	28	Partida - Parada do motor	54
		Abertura e Travamento	28	Freio de estacionamento	55
		Travamento / destravamento interior	30	Caixa de manual de 5 e 6 marchas	55
		Comando de emergência	31	Caixa de marchas automática	56
		Substituição da pilha telecomando	31	Programa Sport e EcoDrive	58
		Alarme	33	Liberação alavanca de marchas	59
		Elevadores elétricos dos vidros	35	Indicador de mudança de marchas	60
		Porta-Malas	36	Memorização das velocidades	61
Eco-condução	6	Teto panorâmico	37	Limitador de velocidade	62
				Regulador de velocidade	64
				Ajuda ao estacionamento	66
				Câmera de marcha a ré	67
				Ajuda a saída em ladeira	68
<b>Controle de funcionamento</b> <b>1</b>		<b>Conforto</b> <b>3</b>		<b>Visibilidade</b> <b>5</b>	
Painel de instrumentos	8	Bancos dianteiros	38	Comandos de iluminação	69
Indicadores luminosos	9	Encosto de cabeças	39	Iluminação de acompanhamento	70
Tela Touch Screen	16	Apoio de braços central	39	Ativação automática dos faróis	71
Indicadores	20	Ajuste do volante	40	Luzes de neblina	72
Reostato de iluminação	20	Banco traseiro monobloco	41	Luzes diurnas	72
Mostradores	21	Retrovisores	42	Ajuste da altura dos faróis	73
Indicador de manutenção	22	Ventilação	43	Comandos do limpa-vidros	74
Odômetros	23	Ar condicionado manual	44	Funcionamento automático	
Acertar data e hora	24	Ar condicionado automático bi-zona	46	do limpa-vidros	75
Computador de bordo	25	Desembaçamento dos vidros	45,48	Limpavidros traseiro	76
Computador de bordo com		Conforto interior	50	Posição específica do limpa-vidros	76
tela Touch Screen	26	Arrumações do porta-malas	53	Luzes do teto	77

## Segurança

6

Luzes de mudança de direção	78
Luzes de emergência	78
Buzina	78
Programa eletrônico de estabilidade (ESP)	79
Assistência a frenagem (ABS + REF)	80
Cintos de segurança	82
Airbags	84
Cadeiras para crianças	87
Cadeiras para crianças ISOFIX	92
Segurança mecânica para crianças	97
Triângulo de sinalização	97
Extintor	97

## Informações práticas

7

Substituição de uma roda	98
Substituir uma lâmpada	103
Substituir um fusível	109
Bateria 12 V	116
Modo economia de energia	119
Substituir uma palheta do limpa-vidros	120
Reboque do veículo	121
Engate de reboque	122
Pontos de fixação de um engate	123
Instalação das barras de teto	124
Conselhos de manutenção	125
Acessórios	125

## Verificações

8

Capô	126
Motor 1.2 PuteTech Flex	127
Motor 1.6 16V Flex	128
Motor 1.6 Turbo THP Flex	129
Reservatório de combustível	130
Informações Motores Flex	131
Verificação dos níveis	132
Controles	134
Informações importantes	135

## Características técnicas

9

Motores e caixas de marchas	136
Massas e cargas	137
Dimensões	139
Elementos de identificação	140
Pneus e pressões	141

## Áudio e telemática

Sistemas de áudio	143
-------------------	-----

## Manutenção e garantia

## Peugeot Assistance

## No exterior\*

### Repetidores de mudança de direção

Repetidores de mudança de direção situados no corpo dos espelhos retrovisores, garantindo segurança adicional para pedestres.

▶ 106



### Luzes diurnas à DRL\* ou Guias de luz à LED

Luzes utilizadas durante o dia, que se ativam automaticamente ao ligar o motor, permitindo uma melhor visibilidade do veículo por outras pessoas na via. Guias de luz à LED são acionadas manualmente e servem como luz de posição.

▶ 72-73

### FlexStart

Sistema de partida a frio, que utiliza uma nova tecnologia que dispensa a utilização do reservatório adicional de partida a frio.

▶ 127, 131

### Sistema de assistência a frenagem (ABS) + Repartidor eletrônico de frenagem (REF)

Estes sistemas são associados e proporcionam uma frenagem, de maneira ideal nas situações de emergência.

▶ 80

\* Conforme versão ou país



## Exterior\*

### Teto panorâmico

Este teto amplamente envidraçado assegura uma visibilidade e luminosidade incomparáveis no habitáculo.

▶ 37

### Lanternas traseiras de LED

Lanternas traseiras em formato de bumerangue que se integram a carroceria com luzes de posição de LED.

▶ 107



### Pneus de baixo consumo

Pneus com baixa resistência ao rolamento, reduz o consumo de combustível e emissões de CO2.

▶ 141

### Ajuda ao estacionamento traseiro

Este equipamento adverte o condutor sobre as suas manobras de recuo detectando os obstáculos situados atrás do veículo.

▶ 66

\* Conforme versão ou país

## Eco-condução

A eco-condução é um conjunto de práticas cotidianas que permitem que o motorista otimize o consumo de combustível e que reduza a emissão de CO<sub>2</sub>.

### Respeitar as instruções de manutenção

Verifique regularmente, e a frio, a pressão dos pneus, consultando a etiqueta situada na porta do lado do condutor.

Efetue esta verificação, especialmente:

- antes de uma longa viagem,
- a cada mudança de estação,
- após um período de parada prolongado.

Não esqueça também a roda sobressalente.

Efetue regularmente a manutenção do veículo (óleo, filtro de óleo, filtro de ar...) e siga o plano de manutenção indicado pelo fabricante.

No momento de enchimento do reservatório, não insista para além do 2º disparo da pistola para evitar o derramamento de combustível.

Ao volante de um veículo novo, só passados os 3 000 primeiros quilômetros é que obterá uma melhor regularidade no consumo médio de combustível.

### Pneus de baixo consumo

Este veículo utiliza pneus com baixa resistência a rodagem, que proporciona uma redução no consumo de combustível. Encontre mais informações sobre as pressões de enchimento e recomendações de utilização.

### Otimizar a utilização da caixa de marchas

Com uma caixa de marchas manual, utilize a função “**Indicador de Mudança de Marchas (GSI)**”, que tem o objetivo de indicar ao condutor o melhor momento da mudança de marchas visando à condição mais econômica quanto ao consumo de combustível.

Com uma caixa de marchas automática, mantenha a alavanca na posição Drive “**D**”, sem pressionar fortemente ou bruscamente o pedal do acelerador.

### Adotar uma condução suave

Respeite as distâncias de segurança entre os veículos, utilize o freio motor, além do pedal de freio, pressione progressivamente o pedal do acelerador. Estas atitudes contribuem para economizar combustível, ajudam a reduzir a emissão de CO<sub>2</sub> e reduzir o ruído sonoro da circulação.

Em trânsito livre, quando utilizar o comando "Cruise" no volante, selecione o regulador de velocidade a partir dos 40 km/h.

### Econômetro e Função ECO

O econômetro é um indicador de consumo de combustível, cuja função é auxiliar o motorista a conduzir o veículo, de maneira mais econômica possível quanto ao consumo de combustível, levando em conta as condições de tráfego e do percurso.

A função ECO permite a caixa de marchas automática se adequar para otimizar o consumo de combustível.



**Pneus** - Confira a cada 15 dias a calibragem dos pneus e utilize a pressão indicada para seu veículo no manual de instruções.



**Peso**- Evite deixar peso desnecessário no veículo, quanto mais pesado o veículo, maior será o seu consumo.



**Troca de marcha** - Evite esticar as marchas, realize as trocas próximo aos **2.500 RPM** (rotações por minuto) e caso seu veículo tenha o **GSI** (Indicador de Troca de Marchas) siga as indicações apresentadas no painel de seu veículo.



**Vidros** - Conduzir seu veículo com as janelas abertas gera grande interferência na aerodinâmica e no consumo, principalmente em velocidades superiores a 70 km/h.



**Velocidade** - Evite velocidades superiores às permitidas nas vias.



**Aceleradas** - Procure acelerar suavemente. Aceleração brusca e desnecessária afeta muito sua média de consumo, evite essa prática.



**Combustível**- Gasolina ou etanol adulterado gera interferência na média de consumo pois prejudica a leitura do sistema de injeção eletrônica.



**Na descida em ponto morto** - Deixe o veículo sempre com uma marcha engatada e libere o acelerador quando em declives. Isto fará com que o sistema de injeção corte o combustível. Deixar o carro em ponto morto (**N** nas caixas automáticas) em descidas não garante economia de combustível.

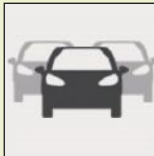

**No trânsito** - Ao visualizar um semáforo vermelho ou amarelo, reduza a aceleração até o momento de frear. Evite altas rotações do motor e acelerações sem necessidade.

## Painel de instrumentos\*



### Mostradores e visores

1. Indicador de temperatura do líquido de arrefecimento.
2. Contagiros (x 1 000 rpm).
3. Indicador de pressão de óleo do motor.
4. Indicador da posição do seletor na caixa automática.
5. Indicador de velocidade digital (km/h).  
Esta função pode ser desativada, com uma pressão longa na tecla **C**.
6. Informações do regulador ou do limitador de velocidade.
7. Indicador de manutenção e odômetro totalizador (km).  
Estas funções aparecem sucessivamente ao ligar a ignição.
8. Odômetro diário (km) e computador de bordo.
9. Indicador de velocidade (km/h).
10. Indicador de combustível.

### Teclas de comando

- A.** Reostato de iluminação geral.
- C.** Aviso da informação de manutenção.  
Reposição a zeros do indicador de manutenção.  
Acertar a hora.  
Ativação/desativação do indicador de velocidade digital.

\* Conforme versão ou país

## Indicadores luminosos\*

Referências visuais que informam ao condutor sobre o funcionamento de um sistema (indicadores de funcionamento ou de neutralização) ou em caso de anomalia (indicador de alerta).



### Ao ligar a ignição

Determinados indicadores de alerta acendem-se durante alguns segundos quando se liga a ignição, nos mostradores de bordo e/ou no visor do painel de instrumentos.

Durante do partida do motor, estas luzes devem apagar-se.

Em caso de persistência, antes de colocar o veículo em andamento, consulte a respectiva indicação de alerta.

### Avisos associados

A ativação de determinados indicadores luminosos pode ser acompanhada por um sinal sonoro e uma mensagem no visor do painel de instrumentos ou na tela multifunções.

A iluminação dos indicadores pode ser fixa ou intermitente.

**!** Determinados indicadores luminosos podem apresentar os dois tipos de iluminação. Apenas a relação do tipo de iluminação com o estado de funcionamento do veículo permite determinar se a situação é normal ou se existe uma anomalia.

\* Conforme versão ou país

## Indicador luminoso de funcionamento





A iluminação, no mostrador de bordo e/ou na tela do painel de instrumentos, de um dos indicadores seguintes confirma o funcionamento do sistema correspondente.

Indicador	Estado	Causa	Ações/Observações
 <b>Luz mudança de direção esquerda</b>	intermitente com indicador sonoro.	O comando de iluminação está acionado para baixo.	
 <b>Luz mudança de direção direita</b>	intermitente com indicador sonoro.	O comando de iluminação está acionado para cima.	
 <b>Luzes de posição</b>	fixo.	O comando de iluminação encontra-se na posição "Luzes de posição".	
 <b>Farol baixo</b>	fixo.	O comando de iluminação encontra-se na posição "Farol Baixo".	
 <b>Farol alto</b>	fixo.	O comando de iluminação é acionado na direção do utilizador.	Puxe o comando para regressar ao farol baixo.
 <b>Faróis de neblina dianteiros*</b>	fixo.	Os faróis de neblina dianteiros encontram-se acionados.	Rode o anel do comando duas vezes para trás para desativar os faróis de neblina.
 <b>Luz de neblina traseira</b>	fixa.	A luz de neblina traseira encontra-se acionada.	Rode o anel do comando uma vez para trás para desativar a luz de neblina.



Para obter mais informações sobre o comando de iluminação, consulte o capítulo "Visibilidade".

\* Conforme versão ou país

Indicador		Estado	Causa	Ações/Observações
	<b>Pré-aquecimento sistema FlexStart*</b>	fixo.	Indica o aquecimento do etanol para facilitar a partida em baixas temperaturas.	Aguarde que o indicador se apague antes de efetuar a partida. A duração de acendimento é determinada pelas condições climáticas (até cerca de trinta segundos em condições climáticas extremas). Se não for possível efetuar o partida do motor, ligue novamente a ignição e espere que o indicador se apague e, em seguida, efetue a partida do mesmo.
	<b>Freio de estacionamento</b>	fixo.	O freio de estacionamento encontra-se engrenado ou desengrenado de forma incorreta.	Desengrene o freio de estacionamento para apagar o indicador; pé no pedal do freio. Respeite as instruções de segurança. Para mais informações sobre o freio de estacionamento, consulte o capítulo "Condução".
	<b>Pé no freio*</b>	fixa.	O pedal de freio deverá encontrar-se pressionado.	Com a caixa de marchas automática, pressione o pedal de freio, com o motor em funcionamento, antes de desengrenar o freio de estacionamento, e para desbloquear a alavanca e abandonar a posição P. Se pretender desativar o freio de estacionamento sem pressionar o pedal do freio, este indicador permanecerá aceso.
	<b>Limpeza automática*</b>	fixa.	O comando do limpa-vidros está acionado com uma impulsão para baixo.	O funcionamento automático das palhetas do limpa-vidros dianteiro é ativado.

\* Conforme versão ou país

## Indicadores de alerta







Com o motor em funcionamento ou veículo em movimento, o acendimento de um dos indicadores seguintes indica o aparecimento de uma anomalia que necessita da intervenção do condutor.





Qualquer anomalia, que provoque o acendimento de um indicador de alerta, deve ser alvo de um diagnóstico complementar lendo a mensagem na tela multifunções. Em caso de problema, não hesite em consultar a rede de concessionárias PEUGEOT.

Indicador		Estado	Causa	Ações/Observações
<b>STOP</b>	<b>STOP</b>	fixo, associado a um outro indicador.	Está associado a pressão do óleo do motor ou a temperatura do líquido de arrefecimento.	A parada é imperativa nas melhores condições de segurança. Estacione, desligue a ignição e entre em contato com a rede de concessionárias PEUGEOT.
<b>SERVICE</b>	<b>Service</b>	temporariamente.	São apresentadas as anomalias menores, sem um indicador específico.	Identifique a anomalia através da mensagem que surge na tela como, por exemplo: - nível do óleo motor, - direção assistida, - uma anomalia elétrica menor. - etc... Para as outras anomalias, consulte a rede de concessionárias PEUGEOT.
		fixo.	São apresentadas as anomalias maiores, sem indicador específico.	Identifique a anomalia através da mensagem apresentada na tela e consulte a rede de concessionárias PEUGEOT.
	<b>Controle dinâmico de estabilidade (CDS/ASR)*</b>	intermitente.	O sistema CDS/ASR está atuando	O sistema otimiza a motricidade e permite melhorar a estabilidade direcional do veículo, em caso de perda de aderência ou de trajetória
		fixo.	O sistema CDS/ASR encontra-se avariado.	Solicite a verificação pela rede PEUGEOT





\* Conforme versão ou país



Indicador		Estado	Causa	Ações/Observações
 + 	<b>Frenagem</b>	fixo.	A descida do nível do fluido de freio, no circuito de freios é significativa.	A parada é obrigatória nas melhores condições de segurança. Repor o nível com um líquido referenciado PEUGEOT. Se o problema persistir, solicite a verificação do circuito na rede de concessionárias PEUGEOT.
		fixo, associado ao indicador ABS.	O repartidor eletrônico de frenagem (REF) encontra-se avariado.	A parada é obrigatória nas melhores condições de segurança. Mandar verificar pela rede de concessionárias PEUGEOT.
	<b>Sistema Antibloqueio das rodas (ABS)</b>	fixo.	O sistema antibloqueio das rodas encontra-se avariado.	O veículo conserva uma frenagem clássica. Circule com cuidado a uma velocidade moderada e consulte rapidamente a rede de concessionárias PEUGEOT.
  	<b>Sistema de autodiagnóstico do motor</b>	fixo.	O sistema antipoluição encontra-se avariado.	O indicador deve apagar-se durante do partida do motor. Se não se apagar, consulte rapidamente a rede de concessionárias PEUGEOT.
		intermitente.	O sistema do controle motor encontra-se avariado.	Risco de destruição do catalisador. Solicite a verificação pela rede de concessionárias PEUGEOT.
		fixa, associada ao indicador SERVICE.	É detectada uma avaria menor do motor.	Deve ser verificado pela rede PEUGEOT.
		fixa, associada à luz STOP.	É detectada um avaria importante do motor.	A parada é imperativa nas melhores condições de segurança. Estacione, desligue a ignição e consulte a rede PEUGEOT.

	Indicador	Estado	Causa	Ações/Observações
	<b>Nível mínimo de combustível</b>	fixo.	Após o primeiro acendimento, restam cerca de <b>7,0 litros</b> de combustível no reservatório. Neste momento, entra-se na reserva de combustível.	Repor obrigatoriamente o nível de combustível para evitar a avaria. Este indicador acende-se a cada vez que ligar a ignição, enquanto não for efetuado um complemento de combustível suficiente. Capacidade do reservatório: cerca de <b>55 litros</b> . Nunca conduzir até que o combustível termine totalmente, uma vez que existe o risco de danificar os sistemas antipoluição e injeção.
	<b>Temperatura máxima do líquido de arrefecimento</b>	fixo.	A temperatura do circuito de arrefecimento é demasiada elevada.	A parada é imperativa nas melhores condições de segurança. Aguarde o arrefecimento do motor para completar o nível, se necessário. Se o problema persistir, consulte a rede de concessionárias PEUGEOT.
	<b>Pressão do óleo motor</b>	fixo.	O circuito de lubrificação do motor encontra-se avariado.	A parada é imperativa, nas melhores condições de segurança. Estacione, desligue a ignição e consulte a rede de concessionárias PEUGEOT.
	<b>Carga da bateria</b>	fixo.	O circuito de carga da bateria está avariado (terminais sujos ou soltos, correia do alternador folgada ou arrebentada).	O indicador deve apagar-se durante do partida do motor. Se não se apagar, consulte a rede de concessionárias PEUGEOT.
<b>ECO</b>	<b>Programa EcoDrive*</b>	fixo.	O programa EcoDrive está ativo.	Com essa função ativada a caixa de câmbio automática se adapta para otimizar o consumo de combustível.

\* Conforme versão ou país

Indicador		Estado	Causa	Ações/Observações
	<b>Cinto de segurança não colocado/ retirado</b>	fixo e, em seguida, intermitente acompanhado por um sinal sonoro crescente.	Cinto de segurança do condutor não foi colocado ou foi retirado.	Puxe o cinto e, em seguida, introduza a lingueta no fecho do cinto de segurança.
	<b>Direção assistida</b>	fixo.	A direção assistida apresenta um defeito.	Circule com cuidado a uma velocidade moderada. Solicite a verificação pela rede de concessionárias PEUGEOT.
	<b>Porta(s) aberta(s)</b>	fixo e associado com uma mensagem localizando a porta, se a velocidade for inferior a 10 km/h.	Uma porta ou o porta-malas permanece aberta.	Feche a porta em questão.
		fixo e associado com uma mensagem localizando a porta e acompanhado por um sinal sonoro se a velocidade for superior a 10 km/h.		
	<b>Airbags</b>	Iluminado temporariamente.	Acende-se alguns segundos e apaga-se quando a ignição é ligada.	Deve apagar-se durante do partida do motor. Se não se apagar, consulte a rede de concessionárias PEUGEOT.
		fixo.	Um dos sistemas de airbags encontra-se avariado.	Solicite a verificação pela rede de concessionárias PEUGEOT.

## Tela Touch Screen\*

Permite o acesso aos:

- menus de parametrização das funções e dos equipamentos do veículo,
- menus de configuração de áudio e de visualização,
- comandos dos equipamentos de áudio e de telefone e de visualização das informações associadas.
- a visualização das mensagens de alerta e de ajuda gráfica ao estacionamento,
- aplicações para celular (CarPlay e Android Auto) e para o veículo (computador de bordo).
- acesso aos comandos de navegação quando disponível por meio de um Smartphone compatível com o Android Auto.

**/ Por razões de segurança, o condutor deve realizar, imperativamente, as operações que exigem uma atenção especial, com o veículo parado.** Determinadas funções não são acessíveis em movimento.

**/** Passados alguns instantes sem ação na página seguinte, é visualizada automaticamente a página inicial.

\* Conforme versão ou país

## Funcionamento geral

### Estado dos indicadores

Algumas teclas incluem um indicador para indicar o estado da função correspondente.

Indicador verde: a função correspondente foi ativada.

Indicador laranja: a função correspondente foi neutralizada.

### Princípios

Pressione **"MENU"** para acessar os vários menus e pressione, em seguida, nos ícones que aparecem na tela.

Cada menu é visualizado em uma ou duas páginas (primeira página e página seguinte).



Utilize esta tecla para ter acesso a informações complementares e as regulagens de determinadas funções.



Utilize esta tecla para validar.



Utilize esta tecla para retornar a tela anterior.

## Recomendações

A tela é de tipo "capacitivo".

Utilize a tecla MENU do lado esquerdo da tela ou pressionar com 3 dedos simultaneamente na tela touch screen para ter acesso aos menus.

Não utilize objetos pontiagudos na tela.

Não toque na tela com as mãos molhadas.

Utilize um pano limpo e macio para limpar a tela.

## Barra superior

Algumas informações são exibidas permanentemente na barra superior da tela táctil:

- Resumo das informações dos menus Rádio multimídia e Telefone e instruções de navegação\*\*.
- Zona de notificações (SMS e email)\*\*.

\*\* Conforme versão do equipamento

## Menus\*

**MENU** Pressione para acessar o MENU

**+** Regulagem do volume / corte do som.

**-** Ver a seção "Áudio e telemática".



**Navegação.**  
Acesso aos comandos de navegação quando disponível por meio de um Smartphone compatível com o Android Auto.  
Ver a seção "Áudio e telemática".

**Telefone.**  
Ver a seção "Áudio e telemática".

**Veículo**  
Permite acessar o computador de bordo e, conforme a versão, definir os parâmetros de determinadas funções. Consultar a seção correspondente.

**Configurações.**  
Permite configurar a visualização e o sistema.

**Aplicações**  
Execute determinadas aplicações do smartphone conectada através de CarPlay® ou Android Auto®.  
Ver a seção "Áudio e telemática".

**Rádio.**  
Ver a seção "Áudio e a telemática".

\* Conforme versão ou país



## Menu "Configurações"

As funções acessíveis através deste menu são apresentadas em detalhes no quadro abaixo.

Tecla	Função correspondente	Comentários
	<b>Regulagens Áudio</b>	Regulagens do nível sonoro, do balanço,...
	<b>Desligar a tela</b>	Desliga a tela.
	<b>Regulagens Sistema</b>	Escolha das unidades: - temperatura (°Celsius ou °Fahrenheit). - distâncias e consumos (l/100 km, mpg ou km/l).
	<b>Hora/Data</b>	Regulagem da data e da hora.
	<b>Idiomas</b>	Escolha do idioma de visualização.
	<b>Regulagens tela</b>	Regulagem da tela (luminosidade) e dos parâmetros de visualização (apresentação dos textos, animações, etc.).



\* Conforme versão ou país



## Menu "Veículo"

As funções acessíveis através deste menu estão em detalhes no quadro abaixo.

### Modo "Parâmetros do veículo"

Grupos	Funções
<b>Farol</b> 	<ul style="list-style-type: none"> <li>- "Iluminação de acompanhamento": ativação/neutralização da iluminação de acompanhamento automática.</li> <li>- "Luzes diurnas de LEDs" (de acordo com o país de comercialização).</li> </ul>
<b>Conforto</b> 	<ul style="list-style-type: none"> <li>- "Limpador de para-brisas traseiro em marcha à ré": ativação/neutralização do limpador de para-brisas traseiro vinculado à marcha à ré.</li> </ul>

### Modo "Ajuda à condução"\*

Função	Comentários
<b>Ajuda ao estacionamento</b>	Ativação/Neutralização da função.
<b>Diagnóstico</b>	Realiza um diagnóstico para identificar os alertas dos defeitos existentes no veículo

\* Conforme versão ou país

## Indicador de temperatura do líquido de arrefecimento



Com o motor ligado, quando o ponteiro se encontra:

- na zona **A**, a temperatura está correta,
- na zona **B**, a temperatura é demasiada elevada; o indicador de temperatura máxima **C** e o indicador de alerta centralizada **STOP** acendem-se, acompanhados por um sinal sonoro e por uma mensagem de alerta na tela.

**Pare imperativamente o seu veículo nas melhores condições de segurança.**

Aguarde alguns minutos antes de desligar o motor.

Consulte a rede de concessionárias PEUGEOT.

Após alguns minutos de condução, a temperatura e a pressão aumentam no circuito de arrefecimento.

Para completar o nível:

- ☞ espere pelo resfriamento do motor,
- ☞ desaperte com muito cuidado a tampa do reservatório duas voltas para fazer baixar a pressão (risco de queimadura),
- ☞ quando a pressão tiver baixado, retire a tampa,
- ☞ complete o nível até a marca "MAXI".

**!** Atenção ao risco de queimaduras ao encher o líquido de arrefecimento. Não encher além do nível máximo (indicado no reservatório).

## Reostato de iluminação

Sistema para adaptar manualmente a intensidade luminosa do visor do painel de instrumentos em função da luminosidade exterior.



Com as luzes acesas, pressionar o botão **esquerdo** para aumentar a intensidade da iluminação do posto de condução e do ambiente do veículo. Para reduzir a intensidade da iluminação, aperte o botão até atingir a luminosidade máxima e depois pressione novamente para reduzir.

Assim que a iluminação alcançar a intensidade desejada, soltar o botão.



## Botão de comando (Modelo GT)\*



Informações relativas à manutenção.  
Reposição a zeros da função selecionada (indicador de manutenção ou odômetro diário).  
Indicador de velocidade digital.

## Iluminação do painel de bordo



Reostato de iluminação geral.



Iluminação ambiente do painel de bordo.

## Mostradores\*

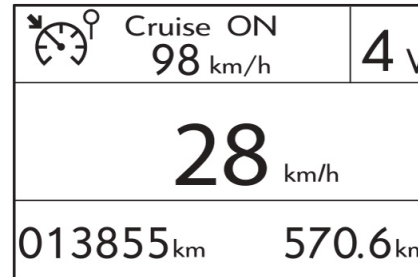

Valores de referência do regulador de velocidade.



Valores de referência do limitador de velocidade.



Indicador de manutenção.

13855<sub>km</sub>

Odômetro total (km ou milhas).

570.6<sub>mpg km/h km/l</sub>

Odômetro diário (km ou milhas).

OIL

Indicador do nível de óleo do motor (conforme versão).

4

Indicador de mudança de marchas com caixa de marchas manual.

D 4

Posição do seletor da caixa de marchas automática.

28<sub>mph km/h</sub>

Indicador de velocidade digital (km/h ou mph).

Wrench /000

É possível desativar esta função, pressionando continuamente esta tecla (conforme versão).

\* Conforme versão ou país

## Indicador de manutenção

Sistema que informa o condutor do prazo para a próxima revisão a efetuar, conforme o plano de manutenção.

Este prazo é calculado a partir da última reposição a zeros do indicador. Esta informação é determinada em função de dois parâmetros:

- a quilometragem percorrida,
- o tempo passado após a última revisão.



### Prazo de revisão superior a 1000 km

Quando a ignição é ligada não aparece qualquer informação de manutenção na tela.

### Prazo de revisão inferior a 1000 km

**Exemplo:** restam-lhe 900 km a percorrer antes da próxima revisão.

Ao ligar a ignição e durante 7 segundos, a tela indica:



7 segundos depois, o odômetro totalizador retoma o seu funcionamento normal. **A chave permanece acesa** para lhe assinalar que uma revisão deverá ser efetuada em breve.



### Prazo de revisão ultrapassado

Sempre que ligar a ignição e durante 7 segundos, **a chave pisca** para lhe assinalar que a revisão deverá ser efetuada mais rapidamente possível.

**Exemplo:** ultrapassou o prazo de revisão de 300 km.

Ao ligar a ignição e durante 7 segundos, a tela indica:

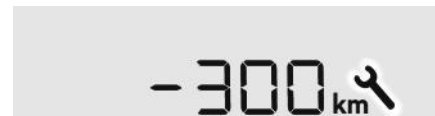

7 segundos após ter ligado a ignição, o odômetro totalizador retoma o funcionamento normal. **A chave permanece sempre acesa.**

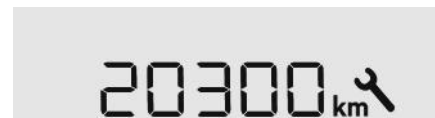

**i** A quilometragem restante a percorrer pode ser ponderada pelo fator tempo, em função dos hábitos de condução do condutor.

A chave pode portanto acender igualmente, no caso em que tenha ultrapassado de dois anos o prazo de revisão.

## Reposição a zeros do indicador de revisão



Após cada revisão, o indicador de revisão deve ser reposicionado a zeros.

Para o fazer, siga o procedimento:

- ☞ desligar a ignição,
- ☞ pressionar o botão de reposição a zeros do odômetro diário e mantê-lo pressionado,
- ☞ ligar a ignição; o visor quilométrico inicia uma contagem regressiva,
- ☞ quando o visor indicar "**0**", liberar o botão; a chave desaparece.

## Odômetro Total



A quilometragem total aparece na zona **A** da tela e a quilometragem diária na zona **B**.

## Reposição a zero do odômetro diário



Com a quilometragem diária apresentada, pressionar o botão durante alguns segundos.

## Acertar a data e a hora

### Tela Touch Screen

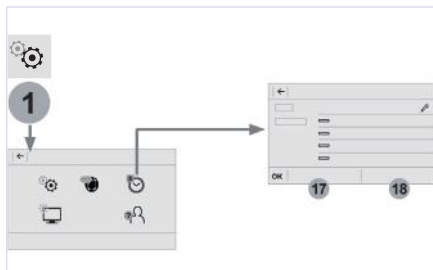

#### MENU

Pressione **MENU** para visualizar "**MENU GERAL**".



Pressione "**Configurações**".



Na página seguinte selecione "**Hora/ Data**".

Selecione "**Ajustar hora - data**" e altere os parâmetros com o auxílio do teclado numérico e em seguida valide.



Pressione a seta para sair.

### Painel de instrumentos



Para acertar a hora do relógio e escolher as unidades do mostrador, utilize o botão direito do painel e, em seguida, efetue as operações pela seguinte ordem:

- ☞ pressione durante mais de dois segundos o botão: os minutos piscam,
- ☞ pressione o botão para ajustar os minutos,
- ☞ pressione durante mais de dois segundos o botão: as horas piscam,
- ☞ pressione o botão para ajustar as horas,
- ☞ pressione durante mais de dois segundos o botão: é apresentado o formato 24H ou 12H,
- ☞ pressione o botão para selecionar 24H ou 12H,
- ☞ pressione durante mais de dois segundos o botão para terminar as regulagens.

Após cerca de 30 segundos sem ação, o mostrador retorna à exibição corrente e os dados são registrados.

## Computador de bordo no painel de instrumentos

Sistema que nos fornece informações instantâneas sobre o trajeto efetuado (autonomia, consumo...).

### Tela do painel de instrumentos



### Visualização dos dados



☞ Pressione o botão, situado na extremidade do **comando do limpa-vidros**, para visualizar sucessivamente os diferentes separadores.

- As informações instantâneas com:
  - a autonomia,
  - o consumo instantâneo,
  - a velocidade média,
  - o consumo médio,
  - a distância percorrida,

### Reposição a zeros do trajeto



☞ Assim que o trajeto desejado for apresentado, pressione durante mais de dois segundos o botão, situado na extremidade do comando do limpa-vidros para zerar os valores .

## Computador de bordo na tela Touch Screen\*

Sistema que lhe fornece informações instantâneas sobre o trajeto efetuado (autonomia, consumo...).

### Visualização dos dados



Pressione em **MENU**, situado na fachada da tela Touch Screen, para visualizar os diferentes ícones.



Pressione o ícone **Aplicações**.



Em **Apps do veículo**, pressione o ícone **Computador de bordo**. As informações a seguir são mostradas na tela.



- O separador das informações instantâneas com:
  - a autonomia,
  - o consumo instantâneo,



- O separador do trajeto "1" e "2" com:
  - a velocidade média, para o trajeto,
  - o consumo médio,
  - a distância percorrida.

Os trajetos "1" e "2" são independentes e de utilização idêntica.

O trajeto "1" permite efetuar, por exemplo, cálculos diários, e o trajeto "2" cálculos mensais.

### Reposição a zeros do trajeto



- Assim que o trajeto desejado for visualizado, pressione na zona de reposição a zeros, situada no canto superior direito da tela Touch Screen, para zerar os valores.



\* Conforme versão ou país

## Algumas definições...



### Autonomia

(km)

Indica o número de quilômetros que ainda se pode percorrer com o combustível que resta no reservatório em função do consumo médio dos últimos quilômetros percorridos.

**i** Este valor pode variar em função de uma alteração da condução ou do relevo, ocasionando uma variação considerável do consumo instantâneo.

Quando a autonomia é inferior a 30 km, são apresentados traços. Mediante um complemento de combustível de pelo menos 5 litros, a autonomia é calculada de novo e é apresentada se ultrapassar os 100 km.

**i** Se os traços se mantiverem apresentados durante muito tempo em vez dos algarismos, contactar a rede de concessionárias PEUGEOT.



### Consumo instantâneo

(l/100 km ou km/l)

Trata-se da quantidade média de combustível consumido após alguns segundos.

**i** Esta função apenas é apresentada a partir de 30 km/h.



### Consumo médio

(l/100 km ou km/l)

Trata-se da quantidade média de combustível consumido desde a última reposição a zeros do computador.



### Distância percorrida

(km)

Indica a distância percorrida desde a última reposição a zeros do computador.



### Velocidade média

(km/h)

Trata-se da velocidade média calculada desde a última reposição a zeros do computador (ignição ligada).

## Chave com telecomando

Sistema que permite a abertura ou o travamento centralizado do veículo através da fechadura ou a distância. Este sistema assegura igualmente a localização e a partida do veículo, bem como uma proteção contra o roubo.

### Desdobrar a chave



- ☞ Pressionar o botão **A** para desdobrar a chave.

### Dobrar a chave

- ☞ Pressione previamente o botão **A** para dobrar a chave.



**!** Se não pressionar o botão quando dobrar a chave, poderá danificar o mecanismo.

### Abertura do veículo Destravamento total



#### Com a chave

- ☞ Rodar a chave para a frente do veículo para destravar o veículo.

#### Com o telecomando



- ☞ Pressionar o cadeado aberto para destravar o veículo.

**!** O destravamento é assinalado pelo funcionamento intermitente rápido das luzes de mudança de direção durante cerca de dois segundos.

### Travar o veículo Travamento simples



#### Com a chave

- ☞ Rode a chave no sentido horário para travar totalmente o veículo.

#### Com o telecomando



- ☞ Aperte no cadeado fechado para travar totalmente o veículo.

**!** A travamento é assinalado pelo funcionamento fixo das luzes de mudança de direção durante cerca de dois segundos.



## Localização do veículo



Pressione o cadeado fechado para localizar o seu veículo, em um estacionamento.

Este é assinalado pelo acendimento das luzes internas e pelo funcionamento intermitente das luzes de mudança de direção, durante alguns segundos.

## Iluminação de acompanhamento

### Com o telecomando



Aperte nesta tecla para acionar a iluminação de acompanhamento (acendimento das luzes de posição, dos faróis baixos e das luzes da placa).

Uma segunda pressão, antes do final da temporização anula a iluminação de acompanhamento.

## Proteção anti-roubo

### Anti-partida eletrônico

A chave possui um chip eletrônico que tem um código específico. Ao ligar a ignição, este código deve ser reconhecido para que a partida seja possível.

Este anti-partida eletrônico trava o sistema de controle do motor, alguns instantes após desligar a ignição e impede a partida do motor em caso de roubo.

No caso de um problema de funcionamento é advertido pelo **SERVICE** acendimento deste indicador, um sinal sonoro e uma mensagem na tela.

Nesse caso, não é possível efetuar a partida do veículo; consulte rapidamente a rede de concessionárias PEUGEOT.

Guarde a etiqueta fornecida em conjunto com as chaves que são entregues na aquisição do seu veículo.

Este equipamento opera em caráter secundário, isto é, não tem direito a proteção contra interferência prejudicial, mesmo de estações do mesmo tipo, e não pode causar interferência a sistemas operando em caráter primário.



"Este equipamento opera em caráter secundário, isto é, não tem direito a proteção contra interferência prejudicial, mesmo de estações do mesmo tipo, e não pode causar interferência a sistemas operando em caráter primário."

Este produto está homologado pela ANATEL, de acordo com os procedimentos regulamentados pela Resolução 242/2000, e atende aos requisitos técnicos aplicados..

\* Conforme versão ou país

## Travamento/destravamento a partir do interior



☞ Pressionar o botão.

O botão permite travar ou destravar as portas e a porta-malas.

**/** Se uma porta estiver aberta, o travamento centralizado não atua.

### **/** Em caso de travamento a partir do exterior

Quando o veículo está travado a partir do exterior, o botão permanece inoperante.

☞ Após um travamento simples, utilize o comando interior de porta para destravar o veículo.

### Travamento centralizado automático das portas

As portas podem travar-se automaticamente em movimento (velocidade superior a 10 km/h). Para ativar ou neutralizar esta função (predefinida em modo ativado):

☞ Pressione o botão até que apareça um alerta sonoro e/ou uma mensagem na tela.

**/** Circular com as portas travadas pode tornar o acesso de emergência ao interior do veículo mais difícil em caso de urgência.

**/** Se uma das portas ou o porta-malas estiverem abertos, o travamento centralizado não será ativado.

Com o veículo travado, em caso de destravamento involuntário, o veículo voltará a travar automaticamente passados trinta segundos, exceto se uma porta estiver aberta.

**/** Para uma melhor proteção antirroubo do estepe, em caso de acesso ao interior do veículo sem a utilização do telecomando da chave ou da fechadura da porta, a abertura da tampa do porta malas estará bloqueada.

A tampa do porta-malas só poderá ser aberta após um destravamento do veículo via telecomando da chave.

Caso o veículo tenha sido travado pelo telecomando da chave e for aberto através da fechadura da porta, o destravamento da tampa do porta-malas só acontecerá após colocar a chave na posição contato (luzes do painel de instrumentos acesas).

## Comando de emergência

Para travar e destravar manualmente as portas em caso de mau funcionamento do sistema de travamento centralizado ou de avaria da bateria.



### Porta condutor

Inserir a chave 1 na fechadura para travar ou destravar a porta.

### Porta passageiros

- ☞ Nas portas traseiras, assegure-se que a segurança para as crianças não está ativada.
- ☞ Retirar a tampa preta, situada no lado da porta, utilizando a chave.
- ☞ Inserir a chave na cavidade, sem forçar e, sem rodar, deslocar lateralmente o trinco para o interior da porta.
- ☞ Retirar a chave e voltar a colocar a tampa.

## Problema de telecomando

Após ter desligado a bateria, ter substituído a pilha ou em caso de mau funcionamento do telecomando, não poderá abrir, fechar ou localizar o seu veículo.

- ☞ Numa primeira fase, utilize a chave na fechadura para abrir ou fechar o veículo.
- ☞ Numa segunda fase, reinicialize o telecomando.

Se o problema persistir, consulte rapidamente a rede de concessionárias PEUGEOT.



### Reinicialização

- ☞ Desligue o motor.
- ☞ Coloque a chave na posição 2 (**Contato**).
- ☞ Pressione imediatamente o cadeado fechado durante alguns segundos.
- ☞ Desligue o motor e retire a chave da ignição.

O telecomando está novamente operacional.

## Substituição da pilha



Pilha ref.: CR1620/3 volts.

### SERVICE

No caso de pilha gasta, é advertido pelo acionamento desta luz indicadora, um sinal sonoro e uma mensagem na tela.

- ☞ Abra a tampa com uma pequena chave de fendas no entalhe.
- ☞ Levante a tampa.
- ☞ Retire a pilha gasta do seu lugar.
- ☞ Coloque a pilha nova no seu lugar respeitando o sentido de origem.
- ☞ Feche a tampa da chave.



Não jogar no lixo as pilhas do telecomando pois elas contêm metais nocivos para o meio ambiente. Entregue-as num ponto de coleta homologado.

## **/ Perda das chaves**

Dirija-se a rede de concessionárias PEUGEOT com o documento de licenciamento do veículo e o seu documento de identidade e, se possível, a etiqueta com os códigos das chaves.

A rede de concessionárias PEUGEOT poderá solicitar o código chave e o código transponder para encomendar uma nova chave.

## **Telecomando**

O telecomando de alta frequência é um sistema sensível; não manipular nos bolsos pois há risco de destravar o veículo inadvertidamente. Evite manusear os botões do seu telecomando fora do alcance e da visão do veículo. Pode torná-lo inoperante. Seria então necessário proceder a uma nova reinicialização.

O telecomando não funciona quando a chave está inserida no contato, mesmo com a ignição desligada, exceto para a reinicialização.

## **Fechar o veículo**

Circular com as portas travadas pode dificultar o acesso dos socorros ao interior do veículo em caso de emergência.

Por medida de segurança (crianças a bordo), retire a chave do contato quando sair do veículo mesmo que seja por pouco tempo.

## **Proteção antirroubo**

Não faça nenhuma modificação no sistema anti-partida eletrônico, isso pode ocasionar maus funcionamentos.

## **Após a compra de um veículo usado**

Solicite a memorização de todas as chaves em sua posse pela rede de concessionárias PEUGEOT para ter a certeza de que as mesmas são as únicas que permitem o acesso e a partida do seu veículo.

## Alarme\*

Sistema de proteção e de dissuasão contra o roubo e a intrusão. O alarme assegura os seguintes tipos de vigilância:



### - Vigilância perimétrica

O sistema controla a abertura do veículo.

O alarme dispara se alguém tentar abrir uma porta, o porta-malas, o capô.

### - Vigilância volumétrica

O sistema controla a variação de volume no habitáculo.

O alarme dispara se alguém quebrar um vidro, entrar no habitáculo ou se movimentar no interior do veículo.

## Fechamento do veículo com sistema de alarme total

### Ativação

☞ Desligue a ignição e saia do veículo.



Pressione o botão de travamento do telecomando ou feche o carro utilizando a chave na fechadura da porta.

Se houver alarme volumétrico:



O sistema de vigilância está ativo; a luz indicadora do botão funciona de forma intermitente a cada segundo.

Após pressionar o botão de travamento do telecomando, a vigilância perimétrica é ativada após um intervalo de 5 segundos e a vigilância volumétrica, após um intervalo de 45 segundos. Se uma tranca (porta, porta-malas...) estiver mal fechada, o veículo não será travado, mas a vigilância perimétrica ativa-se após um intervalo de 45 segundos ao mesmo tempo que a vigilância volumétrica.

### Neutralização

Alarme perimétrico:



Pressione o botão de destravamento do telecomando.

Alarme volumétrico:



Pressione o botão no painel do veículo para neutralização: a luz indicadora do botão irá apagar.

## Fechamento do veículo apenas com a vigilância perimétrica

Neutralize a vigilância volumétrica para evitar a ativação involuntária do alarme em determinados casos, tais como:

- deixar um animal no veículo,
- deixar um vidro entreaberto,
- lavar o veículo,

## Neutralização da vigilância volumétrica



☞ Desligue a ignição.  
☞ Nos dez segundos seguintes, pressione o botão até o acendimento fixo da luz indicadora.



☞ Saia do veículo.  
☞ Pressione imediatamente o botão de travamento do telecomando.

\* Conforme versão ou país

2

Apenas a vigilância perimétrica é ativada; a luz indicadora do botão funciona de forma intermitente a cada segundo.

**i** Esta neutralização deve ser efetuada sempre que a ignição for desligada.

## Reativação da vigilância volumétrica



☞ Pressione o botão de destravamento do telecomando para neutralizar a vigilância perimétrica.



☞ Pressione o botão de travamento do telecomando para ativar o conjunto de vigilâncias.



☞ A luz indicadora do botão funciona novamente de forma intermitente a cada segundo.

## Acionamento do alarme

É indicado pelo acionamento da buzina e a intermitência das luzes de mudança de direção durante trinta segundos.

As funções de vigilância permanecem ativadas até a décima primeira ativação consecutiva do alarme.

\* Conforme versão ou país



Ao destravar o veículo com o telecomando, a intermitência rápida da luz indicadora do botão informa que o alarme foi ativado durante a sua ausência. Ao ligar a ignição, essa luz para imediatamente.

## Avaria do telecomando

Para desativar as funções de vigilância no caso de travamento do veículo com telecomando:

- ☞ Destrave o veículo com a chave na fechadura da porta do condutor.
- ☞ Abra a porta; o alarme entra em funcionamento.
- ☞ Ligue a ignição; o alarme para. A luz indicadora do botão apaga-se.

No caso de efetuar o travamento do veículo com a chave na fechadura da porta do condutor:

- ☞ Destrave o veículo com a chave na fechadura da porta do condutor.
- ☞ O cliente terá 10 seg. para inserir chave na ignição do veículo sem disparar o alarme.
- ☞ Ligue a ignição; A luz indicadora do botão apaga-se.

## Fechamento do veículo sem ativar o alarme

- ☞ É possível inibir o alarme volumétrico mantendo-se o botão de acionamento do telecomando pressionado por 5s.
- ☞ O alarme perimétrico não pode ser inibido.

## Problema de funcionamento

Somente se houver alarme volumétrico:

Ao ligar a ignição, o acendimento fixo da luz indicadora do botão indica um problema de funcionamento do sistema.

Mandar verificar por parte da rede de concessionárias PEUGEOT.

## Ativação automática\*

2 minutos após o fechamento da última porta ou da porta-malas, o sistema ativa-se automaticamente:

- ☞ Para evitar que o alarme entre em funcionamento ao entrar no veículo, pressione previamente o botão de destravamento do telecomando.

## Elevadores elétricos de vidros\*



### Comando elétrico

Para abrir ou fechar o vidro, aperte no comando ou puxe-o sem ultrapassar o ponto de resistência. O vidro para assim que soltar o comando.

1. **Comando elétrico de elevador do vidro dianteiro esquerdo.**
2. **Comando elétrico de elevador do vidro dianteiro direito.**
3. **Comando elétrico de elevador do vidro traseiro direito.**
4. **Comando elétrico de elevador do vidro traseiro esquerdo.**
5. **Neutralização dos comandos elétricos dos elevadores dos vidros traseiros.**

### Comando elétrico sequencial\*

Para abrir ou fechar o vidro, aperte no comando ou puxe-o para além do ponto de resistência: o vidro abre-se ou fecha-se completamente depois de soltar o comando. Um novo impulso para o movimento do vidro. Os comandos do elevador elétrico dos vidros permanecem operacionais cerca de um minuto depois de ter retirado a chave do contato.

Durante esta temporização qualquer ação do elevador elétrico dos vidros é inoperante. Para reativar, ligar a ignição.

### Antiesmagamento\*

Quando o vidro sobe e encontra um obstáculo, para e volta a descer parcialmente. Em caso de abertura intempestiva do vidro ao fechar, aperte no comando até a sua abertura completa e em seguida puxe imediatamente o comando até fechar o vidro. Mantenha o comando pressionado durante cerca de um segundo depois do fechamento. Durante estas operações, a função antiesmagamento permanece inativa.

### Neutralização dos elevadores dos vidros traseiros

# 2

Para segurança das crianças pressionar o comando **5** para neutralizar o funcionamento dos vidros traseiros em qualquer que seja a sua posição.

Os comandos interiores das portas traseiras são igualmente desativados.

Com o botão apertado e a luz indicadora acesa, os comandos são neutralizados. Com o botão solto, os comandos estão ativados e o indicador apagado.

### Reinicialização dos elevadores dos vidros

Ao ligar a bateria depois de ter sido desligada, deverá reinicializar a função antiesmagamento. A função antiesmagamento será ativada após as seguintes operações:

- descer completamente o vidro, voltar a subi-lo, ele subirá por etapas de alguns centímetros a cada pressão; renovar a operação até fechar completamente o vidro,
- continuar a manter a pressão no comando durante pelo menos um segundo depois de ter atingido a posição de vidro fechado.

\* Conforme versão ou país

**I** Ao abandonar o veículo, mesmo que por um curto espaço de tempo, retire sempre a chave da ignição.

Em caso de esmagamento durante a manipulação dos vidros, inverta o movimento do vidro. Para tal, inverta a posição do comando correspondente.

Quando o condutor aciona os comandos dos elevadores dos vidros dos passageiros, deverá assegurar-se de que nenhum passageiro impede o fechamento correto dos vidros.

O condutor deve zelar pela utilização correta dos elevadores dos vidros por parte dos passageiros.

Atenção as crianças durante as manobras de vidros.

## Porta-malas



### Abertura

☞ Após o destravamento do porta-malas ou do veículo com o telecomando ou a chave, pressione o comando de abertura e, em seguida, eleve a tampa da porta-malas.



- **com o motor em funcionamento**, este indicador acende, acompanhado pela apresentação de uma mensagem de alerta durante alguns segundos,

- **com o veículo em movimento** (velocidade superior a 10 km/h), este indicador acende, acompanhado por um sinal sonoro e pela apresentação de uma mensagem de alerta durante alguns segundos.

### Fechamento

- ☞ Baixe a porta do porta-malas através da pega interior.
- ☞ Para a sua segurança, o travamento do porta-malas é feito em dois estágios. Certifique-se de que o duplo travamento ocorreu.
- ☞ O fechamento incompleto da tampa do porta-malas, impede o travamento centralizado do veículo, e é assinalado pela acendimento da luz indicadora na tela multifunções.

Quando o porta-malas se encontrar mal fechado:

**I** Para uma melhor proteção antirroubo do estepe, em caso de acesso ao interior do veículo sem a utilização do telecomando da chave ou da fechadura da porta, a abertura da tampa do porta malas estará bloqueada. A tampa do porta-malas só poderá ser aberta após um destravamento do veículo via telecomando da chave.

Caso o veículo tenha sido travado pelo telecomando da chave e for aberto através da fechadura da porta, o destravamento da tampa do porta-malas só acontecerá após colocar a chave na posição contato (luzes do painel de instrumentos acesas).



## Comando de emergência

Dispositivo para destravar mecanicamente o porta-malas em caso de mau funcionamento do travamento centralizado.



### Destramento

- ☞ Rebater os bancos traseiros para acessar a fechadura pelo interior do porta-malas.
- ☞ Introduzir uma pequena chave de fendas no orifício **A** da fechadura para destravar o porta-malas.

## Teto panorâmico\*

Dispositivo integrando uma superfície panorâmica em vidro fumê para aumentar a luminosidade e a visão no habitáculo. Equipado com uma tampa de ocultação manual em duas partes para melhorar o conforto térmico.

### Abertura



- ☞ Segurar a tampa pelo comando e empurrá-la para trás até a posição desejada.

**I** Nos dias em que a temperatura exterior estiver muito alta, recomenda-se deixar fechada a Cortina de Ocultação do Teto Panorâmico, quando o veículo estiver estacionado ao ar livre (local não coberto).

### Fechamento



- ☞ Segurar a tampa pelo comando e empurre-a para a frente até a posição desejada.

\* Conforme versão ou país

## Bancos dianteiros

### Regulagens manuais

- 1. Regulagem da altura do encosto de cabeça.**
- 2. Regulagem da inclinação das costas do banco .**  
Acione o comando para trás e regule a inclinação das costas do banco para a frente ou para trás.
- 3. Regulagem da altura do assento do banco .**  
Suba ou desça o comando tantas vezes quanto as necessárias para obter a posição pretendida.
- 4. Regulagem longitudinal do banco .**  
Levantar a barra de comando e deslizar o banco para a frente ou para trás.



## Regulagem em altura do encosto de cabeça

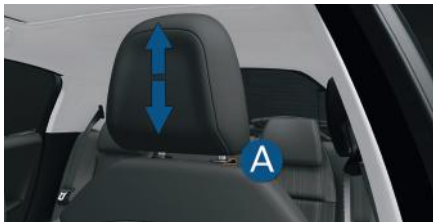

- ☞ Para subir, puxe para cima.
- ☞ Para descer, pressione simultaneamente o pino **A** e o encosto de cabeça.
- ☞ Para o retirar, pressione o pino **A** e puxe para cima.
- ☞ Para o voltar a colocar no lugar, coloque as hastes do encosto de cabeça nos orifícios encaixando bem no eixo das costas do banco.

**!** O encosto de cabeça está equipado com uma estrutura que possui um entalhe que impede a descida; trata-se de um dispositivo de segurança em caso de colisão.

**A regulagem está correta quando a borda superior do encosto de cabeça se encontrar no nível da parte superior da cabeça.**

Nunca conduza com os encostos de cabeça retirados; estes devem estar colocados e corretamente regulados.

## Apoio de braços central\*

Dispositivo de conforto e arrumação para o condutor e o passageiro dianteiro.



## Compartimentos de arrumação

- ☞ Para acessar o compartimento de arrumação fechado, eleve o comando para abrir a tampa.
- ☞ Para acessar o compartimento de arrumação aberto por baixo do apoio de braços, puxe completamente o apoio de braços para trás.

3

\* Conforme versão ou país

## Ajuste do volante



- ☞ **Com o veículo parado**, puxe o comando na direção **1** para destravar o volante.
- ☞ Ajuste a altura e a profundidade **2** para adaptar a sua posição de condução.
- ☞ Empurre o comando na direção **3** para travar o volante.

**!** Por medida de segurança, estas manobras devem ser imperativamente efetuadas, com o veículo parado.

## Posição correta de condução

Antes de colocar o veículo em movimento, regule na ordem que segue:

- a distância e a altura do assento do condutor,
- a altura do apoio de cabeça do assento do condutor,
- a altura e a profundidade do volante.

**!** Uma vez finalizados estes ajustes, verifique se da sua posição de condutor, existe uma boa visibilidade do painel de instrumentos.

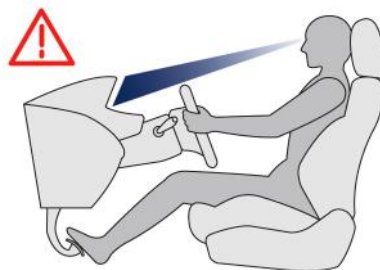

\* Conforme versão ou país

## Banco traseiro monobloco\*

Banco com assento fixo e costas do banco monobloco rebatível, para aumentar o espaço de carga do porta-malas.

### Rebatimento das costas do banco



- ☞ Avance os bancos dianteiros se necessário,
- ☞ Coloque os encostos de cabeça 1 na posição inferior,
- ☞ Pressione simultaneamente nos comandos 2 para desbloquear as costas do banco 3.
- ☞ Incline as costas do banco 3 sobre o assento.

**!** O assento do banco traseiro **NÃO** é rebatível. Para aumentar o espaço de carga basculhe somente o encosto do banco traseiro.

**!** Durante o rebatimento, o cinto central não deve estar afivelado, mas colocado no plano longitudinal, das costas do banco.

### Recolocar as costas do banco na posição inicial



- ☞ Levante as costas do banco 3 e bloqueie-as,
- ☞ Volte a colocar os cintos de segurança sobre o lado das costas do banco.

**!** Durante a colocação das costas do banco na posição inicial, verifique que os cintos de segurança não estão entalados.

### Os encostos de cabeça traseiros

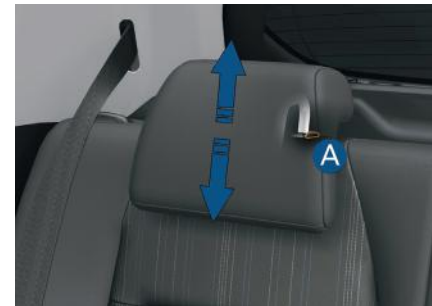

Possuem apenas uma posição de utilização (superior) e uma posição de arrumação (inferior).

Podem também ser desmontados.

Para retirar um encosto de cabeça:

- ☞ puxe o encosto de cabeça para cima até ao batente,
- ☞ em seguida, pressione o pino A.

**!** Nunca coloque o veículo em movimento com os encostos de cabeça desmontados; estes devem encontrar-se nos seus devidos lugares e corretamente ajustados.

\* Conforme versão ou país

3

## Retrovisores

### Retrovisores externos

Equipados com um espelho regulável que permite a visualização da zona traseira lateral necessária para as situações de ultrapassagem ou de estacionamento. Os retrovisores podem ser rebatidos para estacionar em passagens estreitas.

### Modelo elétrico\*



### Regulagem

- ☞ Coloque o comando **A** para a direita ou para a esquerda para selecionar o retrovisor correspondente.
- ☞ Desloque o comando **B** numa das quatro direções para efetuar a regulagem.
- ☞ Coloque novamente o comando **A** na posição central.

### Retrovisor interno

Espelho regulável que permite visualizar a zona traseira central.

Engloba um dispositivo antiofuscamento que escurece o espelho do retrovisor: assim será possível diminuir a perturbação do condutor no caso de fachos de luz dos veículos que seguem atrás, sol...

### Modelo dia/noite manual

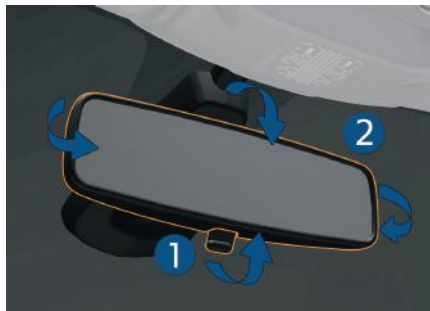

### Regulagem

- ☞ Regule o retrovisor **2** para orientar corretamente o espelho na posição "dia".

### Posição dia/noite

- ☞ Puxe a alavanca **1** para passar a posição antiofuscamento "noite".
- ☞ Empurre a alavanca **1** para passar a posição normal "dia".

**I** Os objetos observados estão, na realidade, mais perto do que parecem. Tenha este fato em conta para avaliar corretamente a distância dos veículos que se encontram atrás.

**I** Por medida de segurança, os retrovisores deverão ser regulados para reduzir os "pontos cegos".

\* Conforme versão ou país

## Ventilação

### Entrada de ar

O ar que circula no habitáculo é filtrado e é proveniente do exterior, através da grelha situada na base do para-brisas, ou do interior, em recirculação de ar.

### Tratamento do ar

O ar ao entrar segue diferentes vias em função dos comandos selecionados pelo condutor:

- chegada direta no habitáculo (entrada de ar),
- passagem num circuito de aquecimento (aquecimento),
- passagem num circuito de refrigeração (ar condicionado).

### Painel de comando

Os comandos destes sistemas encontram-se agrupados no painel do console central.

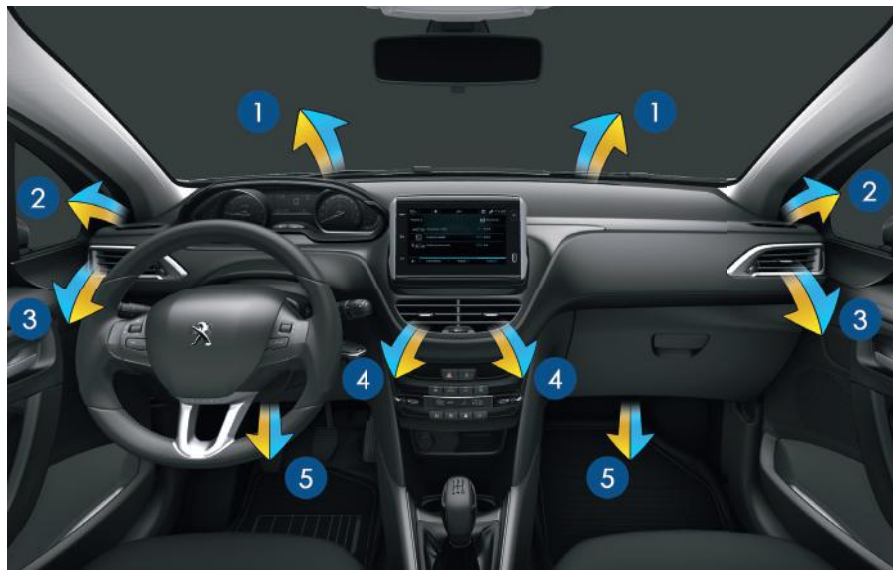

### Difusão do ar

1. Saídas de ar para desembaçamento do para-brisas.
2. Saídas de ar para desembaçamento dos vidros laterais dianteiros.
3. Saídas de ar laterais obturáveis e orientáveis.
4. Saídas de ar centrais obturáveis e orientáveis.
5. Saídas de ar para os pés dos passageiros dianteiros.

3

## Ar condicionado manual\*

O ar condicionado só funciona com o motor em funcionamento.



### 1. Regulagem da temperatura



Rode o comando 1 do azul (frio) para o vermelho (quente) para regular a temperatura a seu gosto.

**i** Os sistemas de aquecimento/ventilação ou de ar condicionado somente funcionam com o motor em funcionamento.

### 2. Regulagem do fluxo de ar



Da posição 1 a posição 6, rode o comando 2 para obter um fluxo de ar suficiente para garantir o nível de conforto.

**i** Caso colocar o comando do fluxo de ar na posição 0 (desativação do sistema), o conforto térmico deixa de ser assegurado. No entanto, será ainda perceptível um ligeiro fluxo de ar, devido ao deslocamento do veículo.

### 3. Regulagem da repartição do ar



Para-brisas e vidros laterais.



Para-brisas, vidros laterais e pés dos ocupantes.



Pés dos ocupantes.



Saídas de ar centrais e laterais.



A repartição do ar pode ser regulada colocando o comando 3 em uma posição intermediária.

\* Conforme versão ou país



## 4. Entrada/Recirculação de ar

A entrada de ar exterior permite evitar a formação de vapor de água no para-brisas e nos vidros laterais.

A recirculação de ar interior permite isolar o habitáculo de odores e de fumaças exteriores.

Assim que possível, aperte novamente esta tecla para permitir a entrada do ar exterior e evitar a formação de condensação. O indicador da tecla apaga-se.



☞ Aperte a tecla **4** para ativar a recirculação do ar interior. Nessa situação, o indicador acende.

☞ Aperte novamente a tecla **4** para permitir a entrada de ar exterior. Nessa situação, o indicador apaga.

## 5. Ligar/desligar ar condicionado



O ar condicionado foi concebido para funcionar de forma eficaz em todas as estações, com os vidros fechados.

O ar condicionado permite:

- no Verão, baixar a temperatura,
- no Inverno, abaixo dos 3 °C, aumentar a eficácia do desembaçamento.

### Ligar

☞ Pressione a tecla **5 "A/C"**, a luz indicadora da tecla acende-se.



O ar condicionado não funciona quando o botão de regulação do fluxo de ar **2** se encontrar na posição **"0"**.

Para obter ar fresco mais rapidamente, pode-se utilizar a recirculação do ar interior durante alguns instantes. Voltar, depois, a entrada de ar do exterior.

### Desligar

☞ Pressione novamente a tecla **"A/C"**, a luz indicadora da tecla apaga.

Desligar o ar condicionado, pode gerar problemas de umidade, embaçamento, etc.

## Desembaçamento dianteiro e traseiro



Estas serigrafias na fachada indicam o posicionamento dos comandos para desembaçar rapidamente o para-brisas e os vidros laterais.

- ☞ Coloque os comandos de temperatura e de distribuição de ar na posição serigrafada indicada.
- ☞ Acione o ar condicionado através da tecla **"A/C"**; o indicador da tecla acende.



A tecla de comando do desembaçador do vidro traseiro situa-se na fachada do sistema do ar condicionado.

O desembaçamento do vidro traseiro só pode ser acionado com o motor em funcionamento.

- ☞ Pressione esta tecla para desembaçar o vidro traseiro. A luz indicadora associada a esta tecla acende-se.
- O desembaçamento desliga automaticamente para evitar um consumo excessivo de energia.

☞ É possível interromper o funcionamento do desembaçamento antes da sua extinção automática pressionando de novo a tecla. A luz indicadora associada a esta tecla apaga.

Desligue o desembaçamento do vidro traseiro, assim que o considerar necessário, pois um menor consumo de corrente permite uma diminuição do consumo de combustível.

## Ar condicionado automático bi-zona\*

O ar condicionado só funciona com o motor em funcionamento.

### Funcionamento automático



#### 1. Programa automático conforto

Existem três modos de programação para que o condutor e o seu passageiro dianteiro escolham como desejarem o conforto no habitáculo.

☞ Pressionar sucessivamente a tecla **1 "AUTO"**. O indicador ilumina-se na primeira pressão; o modo ativo aparece na tela do ar condicionado automático.

**SOFT  
AUTO**

Privilegia um resfriamento ideal e silêncio de funcionamento, limitando o fluxo de ar.

**AUTO**

Oferece o melhor compromisso entre o conforto térmico e o silêncio de funcionamento.

**AUTO  
FAST**

Privilegia uma difusão de ar dinâmica e eficaz.

**I** Com o motor frio, a fim de evitar uma difusão excessiva de ar frio, o fluxo de ar atinge progressivamente o seu nível ideal. Em tempo fresco, o ar quente apenas é ventilado para o para-brisas, os vidros laterais e os pés dos passageiros.

#### 2 - 3. Ajuste da temperatura

O condutor e o passageiro dianteiro podem ajustar individualmente a temperatura conforme as suas conveniências.

O valor indicado na tela corresponde a um nível de conforto e não a uma temperatura em graus Celsius ou Fahrenheit.



☞ Aperte o botão **2** ou **3** para baixo (azul) para diminuir a temperatura ou para cima (vermelho) para aumentar a temperatura.

Uma regulação situada por volta de 21 permite obter um bom nível de conforto. Conforme as suas necessidades, a regulação poderá variar entre os 18 e os 24.

Além disso, preconiza-se evitar uma diferença de regulação esquerda/direita superior a 3.

\* Conforme versão ou país

**i** Ao entrar no veículo, se a temperatura interior for muito mais fria ou mais quente que a temperatura de conforto, é inútil modificar a temperatura apresentada para atingir mais rapidamente o conforto desejado. O sistema compensa automaticamente e o mais rapidamente possível a diferença de temperatura.

#### 4. Programa automático de visibilidade



Para desembaçar rapidamente o para-brisas e os vidros laterais (umidade, passageiros numerosos...), o programa automático conforto pode ser insuficiente.

#### Ajustes manuais

Pode, conforme os seus gostos, efetuar uma escolha diferente daquela proposta pelo sistema modificando uma regulagem, mantendo sempre as outras funções em modo automático.

☞ Aperte a tecla **"AUTO"** para regressar ao funcionamento inteiramente automático.

**i** Para refrescar ou aquecer ao máximo o habitáculo, é possível ultrapassar a temperatura mínima de 14 ou máxima de 28.

☞ Aperte o pulsor **2** ou **3** para baixo até aparecer **"LO"** ou para cima até aparecer **"HI"**.

#### 5. Ligar/Desligar o ar condicionado



O ar condicionado foi concebido para funcionar de forma eficaz em todas as estações, com os vidros fechados.

O ar condicionado permite

- no Verão, baixar a temperatura,
- no Inverno, abaixo dos 3 °C, aumentar a eficácia do desembaçamento.

##### Funcionamento

☞ Aperte a tecla **A/C**, o indicador ilumina-se e o símbolo **"A/C"** é apresentado.

**O ar condicionado não funciona quando a regulagem do fluxo de ar estiver neutralizada.**

##### Desativação

☞ Aperte novamente na tecla **"A/C"**, o indicador apaga-se e o símbolo **"A/C"** desaparece.

A desativação do ar condicionado pode ocasionar desconfortos (umidade, embaçamento).

#### 6. Ajuste da repartição do ar



☞ Pressionar sucessivamente esta tecla para orientar alternativamente o fluxo de ar para:

- o para-brisas, os vidros laterais e os pés dos passageiros,
- o para-brisas e os vidros laterais (desembaçamento),
- as saídas de ar centrais e laterais,
- as saídas de ar centrais, os ventiladores laterais e os pés dos passageiros,
- os pés dos passageiros.

#### 7. Ajuste do fluxo de ar



☞ Aperte a tecla **"hélice cheia"** para aumentar o fluxo de ar.

O símbolo do fluxo de ar, a hélice, enche progressivamente em função do fluxo de ar solicitado.



☞ Aperte a tecla **"hélice vazia"** para diminuir o fluxo de ar.

#### 8. Entrada de ar/Ar interior reciclado



☞ Aperte esta tecla para ativar a reciclagem do ar interior. O indicador da tecla ilumina-se e o símbolo da reciclagem de ar aparece.

A reciclagem de ar permite isolar o habitáculo de odores ou fumaças exteriores. Ativa-se automaticamente com a ativação do limpavidros.

- ☞ Assim que possível, aperte novamente esta tecla para permitir a entrada do ar exterior e evitar a formação de condensação. O indicador da tecla apaga-se.

**!** Evite o funcionamento prolongado em reciclagem de ar interior (risco de embaçamento e de degradação da qualidade do ar).

## Neutralização do sistema



- ☞ Aperte a tecla "**hélice vazia**" do fluxo de ar até que o símbolo da hélice desapareça e o símbolo "---" apareça.

Esta ação neutraliza todas as funções do sistema de ar condicionado.

O conforto térmico já não é gerido. Um ligeiro fluxo de ar, devido ao movimento do veículo, permanece perceptível.

**!** Evite circular com o ar condicionado neutralizado de modo prolongado (risco de embaçamento e de degradação da qualidade do ar).  
Aperte uma vez na tecla "**hélice cheia**" para reativar o sistema com as temperaturas apresentadas antes da neutralização.

## Desembaçamento dianteiro e traseiro



Estas serigrafias na fachada indicam o posicionamento dos comandos para desembaçar rapidamente o para-brisas e os vidros laterais.

## Ar condicionado automático bi-zona

### Programa automático visibilidade

- ☞ Selecione este programa para desembaçar mais rapidamente o para-brisas e os vidros laterais.

O sistema gere automaticamente o ar condicionado, o fluxo de ar e distribui a ventilação de uma forma ideal para o para-brisas e os vidros laterais.

- ☞ Para o interromper, aperte novamente na tecla "**visibilidade**" ou "**AUTO**", o indicador da tecla apaga-se e o da tecla "**AUTO**" acende.

O sistema é reativado com os valores anteriores a neutralização.



A tecla de comando do desembaçador do vidro traseiro situa-se na fachada do sistema do ar condicionado.

## Ligar

O desembaçamento do vidro traseiro só pode ser acionado com o motor em funcionamento.

- ☞ Pressione esta tecla para desembaçar o vidro traseiro. A luz indicadora associada a esta tecla acende-se.

## Desligar

O desembaçamento desliga automaticamente para evitar um consumo excessivo de energia.

- ☞ É possível interromper o funcionamento do desembaçamento antes da sua extinção automática pressionando de novo a tecla. A luz indicadora associada a esta tecla apaga.



- ☞ Desligue o desembaçamento do vidro traseiro, assim que o considerar necessário, pois um menor consumo de corrente permite uma diminuição do consumo de combustível.

## Conselhos para a ventilação e o ar condicionado

**i** Para que estes sistemas sejam plenamente eficazes, respeite as regras de utilização e de manutenção seguintes:

- ☞ Para obter uma distribuição de ar homogênea, procure não obstruir as grelhas de entrada de ar exterior situadas na base do para-brisas, os insufladores, os ventiladores e as saídas de ar, bem como a extração do ar situado no porta-malas.
- ☞ Não cubra o sensor de raios solares, situado no centro do painel de bordo (próximo do para-brisa); este serve para a regularizar o sistema de ar condicionado automático.
- ☞ Coloque em funcionamento o sistema de ar condicionado pelo menos 5 a 10 minutos, uma a duas vezes por mês para manter em perfeitas condições de funcionamento.
- ☞ Mantenha em bom estado o filtro do habitáculo e mande substituir periodicamente os elementos filtrantes. (Consulte o capítulo "Verificações").  
Recomendamos que opte por um filtro de habitáculo combinado. Graças ao seu segundo filtro ativo específico, contribui para a purificação do ar respirado pelos ocupantes e para a limpeza do habitáculo (redução dos sintomas alérgicos, dos maus odores etc.).
- ☞ Para assegurar o bom funcionamento do sistema de ar condicionado, recomendamos que solicite a sua verificação de acordo com as preconizações do guia de manutenção.
- ☞ Se o sistema não produzir frio, desative-o e consulte a rede de concessionárias PEUGEOT.

Em caso de reboque da carga máxima em forte aclave com temperatura elevada, o corte do ar condicionado permite recuperar potência do motor e melhorar, assim, a capacidade de reboque.

**☘** Se após uma parada prolongada ao sol, a temperatura interior permanecer demasiada elevada, não hesite em ventilar o habitáculo durante alguns instantes. Coloque o comando do fluxo de ar em um nível suficiente para assegurar uma renovação de ar ideal no habitáculo. O sistema de ar condicionado não contém cloro e não representa perigo para a camada de ozônio.

**i** A condensação criada pelo ar condicionado provoca, quando parado, um escoamento de água normal sob o veículo.

# 3

## Conforto interior\*

1. **Porta-luvas.**  
(ver detalhes na página seguinte)
2. **Tomada para acessórios 12 V (120 W).**  
Tenha em atenção a potência do seu acessório, caso contrário poderá danificá-lo.
3. **Ar condicionado.**
4. **Compartimentos de arrumação abertos.**
5. **Porta-latas.**
6. **Apoio de braços central.**
7. **Compartimentos de arrumação das portas.**



\* Conforme versão ou país

## Porta-luvas



Inclui compartimentos para a arrumação de uma garrafa de água, da documentação de bordo do veículo...

A sua tampa possui compartimentos para arrumação de uma caneta, de um par de óculos...

- ☞ Para abrir o porta-luvas, levante a maçaneta.

### Porta-luvas refrigerado\*

Conforme a versão, o porta-luvas possui uma saída de ar **A**. A saída de ar difunde o mesmo ar condicionado que os ventiladores do habitáculo.

## Tomada de acessórios 12 V



- ☞ Para ligar um acessório de 12 V (potência máxima: 120 Watts), levantar a tampa e ligar o adaptador adequado.

## Tomada USB\*



Esta tomada USB (**A**) encontra-se no painel frontal do sistema de áudio. Permite ligar um equipamento portátil, como um iPod® ou um pen drive USB.

Lê arquivos de áudio que são transmitidos para o sistema áudio, para serem ouvidos através dos altifalantes do veículo. Pode gerenciar estes arquivos através dos comandos no volante ou da fachada do rádio e visualizá-los na tela multifunções. Durante a sua utilização, o equipamento portátil pode carregar automaticamente

**i** Para obter mais informações sobre a utilização deste equipamento, consulte o capítulo "Áudio e Telemática".

\* Conforme versão ou país

3

## Tapetes\*

Dispositivo removível de proteção do carpete.

### Montagem inicial

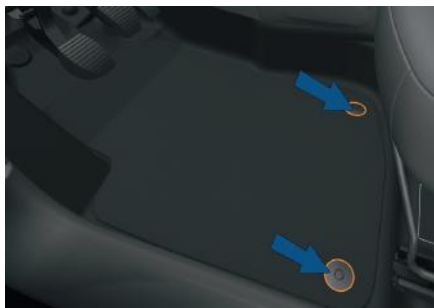

Durante a sua primeira montagem, do lado do condutor, utilize exclusivamente as fixações fornecidas na embalagem.

Os outros tapetes são simplesmente colocados sobre o carpete.

### Desmontagem

Para desmontar do lado do condutor:

- ☞ recue o banco ao máximo,
- ☞ libere as fixações,
- ☞ retire o tapete.

### Montagem

Para o montar novamente do lado do condutor:

- ☞ posicione corretamente o tapete,
- ☞ coloque novamente as fixações, pressionando-as,
- ☞ verifique a fixação correta do tapete.

**!** Para evitar qualquer risco de bloqueio dos pedais:

- utilize apenas tapetes adaptados as fixações já presentes no veículo; a sua fixação é obrigatória,
- nunca sobreponha vários tapetes.

A utilização de tapetes não homologados pela PEUGEOT pode impedir o acesso aos pedais e prejudicar o funcionamento do regulador/limitador de velocidade.

\* Conforme versão ou país



## Arrumações do porta-malas

### 1- Bandeja traseira



Para retirar a bandeja:

- ☞ soltar os dois cordões,
- ☞ levantar ligeiramente a bandeja e retirá-la.

Para arrumar, existem algumas possibilidades:

- em pé, por trás dos bancos dianteiros,
- em pé, por trás dos bancos traseiros (no interior do porta-malas).



### 2 -Ganchos



Permitem pendurar sacolas de compras.

### 3 - Iluminação do porta-malas.

3

## Partida-parada do motor

Com uma **caixa manual**, posicione a alavanca de marchas no ponto morto.

Com uma **caixa de marchas automática**, posicione a alavanca de marchas em **P** ou **N**.

### Partida do veículo



**Posição 1: Stop** - Ignição desligada.

**Posição 2: Contato** - Ignição ligada.

**Posição 3: Partida** - Partida acionada.

- ☞ Inserir a chave na ignição.  
O sistema reconhece o código de partida.
- ☞ Rodar a chave da posição **1 (Stop)** para a posição **3 (Partida)**.
- ☞ Assim que o motor ligar, soltar a chave.

### Parada do veículo

- ☞ Imobilizar o veículo.
- ☞ Rodar a chave no da posição **2 (Contato)** para a posição **1 (Stop)**.
- ☞ Retirar a chave da ignição.

**/** Um objeto pesado (chaveiros, outras chaves...), preso a chave, tornando mais pesada sobre o seu eixo no contato, pode provocar um problema de funcionamento.

### **/** Esquecimento da chave

Ao abrir a porta do condutor, é apresentada uma mensagem de alerta, acompanhada por um sinal sonoro, para o informar de que a chave permanece no contato na posição **1 (Stop)**.

Em caso de esquecimento da chave no contato na posição **2 (Contato)**, e com o motor desligado, o corte de ignição ocorre automaticamente ao fim de uma hora.

Para ligar novamente a ignição, rode a chave para a posição **1 (Stop)** e, de seguida, novamente para a posição **2 (Contato)**.

### **/** Motor THP FlexFuel (208 GT)

A tecnologia Flex Fuel do motor THP Flex elimina a necessidade de um sistema de partida a frio adicional (reservatório auxiliar de gasolina) através do aumento da pressão de injeção nesta fase de funcionamento do motor. Durante a partida a frio e se o veículo estiver abastecido com 100% de etanol, um ruído de funcionamento poderá ocorrer por até 3 minutos. Este ruído é normal ao sistema e não há a necessidade de preocupações.

## Freio de estacionamento



### Acionar

- ☞ Puxe a alavanca do freio de estacionamento para imobilizar o veículo.

### Liberar

- ☞ Pressione o botão puxando ligeiramente a alavanca do freio de estacionamento e depois baixe-a totalmente.

**(!)** Com o veículo em movimento, se este indicador e o indicador **STOP** acenderem e acompanhados por um sinal sonoro e por uma mensagem na tela, indica que freio de estacionamento está acionado ou não totalmente liberado.

**!** Sempre que estacionar numa ladeira, vire as rodas contra o passeio, acione o freio de estacionamento, engrene uma marcha na caixa de marchas manual ou engate a posição **P** na caixa de marchas automática e desligue o contato.

## Caixa manual de 5 marchas\*

### Passagem para marcha a ré



- ☞ Empurre a alavanca das marchas para a direita e depois para trás.

**!** Por motivos de segurança e para facilitar o partida do motor:

- seleccione sempre o ponto-morto,
- aperte o pedal da embreagem.

## Caixa manual de 6 marchas\*

### Passagem para marcha a ré



- ☞ Levante o anel sob o comando e desloque a alavanca de marchas para a esquerda e depois para a frente.

### Passagem da 5ª ou da 6ª marcha

- ☞ Desloque completamente a alavanca de marchas para a direita para engrenar corretamente a 5ª ou 6ª marcha.

**!** Engrene a marcha a ré apenas com o veículo parado e o motor em marcha lenta.

\* Conforme versão ou país.

4

## Caixa de marchas automática\*

Caixa de marchas de seis marchas que proporciona o conforto do automatismo total, enriquecido com programa sport e EcoDrive, ou a passagem manual das marchas.

São propostos quatro modos de condução:

- o funcionamento **automático** para a gestão eletrónica das marchas pela caixa,
- o programa **sport** para proporcionar um estilo de condução mais dinâmico,
- o programa **EcoDrive** para otimizar o consumo de combustível,
- o funcionamento **manual** para a passagem sequencial das marchas pelo condutor.

### Grelha da caixa de marchas



1. Alavanca de marchas.
2. Tecla "S" (sport).
3. Tecla "ECO" (EcoDrive).

\* Conforme versão ou país

### Alavanca de marchas

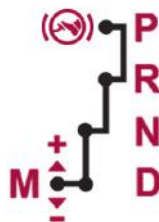

- P.** Estacionamento.
- Imobilização do veículo, com freio de estacionamento acionado ou liberado.
  - Partida do motor.
- R.** Marcha a ré.
- Manobras de marcha a ré, veículo parado, motor em funcionamento em "marcha lenta".
- N.** Ponto morto.
- Imobilização do veículo, freio de estacionamento engrenado.
  - Partida do motor.
- D.** Funcionamento automático.
- M +/-.** Funcionamento manual com passagem sequencial das seis marchas.
- ☞ Empurre uma vez para a frente para selecionar a marcha seguinte.
  - ou
  - ☞ Empurre uma vez para trás para selecionar a marcha anterior.

### Indicações no painel de instrumentos

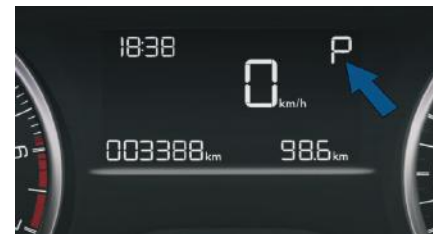

Quando deslocar a alavanca na grelha para selecionar uma posição, acende o respectivo indicador no visor do painel de instrumentos.

- P.** Parking (Estacionamento).  
**R.** Reverse (Marcha a ré).  
**N.** Neutral (Ponto morto).  
**D.** Drive (Condução automática).  
**S.** Programa **sport**.  
**ECO.** Programa **EcoDrive**.

**1 a 6.** Marcha engrenada em funcionamento manual.

-- Valor inválido em funcionamento manual.

### Pé no freio



- ☞ Quando este indicador for apresentado no painel de instrumentos, pressione o pedal de freio (ex: partida do motor).

## Partida do veículo

- ☞ Acione o freio de estacionamento.
  - ☞ Selecione a posição **P** ou **N**.
  - ☞ Efetue a partida do motor.
- Caso contrário, será emitido um sinal sonoro, acompanhado por uma mensagem de alerta.



- ☞ Com o motor em funcionamento, pressione o pedal do freio.

- ☞ Desengrene o freio de estacionamento.



- ☞ Selecione a posição **R**, **D** ou **M**,

- ☞ Libere progressivamente o pedal de freio. O veículo começa a se deslocar:

**I** Quando o motor estiver em funcionamento em "marcha lenta", sem pressionar o freio, se for selecionada a posição **R**, **D** ou **M**, o veículo se deslocará, mesmo que não se pressione o acelerador.

Com o motor em funcionamento, nunca deixe crianças sem vigilância no interior do veículo. Com o motor em funcionamento, e em caso de operações de manutenção, acione o freio de estacionamento e selecione a posição **P**.

**I** Se, durante o deslocamento, a posição **N** for selecionada inadvertidamente, deixe o motor diminuir de rotações e selecione a posição **D** para acelerar.

**I** Se a alavanca de marchas estiver na posição **R**, **D** ou **M**, a partida do motor é desabilitada, um sinal sonoro é emitido e a letra **P** aparece na tela multifunções.

- ☞ Recoloque a alavanca na posição **P**; o sinal sonoro é interrompido e a indicação na tela multifunções desaparece.

## Parada do motor

Antes de desligar o motor, pode passar para a posição **P** ou **N** para ficar em ponto morto. Em ambos os casos, acione o freio de estacionamento para imobilizar o veículo.

**I** Se a alavanca não estiver na posição **P**, quando a porta de condutor for aberta ou cerca de 45 segundos após a ignição ser desligada, é apresentada uma mensagem de alerta.

- ☞ Reposicione a alavanca na posição **P**; a mensagem desaparece.

## Valor inválido em funcionamento manual



Este símbolo é apresentado no visor do painel de instrumentos, se uma marcha se encontrar engrenada incorretamente (seletor entre duas posições).

## Funcionamento automático

- ☞ Selecione a posição **D** para a passagem **automática** das seis marchas.

A caixa de marchas funcionará em modo auto-ativo, sem intervenção do condutor. Esta seleciona permanentemente a marcha que melhor se adapta ao estilo de condução, ao perfil da estrada e a carga do veículo.

Para obter uma aceleração máxima sem tocar na alavanca, pressione a fundo o pedal do acelerador (kick down). A caixa de marchas seleciona automaticamente a marcha inferior ou mantém a marcha selecionada até a rotação máxima do motor.

Durante a frenagem, a caixa de marchas seleciona automaticamente a marcha inferior, para proporcionar uma eficácia de freio motor. Se tirar bruscamente o pé do acelerador, a caixa de marchas não passará para a marcha superior, para melhorar a segurança.

**I** Nunca selecione a posição **N** com o veículo em andamento. Nunca selecione as posições **P** ou **R**, se o veículo não estiver totalmente imobilizado.

## Funcionamento manual

- ☞ Selecione a posição **M** para a passagem **sequencial** das seis marchas.
- ☞ Empurre a alavanca para o sinal **+** para passar a marcha superior.
- ☞ Puxe a alavanca para o sinal **-** para passar a marcha inferior.

A passagem de uma marcha para a outra só tem lugar se as condições de velocidade do veículo e da rotação do motor permitirem; caso contrário, aplicam-se momentaneamente as regras do funcionamento automático.



O **D** desaparece e as marchas engrenadas são apresentadas sucessivamente no visor do painel de instrumentos.

Em rotações baixas ou altas, a marcha selecionada funciona de forma intermitente durante alguns segundos, sendo em seguida apresentada a marcha realmente engrenada.

A passagem da posição **D** (automática) a posição **M** (manual) pode ser efetuada a qualquer momento.

Durante a parada ou em baixa velocidade, a caixa de marchas seleciona automaticamente a marcha **M1**.

Em funcionamento manual, o programa Sport não funciona.

## Programas EcoDrive e Sport

Estes dois programas específicos completam o funcionamento automático em caso de utilizações particulares.



1. Alavanca de marchas.
2. Tecla **"S"** (sport).
3. Tecla **"ECO"** (EcoDrive).

### Programa EcoDrive "ECO"

- ☞ Pressione o botão "ECO" com o motor em funcionamento.

Com essa função ativada a caixa de câmbio automática se adapta para otimizar o consumo de combustível.

**ECO** É apresentado "ECO" no painel de instrumentos.

- i** ☞ Lembre-se que essa função, fará uma otimização nas mudanças de marchas para reduzir o consumo de combustível. A economia de combustível depende fundamentalmente ao modo de dirigir adotado pelo condutor.
- ☞ Com essa função ativada, o condutor poderá perceber uma leve redução de desempenho em algumas condições de condução, pois o câmbio realizará as trocas de marcha mais cedo, buscando manter a rotação do motor mais baixa. Caso necessário, desativar a função apertando o botão "ECO".
- ☞ Ao desligar o veículo, a função "ECO" é desativada. O condutor pode ativar a função toda vez que ligar o veículo.

### Programa Sport "S"

- ☞ Aperte a tecla **"S"**, com o motor em funcionamento.

A caixa de marchas adota automaticamente um estilo de condução esportivo.



É apresentado **S** no visor do painel de instrumentos.

- i** Esta função visa incrementar o desempenho do veículo.
- ☞ No modo Sport, a troca de marchas é mais alongada. O câmbio priorizará as mudanças de marcha numa rotação ligeiramente mais alta do motor.
  - ☞ Com essa função ativada o condutor poderá perceber um incremento do consumo de combustível. Caso necessário, desative a função apertando a tecla "S".
  - ☞ Ao desligar o veículo, a função "S" é desativada. O condutor pode ativar a função toda vez que ligar o veículo.

## Retorno ao funcionamento automático

- ☞ A qualquer momento, pressione novamente o botão selecionado para abandonar o programa acionado e regressar ao modo auto-ativo.



Para limitar o consumo de combustível durante uma parada prolongada com o motor em funcionamento (engarramento...), posicione a alavanca de marchas na posição **N** e acione o freio de estacionamento.

## Anomalia de funcionamento

**SERVICE** Com a ignição ligada, acompanhada por um sinal sonoro e por uma mensagem de alerta na tela, indica um problema de funcionamento da caixa de marchas. Nesse caso, esta passa para o modo de emergência, ficando bloqueada na 3ª marcha. Poderá sentir um impacto significativo ao passar de **P** para **R** e de **N** para **R**. Este impacto não constitui um risco para a caixa de marchas. Não ultrapasse a velocidade de 100 km/h, no limite da legislação local.

Consulte rapidamente a rede de concessionárias PEUGEOT.

- !** Corre o risco de deteriorar a caixa de marchas:
- se pressionar simultaneamente os pedais do acelerador e de freio,
  - se forçar, em caso de avaria da bateria, a passagem da alavanca da posição **P** para outra posição.

## Liberação da alavanca de marchas (Shift-Lock)

Impossibilidade de destravar a alavanca de marchas ("shift-lock") devido a uma pane elétrica.



Desencaixar o acabamento (1) com cuidado para evitar quebra.



Destravar o "shift lock" pressionando em "A" com uma chave de fendas. Manobrar a alavanca de seleção de velocidades para deixar a posição "P". Instalar com cuidado o acabamento (1).

4

## Indicador de mudança de marchas\*

Sistema que auxilia na economia de combustível .

### Funcionamento

Essa função é um auxílio visual ao motorista com o objetivo de indicar ao condutor o melhor momento da mudança de marchas visando à condição mais econômica quanto ao consumo de combustível.

Esta seta indicadora localizada no painel de instrumentos indicará o melhor momento do condutor mudar para a marcha superior ou inferior.

**i** A seta indicadora de mudança de marcha é um auxílio de condução econômica. A economia de combustível depende fundamentalmente do modo de dirigir adotado pelo condutor e condições de tráfego.

Exemplo :



- O veículo encontra-se na terceira marcha.

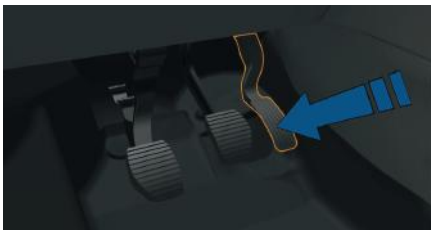

- Pressione o pedal do acelerador.



- O sistema pode propor a mudança de uma marcha superior ou inferior

A informação é apresentada no painel de instrumentos sob a forma de uma seta **A**.

**i** O sistema adapta as instruções de alteração de marcha em função das condições do deslocamento (inclinação da via, carga,...) e das solicitações do condutor (solicitação de potência, aceleração, frenagem,...).

O sistema não propõe, em caso algum:

- o engrenamento da primeira marcha,
- o engrenamento da marcha a ré,

\* Conforme versão ou país.



## Memorização das velocidades\*

Esta memorização das velocidades é aplicada tanto no modo limitador de velocidade, como ao modo regulador de velocidade.

Existe a possibilidade de memorizar até cinco velocidades no sistema. Por predefinição, já se encontram memorizadas algumas velocidades.

### Memorização

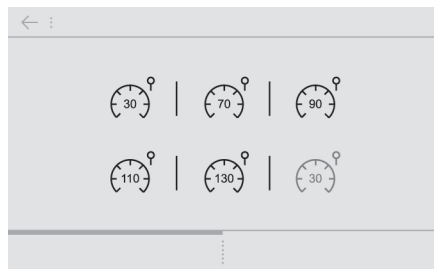

- ☞ Acesse o menu geral, pressionando **"MENU"**.



- ☞ Selecione o menu **"Veículo"**.



- ☞ Na página seguinte, selecione o modo **"Ajuda à condução"** e selecione a função **"Regul. velocidade"**.

- ☞ Escolha a velocidade que pretende alterar, e em seguida pressione **"Modificar"**.

X		
120	km/h	
1	2	3
4	5	6
7	8	9
	0	

- ☞ Selecione o modo **"Limitador"** ou **"Regulador"** correspondente ao equipamento para o qual pretende memorizar novos limites de velocidade.
- ☞ Selecione o limite de velocidade que pretende modificar.
- ☞ Insira o novo valor com o auxílio do teclado numérico e valide.
- ☞ Valide para registar as alterações e sair do menu.

### Seleção



Para selecionar uma velocidade memorizada:

- ☞ aperte a tecla **"+"** ou **"-"** e mantenha a pressão; o sistema para na velocidade memorizada mais próxima,
- ☞ aperte novamente na tecla **"+"** ou **"-"** e mantenha a pressão para selecionar outra velocidade que esteja memorizada.

Um aviso relativo a velocidade e ao estado do sistema (ativo/inativo) aparece no painel de instrumentos.

**!** Por motivos de segurança, o condutor deve imperativamente realizar estas operações com o carro imobilizado.

\* Conforme versão ou país.

## Limitador de velocidade\*

Sistema que impede que o veículo ultrapasse a velocidade programada pelo condutor.

Quando a velocidade limite for atingida, o pedal do acelerador não produz qualquer efeito.

A **ativação** do limitador é manual: necessita de uma velocidade programada de pelo menos 30 km/h.

A **desativação** do limitador é obtida por ação manual no comando.

Ao pressionar fortemente o pedal do acelerador, é possível ultrapassar momentaneamente a velocidade programada.

Para regressar a velocidade programada, basta reduzir para uma velocidade inferior a programada.

O valor da velocidade programada permanece na memória após desligar a ignição.

**i** O limitador não pode, em caso algum, substituir o respeito pelos limites de velocidade, nem a vigilância, nem a responsabilidade do condutor.

### Comandos sob o volante



Os comandos deste sistema estão agrupados no comando no volante.

1. Comando de seleção do modo limitador.
2. Tecla de redução do valor.
3. Tecla de aumento do valor.
4. Tecla para ativação/desativação da limitação.

### Visualizações no painel de instrumentos



As informações programadas estão agrupadas na tela do painel de instrumentos.

5. Indicação ativada/desativada a limitação.
6. Indicação de seleção do modo limitador.
7. Valor da velocidade programada.
8. Seleção de uma velocidade memorizada. (ver parágrafo "Memorização das velocidades")

\* Conforme versão ou país.

## Programação

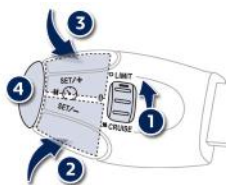

- ☞ Rode o botão **1** para a posição "LIMIT": a seleção do modo limitador é efetuada, sem que seja acionado (PAUSE). Não é necessário acionar o limitador para ajustar a velocidade.

- ☞ Regule o valor da velocidade pressionando a tecla **2** ou **3** (ex: 90 km/h).

Em seguida, modifique a velocidade programada através das teclas **2** e **3**:

- de + ou - 1 km/h = pressão breve,
- de + ou - 5 km/h = pressão contínua,
- por etapas de + ou - 5 km/h = pressão demorada.

- ☞ Acione o limitador, através da tecla **4**.
- ☞ Pare o limitador através da tecla **4**: a tela confirma a parada (PAUSA).
- ☞ Volte a acionar o limitador, pressionando novamente a tecla **4**.

## Ultrapassagem da velocidade programada

Uma pressão no pedal do acelerador para ultrapassar a velocidade programada não terá qualquer efeito, exceto se pressionar **fortemente** no pedal e ultrapassar o **ponto de resistência**.

O limitador neutraliza-se momentaneamente e a velocidade programada que permanece visualizada fica intermitente.

O regresso a velocidade programada, através de uma menor aceleração voluntária ou não do veículo, anula automaticamente a visualização intermitente.



## Saída do modo limitador

- ☞ Rode o botão **1** para a posição "0": o modo limitador deixa de estar selecionado. A visualização regressa ao odômetro total.

## Anomalia de funcionamento

4



Em caso de problema de funcionamento do limitador, a velocidade desaparece e são apresentados traços.

Solicite a verificação pela rede de concessionárias PEUGEOT.

**!** No caso de descida acentuada ou de forte aceleração, o limitador de velocidade não poderá impedir o veículo de ultrapassar a velocidade programada.

Para evitar qualquer risco de bloqueio dos pedais:

- verifique o posicionamento correto do tapete,
- nunca sobreponha vários tapetes.

## Regulador de velocidade\*

Sistema que mantém automaticamente a velocidade do veículo ao valor programado pelo condutor, sem ação no pedal do acelerador.

O **acionamento** do regulador é feito manualmente: necessita de uma velocidade mínima do veículo de 40 km/h, assim como o engrenamento:

- da quarta marcha em caixa de marchas manual,
- em condução sequencial, da segunda marcha na caixa de marchas automática,
- da posição **D** em caixa de marchas automática.

A **desativação** do regulador é obtida por ação manual no comando ou por ação nos pedais de freio e/ou de embreagem por razões de segurança.

Pressionando fortemente o pedal do acelerador, é possível ultrapassar momentaneamente a velocidade programada.

Para regressar a velocidade programada, basta diminuir a pressão no pedal do acelerador.

O corte da ignição anula qualquer valor de velocidade programado.

**I** O regulador não pode, em caso algum, substituir o respeito pelas limitações de velocidade, nem a vigilância, nem a responsabilidade do condutor.

### Comandos sob o volante



Os comandos deste sistema estão agrupados no comando no volante.

1. Botão de seleção do modo regulador.
2. Tecla de redução da velocidade.
3. Tecla de aumento da velocidade.
4. Tecla de interrupção/retorno da regulagem.

### Visualizações no painel de instrumentos

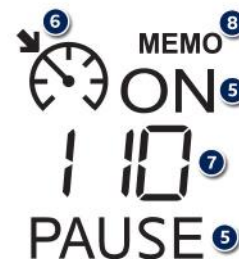

As informações programadas estão agrupadas na tela do painel de instrumentos.

5. Indicação da ativação/desativação da regulagem.
6. Indicação de seleção do modo regulador
7. Valor da velocidade programada.
8. Seleção de uma velocidade memorizada. (ver parágrafo "Memorização das velocidades").

\* Conforme versão ou país.

## Programação

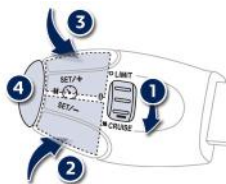

- ☞ Rode o comando **1** para a posição **"CRUISE"**: a seleção do modo regulador é realizada, sem que este tenha sido acionado (PAUSE).
- ☞ Regule a velocidade programada acelerando até a velocidade desejada e, em seguida, pressionando a tecla **2** ou **3** (ex: 110 km/h).

Pode, em seguida, modificar a velocidade programada através das teclas **2** e **3**:

- de + ou - 1 km/h = pressão breve,
- de + ou - 5 km/h = pressão contínua,
- por etapas de + ou - 5 km/h = pressão contínua.

- ☞ Pare o regulador pressionando na tecla **4**: a tela confirma a parada (PAUSE).
- ☞ Acione novamente o regulador pressionando a tecla **4**.

## Ultrapassagem da velocidade programada

A ultrapassagem voluntária ou não da velocidade programada provoca a visualização intermitente da mesma na tela.

O regresso a velocidade programada, por uma desaceleração voluntária ou não do veículo, anula automaticamente a visualização intermitente.

## Saída do modo regulador

- ☞ Rode o comando **1** para a posição **"0"**: o modo regulador deixa de estar selecionado. A visualização regressa ao odômetro total.



## Anomalia de funcionamento



# 4

Em caso de problema de funcionamento do regulador, a velocidade se apaga, aparecendo a visualização de traços. Solicite a verificação pela rede de concessionárias PEUGEOT.

- !** Quando a regulagem se encontrar em funcionamento, tenha atenção se mantiver pressionada uma das teclas de modificação da velocidade programada: isso pode dar origem a uma alteração muito rápida da velocidade do seu veículo. Não utilize o regulador de velocidade em estradas escorregadias ou com tráfego intenso.
- No caso de descida acentuada, o regulador de velocidade não poderá impedir o veículo de ultrapassar a velocidade programada. Para evitar qualquer risco de bloqueio dos pedais:

- verifique o posicionamento correto do tapete,
- nunca sobreponha vários tapetes.

## Ajuda ao estacionamento\*

Com a ajuda dos sensores situados no para-choque Traseiro, esta função assinala a proximidade de obstáculos (pessoas, veículos, árvores, barreiras...) que entrem no respectivo campo de detecção. Certos tipos de obstáculo (estacas, balizas de obras...) detectados no início, deixarão de ser detectados no final da manobra devida a posição de pontos cegos.

### Ajuda ao estacionamento traseiro

A colocação em funcionamento é obtida através do engrenamento da marcha a ré, sendo acompanhada de um sinal sonoro. A função é desativada quando se desengrena a marcha a ré.



**!** Esta função não pode, em caso algum, substituir a vigilância e a responsabilidade do condutor.



### Ajuda sonora

A informação de proximidade é fornecida por um sinal sonoro descontínuo, cuja frequência se torna mais rápida a medida que o veículo se aproxima do obstáculo.

O som difundido pelo altifalante (direito ou esquerdo) permite distinguir de que lado se encontra o obstáculo.

Quando a distância entre "veículo/obstáculo" é inferior a trinta centímetros, o sinal sonoro torna-se contínuo.



### Ajuda gráfica\*

Esta ajuda completa o sinal sonoro através da apresentação na tela multifunções de segmentos, cada vez mais próximos do veículo. Já muito próximo do obstáculo, o símbolo "Danger" apresenta-se na tela.

### Neutralização/Ativação da ajuda ao estacionamento

Para ativar ou neutralizar a função de ajuda ao estacionamento traseiro, ingresse no **Menu** do Sistema de Multimídia Touch Screen, e em seguida acessar a tela de **Ajustes Veículo**.

Selecionar ou desmarcar a opção Ajuda ao estacionamento e depois **Validar** para ativar ou neutralizar a função



\* Conforme versão ou país.

## Anomalia de funcionamento

**SERVICE** Em caso de problema de funcionamento do sistema, ao engrenar a marcha a ré, este indicador acende no painel e/ou é apresentada uma mensagem na tela, acompanhada de um sinal sonoro (bip curto).

Consulte a rede de concessionárias PEUGEOT.

**i** Com mau tempo ou no Inverno, assegure-se que os sensores não se encontram cobertos de umidade, gelo ou lama. Ao engrenar a marcha a ré, um sinal sonoro (bip longo) indica que os sensores podem estar sujos. Quando o veículo circula a uma velocidade inferior a 10 km/h, determinadas fontes sonoras (motocicletas, caminhão, martelo pneumático...) podem desencadear os sinais sonoros de ajuda ao estacionamento.

## Câmera de marcha a ré\*

A câmera de marcha a ré é ativada automaticamente ao engrenar a marcha a ré. A imagem é apresentada na tela Touch Screen.



A função de câmera de marcha a ré pode ser completada pela ajuda ao estacionamento.

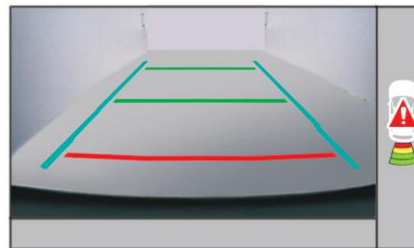

**/** A câmera de marcha a ré não pode, em caso algum, substituir a vigilância do condutor.

A representação visual dos traços permite auxiliar na manobra.

São representados como um traçado "no solo" que não permite situar o veículo relativamente a obstáculos altos (por exemplo: outros veículos) É normal verificar-se uma deformação da imagem.

Os traços azuis representam a direção geral do veículo (o desvio corresponde à largura do seu veículo sem os espelhos retrovisores)

O traço vermelho representa a distância de aproximadamente 30 cm após o limite do para-choques traseiro do seu veículo.

Os traços verdes representam as distâncias de aproximadamente 1 e 2 metros após o limite do para-choques traseiro do seu veículo.

As curvas azuis turquesa representam os raios de giro máximo.

**/** A abertura da porta da mala fará com que a visualização deixe de ser apresentada.

**/** Limpe periodicamente a câmera de marcha a ré com um pano macio seco

**/** **Lavagem de alta pressão**  
Durante a lavagem do seu veículo, não direcione a pistola a uma distância inferior a 30 cm da lente da câmera.

4

\* Conforme versão ou país.

## Ajuda a saída em ladeira\*

Sistema que mantém o veículo imobilizado durante um curto espaço de tempo (cerca de 2 segundos) durante uma saída em ladeira, o tempo suficiente para passar o pé do pedal de freio para o pedal do acelerador.

Esta função só está ativa quando:

- o veículo estiver completamente imobilizado com o pé no pedal de freio,
- estiverem reunidas determinadas condições de inclinação,
- a porta do condutor se encontrar fechada.

O assistente de partida em subidas não pode ser neutralizado.

**!** Não saia do veículo durante a fase de manutenção temporária da saída em ladeira em subida. Caso precise de sair do veículo com o motor em funcionamento, engrene manualmente o freio de estacionamento. Em seguida, certifique-se de que o indicador do freio de estacionamento se encontra aceso de forma fixa no painel de instrumentos.

### Funcionamento



**Em subidas, com o veículo imobilizado, este é mantido durante um curto instante, durante a liberação do pedal de freio:**

- se estiver em primeira marcha ou em ponto morto numa caixa de marchas manual\*,
- se estiver na posição **D** ou **M** numa caixa de marchas automática\*.

**Em descidas, com o veículo imobilizado e marcha a ré engrenada, este é mantido durante um curto instante, durante a liberação do pedal de freio.**

### Anomalia de funcionamento



**SERVICE**

Quando ocorre uma anomalia no sistema, os indicadores acendem-se. Consulte a rede PEUGEOT para verificação do sistema.

\* Conforme versão ou país.



## Comandos de iluminação

Dispositivo de seleção e comando das diferentes luzes dianteiras e traseiras que garantem a iluminação e a sinalização do veículo.

### Iluminação principal

Tem a sua disposição diferentes luzes:

- luzes de posição, para ser visto mesmo em condições de pouca iluminação,
- faróis baixos, para ver sem ofuscar os outros condutores, e devem ser ligados a partir do pôr do sol.
- faróis altos, para melhor visibilidade em áreas sem iluminação pública e estradas.

### Iluminação adicional\*

São instaladas outras luzes para responder as condições particulares de condução:

- uma luz de neblina traseira para uma melhor sinalização em tempo de neblina ou chuva,
- faróis de neblina dianteiros,
- luzes diurnas para ser visto de dia.
- iluminação de acompanhamento e de cortesia para o acesso ao veículo.

\* Conforme versão ou país.

### Ativação automática da iluminação\*

Estão também disponíveis diferentes modos de acendimento automático das luzes segundo as opções seguintes:

- iluminação de acompanhamento,
- iluminação de cortesia,
- iluminação de dia (luzes diurnas),
- ativação automática das luzes.

**I** Em condições climáticas de baixa temperatura e alta umidade ou após chuva forte ou lavagem, a superfície interna das lentes dos faróis ou das lanternas traseiras podem formar condensação (embaçar). Trata-se de um fenômeno natural relativo à diferença de temperatura e umidade interior e exterior do faról/lanterna. Esse fenômeno não é indicativo de anomalia ou mau funcionamento e não compromete o funcionamento dos dispositivos de iluminação e sinalização. A condensação desaparece em condições normais de uso do veículo.

### Anel de seleção do modo de iluminação principal\*

Girar o anel para selecionar a função pretendida em frente a marca.



Modelo sem iluminação AUTO



Modelo com iluminação AUTO

5

<b>0</b>	Luzes apagadas.
<b>AUTO</b>	Acendimento automático dos faróis*.
	Luzes de posição.
	Faróis baixos e altos.



### Comando de inversão das luzes

Puxar na direção do volante, para comutar o acendimento dos faróis baixos / faróis altos.

Com as luzes desligadas ou com as luzes de posição, o condutor pode ligar diretamente os faróis altos ("sinal de luzes") mantendo o comando puxado.

### Visualizações

O acendimento da luz indicadora correspondente no painel de instrumentos confirma o acionamento da iluminação selecionada.



### *i* Acender as luzes após desligar a ignição

Para ativar novamente o comando de iluminação, girar o anel **A** para a posição "0", luzes apagadas e, em seguida, na posição que preferir.

Ao abrir a porta do lado do condutor, um sinal sonoro temporário informa que as luzes do veículo se encontram acesas. Após trinta minutos, no máximo, a iluminação, exceto as luzes de posição, será desligada automaticamente para não descarregar a bateria.

## Iluminação de acompanhamento manual

Manutenção temporária da iluminação dos faróis baixos, após desligar a ignição do veículo, que facilita a saída do condutor em caso de fraca luminosidade.



### Colocação em serviço

- ☞ Com a ignição desligada, efetuar um "sinal de luzes" com o comando de iluminação.
- ☞ Um novo "sinal de luzes" desliga a função.



A iluminação de acompanhamento manual também pode ser ativada com o botão de iluminação do telecomando (ver capítulo "Aberturas - § Telecomando").

### Parada

A iluminação de acompanhamento manual desliga automaticamente após um determinado tempo.

\* Conforme versão ou país.

## Ativação automática das luzes\*

As luzes de posição e os faróis baixos acendem-se automaticamente, sem ação do condutor, em caso de deteção de fraca luminosidade exterior, bem como em caso de funcionamento dos limpa-vidros.

Apagam-se quando a luminosidade volta a ser suficiente ou quando o limpa-vidros é desligado.



### Ativar a função

☞ Girar o anel para a posição "AUTO". A ativação da função é acompanhada por uma mensagem na tela.

### Desativação

☞ Girar o anel para outra posição. A desativação da função é acompanhada por uma mensagem na tela.

\* Conforme versão ou país.

## Iluminação de acompanhamento automática

A associação com o acendimento automático oferece a luz de acompanhamento as seguintes possibilidades suplementares:

- escolha do período de manutenção da luz durante 15, 30 ou 60 segundos,
- colocação em serviço automático de luz de acompanhamento quando a ativação automática das luzes estiver funcionando.

### Programação

A escolha da duração da iluminação de acompanhamento pode ser definida no menu de configuração de bordo.

## Anomalia de funcionamento

### SERVICE

Em caso de mau funcionamento do sensor de luminosidade, as luzes acendem, este indicador acende no painel de instrumentos e/ou é apresentada uma mensagem na tela, acompanhada por um sinal sonoro.

Consultar a rede de concessionárias PEUGEOT.

**!** Em condições de neblina ou neve, o sensor de luminosidade pode detectar uma luz suficiente. As luzes não serão então acesas automaticamente. Não cobrir o sensor de luminosidade, acoplado ao sensor de chuva e situado a meio do para-brisas por trás do retrovisor interno; as funções associadas deixariam de ser comandadas.

5

## Anel de seleção das luzes de neblina\*

Funcionam com os faróis baixos e altos.



### Faróis de neblina dianteiros e luz de neblina traseira

Gire o anel:

- ☞ para a frente, uma 1ª vez para acender os faróis de neblina dianteiros.
- ☞ para a frente uma 2ª vez para acender a luz de neblina traseira,
- ☞ para trás, uma 1ª vez para apagar a luz de neblina traseira.
- ☞ para trás uma 2ª vez para apagar os faróis de neblina dianteiros.

Durante um desligamento automático das luzes (versões com acendimento AUTO) ou de um desligamento manual dos faróis baixos, as luzes de neblina e as luzes de posição permanecerão acesas.

- ☞ Gire o anel para trás para apagar as luzes de neblina, as luzes de posição também se apagarão.

**!** Em tempo claro ou de chuva, tanto de dia como de noite, é proibido ligar as luzes de neblina dianteiras e traseiras. Nestas situações, a potência destas luzes poderá perturbar os outros condutores. Devem ser utilizadas apenas em tempo de neblina ou chuva intensa.

Nestas condições climáticas, as luzes de neblina e os faróis baixos deverão ser acesos manualmente, uma vez que o sensor de luminosidade (versões com acendimento AUTO) pode detectar luz suficiente, e não atuar.

Não esquecer de apagar as luzes de neblina dianteiras e traseiras quando deixarem de ser necessárias.

### **i** Desligar as luzes ao desligar a ignição

Ao desligar a ignição, todas as luzes se apagam instantaneamente, exceto os faróis baixos, no caso de a iluminação de acompanhamento automática se encontrar ativada.

## Luzes diurnas (208 GT)\*

Iluminação durante o dia, que se ativa automaticamente durante a partida do motor, permitindo uma melhor visibilidade do veículo para os outros condutores.



O comando de iluminação deve estar colocado na posição "0" ou "AUTO" (modo de dia).

A neutralização das luzes diurnas é efetiva depois da manipulação do comando de luzes, ou depois da partida do motor. A ativação é imediata.

O posto de condução (tela multifunções, fachada do ar condicionado, etc.) não se acende, exceto durante a passagem para o modo noturno, acendimento manual ou automático das luzes.

\* Conforme versão ou país.

## Guias de luz à LED (Assinatura Luminosa)\*

- luzes de posição nos modos de dia e de noite.



## Ajuste da altura dos faróis\*

### Veículos equipados com faróis com assinatura luminosa

Para não prejudicar os outros motoristas na estrada, as faróis devem estar ajustados em altura, em função da carga do veículo.

O aceso é obtido pelo vão do motor. Na imagem abaixo, o farol demonstrado como exemplo é do lado esquerdo.

0. 1 ou 2 pessoas na dianteira.
1. 4 pessoas
2. 5 pessoas + cargas máximas autorizadas

É importante que os faróis de ambos os lados estejam com a regulagem na mesma posição.

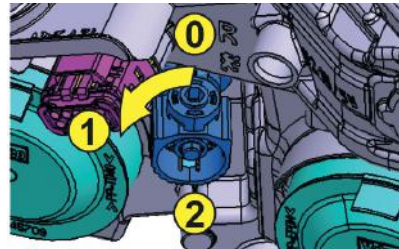

\* Conforme versão ou país.

## Comandos do limpavidros\*

Os diferentes limpavidros na dianteira e na traseira do veículo foram concebidos para melhorar progressivamente a visibilidade do condutor em função das condições climáticas.

### Programações

Estão também disponíveis diferentes modos de comando automático dos limpavidros, conforme as seguintes opções:

- funcionamento automático das palhetas para o limpavidros dianteiro,
- limpeza traseira ao engrenar a marcha a ré.



### Comandos manuais

Os comandos do limpavidros efetuam-se diretamente pelo condutor.

#### Modelo sem funcionamento das palhetas AUTO



#### Modelo com funcionamento das palhetas AUTO



### Limpavidros dianteiro

Cadência de limpeza:

<b>2</b>	rápido (chuva forte),
<b>1</b>	normal (chuva moderada),
<b>Int</b>	intermitente (proporcional a velocidade do veículo),
<b>0</b>	parada,
<b>↓</b>	num movimento único (pressione para baixo e solte),

ou

<b>AUTO ↓</b>	automático ou movimento único (pressione para baixo e solte).
---------------	---

### Lava-vidros dianteiro

Puxe o comando de limpavidros para si. O lava-vidros, e em seguida o limpavidros funcionam durante um determinado período.

\* Conforme versão ou país.

## Funcionamento automático das palhetas dianteiras\*

O funcionamento das palhetas do limpa-vidros dianteiro ocorre automaticamente, sem ação do condutor, em caso de detecção de chuva (sensor por trás do retrovisor interior) adaptando a sua velocidade a intensidade da precipitação.



## Anomalia de funcionamento

Em caso de anomalia do funcionamento automático das palhetas, o limpa-vidros funciona em forma intermitente.

Solicite a verificação pela rede de concessionárias PEUGEOT.

### Ativação



Efetue uma impulsão breve no comando para baixo. Este indicador acende-se no painel de instrumentos e é apresentada uma mensagem.

### Desligar



Efetue uma nova impulsão breve no comando para baixo ou coloque o comando em outra posição (Int, 1 ou 2). Este indicador apaga-se no painel de instrumentos e é apresentada uma mensagem.

! É necessário reativar o funcionamento automático das palhetas, após cada corte da ignição superior a um minuto, dando uma impulsão para baixo no comando.

! Não tampe o sensor de chuva, acoplado ao sensor de luminosidade e situado no centro do para-brisas por trás do retrovisor interior. Durante a lavagem numa estação automática, neutralize o funcionamento automático das palhetas. No Inverno, aconselhamos que aguarde pelo descongelamento completo do para-brisas antes de acionar o funcionamento automático das palhetas.

\* Conforme versão ou país.

## Limpa-vidro traseiro



Anel de seleção do limpa-vidros traseiro:



desligado,



limpeza intermitente,



lavagem e limpeza (temporizada).

## Marcha a ré

Em marcha a ré, se o limpa-vidros dianteiro estiver em funcionamento, o limpa-vidros traseiro também é acionado.

## Programação

A ativação ou desativação da função efetua-se através do menu de configuração do veículo.

Por predefinição, esta função está ativada.

Em caso de utilização de um suporte para bicicletas na mala, neutralizar o limpa-vidros traseiro passando pelo menu de configuração do veículo.

## Posição específica do limpa-vidros dianteiro

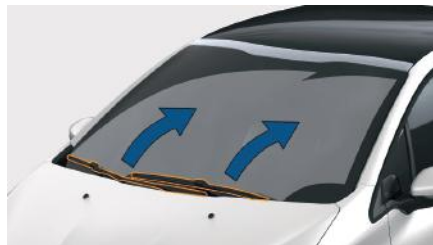

Esta posição permite soltar as palhetas do limpa-vidros dianteiro.

Permite limpar as lâminas ou proceder a substituição das palhetas. Pode também ser útil, durante o Inverno, para soltar as lâminas do para-brisas.

- ☞ No minuto seguinte a ignição ser desligada, qualquer ação no comando do limpa-vidros posiciona as palhetas no centro do para-brisas.
- ☞ Para colocar as palhetas na posição inicial após a intervenção, ligue a ignição e desloque o comando.

**i** Para conservar a eficácia do limpa-vidros de palhetas planas, tipo "flat-blade", é aconselhável:

- utilizá-las com cuidado,
- limpá-las regularmente com água e sabão,
- não as utilizar para segurar uma placa de cartão contra o para-brisas.
- substituí-las quando surgirem os primeiros sinais de desgaste.



## Luzes do teto\*



1. Luz do teto dianteira.
2. Luzes de leitura de mapas.

\* Conforme versão ou país.



Nesta posição, a luz do teto acende progressivamente:

- no destravamento do veículo,
- no retirar a chave da ignição,
- ao abrir uma porta,
- na ativação do botão de travamento do telecomando, de modo a localizar o seu veículo.

Apaga-se progressivamente:

- ao travar o veículo,
- ao ligar a ignição,
- 30 segundos após o fechamento da última porta.



Apagado permanente.



Iluminação permanente.

**/** Com o modo "iluminação permanente", a duração do acendimento varia, conforme o contexto:

- com a ignição desligada, cerca de dez minutos,
- em modo economia de energia, cerca de trinta segundos,
- com o motor ligado, sem limite.

## Luz de leitura de mapas dianteira



Com a ignição ligada, acionar o interruptor correspondente.

**/** Ter atenção para não colocar nada em contato com a luz do teto.

5

## Luzes de mudança de direção



- ☞ Empurre totalmente para baixo o comando de iluminação para uma manobra para a esquerda.
- ☞ Empurre totalmente para cima o comando de iluminação para uma manobra para a direita.

**I** O esquecimento da anulação das luzes de mudança de direção durante mais de vinte segundos acarretará um aumento na sonoridade do sinal sempre que a velocidade for superior a 60 km/h.

### Função "auto-estrada"

Pressione apenas uma vez para cima ou para baixo, sem ultrapassar o ponto de resistência do comando de iluminação; as luzes de mudança de direção correspondentes funcionam de forma intermitente três vezes.

## Luzes de emergência

Sistema de alerta visual através das luzes de mudança de direção para prevenir os outros usuários da estrada no caso de avaria, reboque ou de acidente de um veículo.



- ☞ Pressionando este botão, todas as luzes de mudança de direção piscam. Podem funcionar com a ignição desligada.

### Acendimento automático das luzes de emergência\*

Numa frenagem de emergência, em função da desaceleração, as luzes de emergência acendem-se automaticamente. Apagam-se automaticamente na primeira aceleração.

- ☞ Pode apagar, também, pressionando o botão.

## Buzina

Sistema de alerta sonoro para prevenir os outros usuários da via sobre um perigo iminente.



- ☞ Pressione a parte central do volante de comandos integrados.

**I** Utilize a buzina de forma moderada apenas nos seguintes casos:

- perigo imediato,
- ultrapassagem de um ciclista ou pedestre
- aproximação de um local sem visibilidade.

\* Conforme versão ou país.

## Programa de estabilidade eletrônica (ESP)\*

Programa de estabilidade eletrônica (ESP: Electronic Stability Program) integra os seguintes sistemas:

- antibloqueio das rodas (ABS) e o repartidor eletrônico de frenagem (REF),
- assistência à frenagem de emergência (AFU),
- a antipatinagem das rodas (ASR),
- o controle dinâmico de estabilidade (CDS).

### Definições

#### **Antibloqueio das rodas (ABS) e repartidor eletrônico de frenagem (REF)**

Este sistema aumenta a estabilidade e a dirigibilidade do seu veículo durante a frenagem e assegura um melhor controle nas curvas, em particular sobre um piso defeituoso ou escorregadio.

O ABS impede o bloqueio das rodas em caso de frenagem de emergência.

O REF assegura uma gestão integral da pressão de frenagem roda por roda.

#### **Assistência à frenagem de emergência (AFU)\***

Este sistema permite, em caso de emergência, atingir mais rapidamente a pressão otimizada de frenagem e reduzir, por conseguinte, a distância de parada.

Ativa-se em função da rapidez de acionamento do pedal dos freios e manifesta-se por uma diminuição da resistência do pedal e um aumento da eficácia da frenagem.

#### **Antipatinagem das rodas (ASR)\***

O sistema ASR otimiza a motricidade, para limitar a patinagem das rodas, agindo sobre os freios das rodas motrizes e sobre o motor. Permite também melhorar a estabilidade direcional do veículo na aceleração.

#### **Controle dinâmico de estabilidade (CDS)\***

Em caso de saída da trajetória seguida pelo veículo e a que é desejada pelo condutor, o sistema CDS vigia roda por roda e age automaticamente no freio de uma ou várias rodas e no motor para manter o veículo na trajetória desejada, no limite das leis da física.

6

\* Conforme versão ou país.

## Sistemas de Assistência a Frenagem\*

### Definições

#### Antibloqueio das rodas (ABS) e repartidor eletrônico de frenagem (REF)

Este sistema aumenta a estabilidade e a dirigibilidade do seu veículo durante as frenagens e assegura um melhor controle nas curvas, em particular sobre um piso irregular ou escorregadio.

O ABS impede o bloqueio das rodas em caso de frenagem de emergência.

O REF assegura uma gestão integral da pressão de frenagem roda por roda.

### Anomalia de funcionamento

#### Sistema de antibloqueio das rodas (ABS) e repartidor eletrônico de frenagem (REF)



O acendimento deste indicador, acompanhado por um sinal sonoro e por uma mensagem, indica uma anomalia do sistema ABS o que pode provocar uma perda de controle do veículo durante a frenagem.



O acendimento deste indicador, associado ao indicador de **STOP**, acompanhado por um sinal sonoro e por uma mensagem, indica um problema de funcionamento do repartidor eletrônico de frenagem (REF) o que pode provocar uma perda de controle do veículo durante a frenagem.

#### **A parada é imperativa.**

Em ambos os casos, consulte a rede de concessionárias PEUGEOT.

**/** Em caso de substituição de rodas (pneus e rodas) tenha atenção para que estas estejam homologadas para o seu veículo.  
O funcionamento normal do sistema ABS pode manifestar-se por ligeiras vibrações no pedal de freio.

**/** **Em caso de frenagem de emergência, pressione com força o pedal sem nunca diminuir o esforço.**

**/** Seu veículo é composto por um sistema de auxílio de frenagem que possibilita, no uso emergencial do pedal de freio, a potencialização do acionamento dos freios antecipando a atuação do sistema ABS e garantindo a dirigibilidade do veículo. Tal sistema pode ser percebido, em alguns casos, por um ruído característico proveniente do funcionamento do sistema.

\* Conforme versão ou país.

## Controle dinâmico de estabilidade (CDS) e antipatinagem das rodas (ASR)\*



### Funcionamento

Estes sistemas são automaticamente ativados a cada partida do veículo.



A atividade permanente do controle dinâmico de aderência e de trajetória é assinalada pelo piscar da luz indicadora no painel de instrumento, em cada solicitação.

## Limite de funcionamento

### Princípio

Em condições excepcionais (saída de veículo atolado, imobilizado na neve, num solo instável...), poderá verificar-se ser útil neutralizar o sistema CDS para deixar patinar as rodas e recuperar a aderência.

No entanto, é aconselhado a ativação do sistema assim que possível.



- ☞ Pressionar uma vez anula o controle do sistema CDS e acende de forma permanente a luz indicadora do botão. Faz girar as rodas e reencontrar a aderência.



- ☞ Ao pressionar novamente reativa o controle permanente.

## Informação útil

Depois da partida do motor ou depois de ter atingido 50 km/h, é ativado o sistema ESP.

Com exceção do motor FlexFuel 1,6 I THP 173 em que é necessário pressionar o botão, a luz do botão fica apagada.



### Luz fixa

O sistema CDS/ASR está falhando. Mandar verificar na rede PEUGEOT.

**!** O sistema CDS aumenta a segurança na condução normal, mas não deve servir de pretexto para o condutor correr riscos suplementares ou circular a velocidades demasiadas elevadas. O funcionamento deste sistema é garantido, desde que sejam respeitadas as recomendações do fabricante, no que se refere às rodas e pneus, aos componentes de frenagem, aos componentes eletrônicos e aos procedimentos de montagem e intervenções na rede PEUGEOT. Após um acidente, este sistema deve ser verificado na rede PEUGEOT.

6

\* Conforme versão ou país.

## Cintos de segurança

Os cintos de segurança dianteiros encontram-se equipados com limitador de esforço. O limitador de esforço atenua a pressão do cinto de segurança contra o tórax do ocupante, melhorando deste modo o nível de proteção.

### Cintos de segurança dianteiros

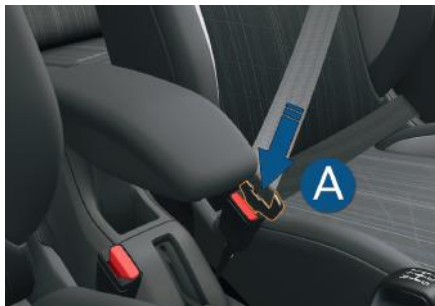

#### Colocar

- ☞ Puxe o cinto e insira a lingueta **A** no encaixe.
- ☞ Verifique o bloqueio correto puxando o cinto de segurança.

#### Remover

- ☞ Pressione o botão vermelho do fecho.
- ☞ Acompanhe o enrolamento do cinto de segurança.



#### Regulagem em altura

- ☞ Para fazer descer o ponto de fixação, aperte o comando **B** e faça-o deslizar para baixo.
- ☞ Para fazer subir o ponto de fixação, faça deslizar o comando **B** para cima.

### Aviso de não colocação/remoção do cinto de segurança no visor do painel de instrumentos



Ao ligar a ignição, este indicador **A** acende no visor do painel de instrumentos quando o condutor não tiver colocado o cinto de segurança.

A partir de 20 km/h e durante dois minutos, este indicador fica intermitente e é acompanhado por um sinal sonoro crescente. Passado dois minutos, o indicador permanece aceso enquanto o condutor não colocar o cinto.



## Cintos de segurança traseiros



Os lugares traseiros estão equipados com um cinto de segurança cada um, com três pontos de fixação.

### Colocar

- ☞ Puxe o cinto de segurança e trave a fivela no seu fecho.
- ☞ Verifique se está bem travada, efetuando um ensaio de tração na correia.

### Remover

- ☞ Pressione o botão vermelho do fecho.
- ☞ Acompanhe o enrolamento do cinto de segurança.
- ☞ Nos cintos de segurança dos lugares laterais, coloque novamente a barra na parte superior das costas do banco para evitar que a fivela bata no acabamento lateral.

**i** O condutor deve certificar-se que os passageiros utilizam corretamente os cintos de segurança e que os mesmos se encontram bem colocados antes de colocar o veículo em movimento.

Seja qual for o seu lugar no veículo, coloque sempre o cinto de segurança, mesmo para trajetos curtos.

Não inverta os cintos, pois nesse caso eles não assegurariam corretamente a sua função.

Os cintos de segurança estão equipados com um enrolador que permite o ajuste automático do comprimento do cinto a anatomia do utilizador. A arrumação do cinto de segurança efetua-se automaticamente sempre que este não estiver sendo utilizado. Antes e depois da sua utilização, assegure-se de que o cinto está corretamente enrolado. A parte inferior do cinto deve estar posicionada o mais abaixo possível, sobre a bacia. A parte superior deve estar posicionada na parte côncava do ombro.

Os enroladores estão equipados com um dispositivo de bloqueio automático em caso de uma colisão, de uma frenagem de emergência ou do capotamento do veículo. É possível desbloquear o dispositivo puxando o cinto com força e soltando-o para que se enrolle ligeiramente.

Para ser eficiente, um cinto de segurança:

- deve ser mantido esticado o mais perto do corpo possível,
- deve ser puxado para a frente por um movimento regular, verificando que não ficar enrolado,
- deve ser utilizado apenas por uma pessoa,
- não deve apresentar sinais de cortes ou de desgaste,
- não deve ser transformado ou modificado para não alterar o desempenho.

Dadas as regras de segurança em vigor, para qualquer intervenção no seu veículo, dirija-se a rede de concessionárias PEUGEOT.

Solicite a verificação periódica dos seus cintos de segurança pela rede de concessionárias PEUGEOT, especialmente, se os cintos apresentarem sinais de deterioração.

Limpe os cintos com água e sabão ou um produto de limpeza para têxteis.

Depois de rebater o banco traseiro de lugar, assegure-se de que o cinto se encontra na posição correta e devidamente enrolado.

### Em caso de colisão

**Em função da natureza e da importância das colisões**, após uma colisão, solicite a verificação e eventual substituição do sistema de cintos de segurança pela rede de concessionárias PEUGEOT .

## Airbags

Sistema concebido para otimizar a segurança dos ocupantes dos assentos dianteiros, em caso de colisões violentas. Este sistema completa a ação dos cintos de segurança equipados com limitador de esforço .

Nesse caso, os sensores eletrônicos registram e analisam os choques frontais e laterais nas zonas de detecção de colisões:

- em caso de colisão violenta, os airbags disparam instantaneamente e protegem os ocupantes do veículo (exceto o passageiro traseiro central); imediatamente após a colisão, os airbags esvaziam-se rapidamente, a fim de não incomodar a visibilidade, nem a eventual saída dos ocupantes;
- em caso de uma colisão pouco violenta, de impacto no lado traseiro e em determinadas condições de capotamento, os airbags não disparam. O cinto de segurança por si só é suficiente para assegurar uma proteção otimizada nestas situações.
- A proteção dos passageiros laterais traseiros ocorre somente nos veículos equipados com airbag tipo cortina (opcional)

**!** Este equipamento é acionado apenas uma vez. Se ocorrer uma segunda colisão (durante o mesmo acidente ou outro acidente), o airbag não será acionado.

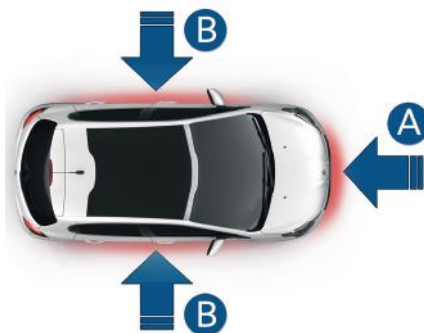

### Zonas de detecção de colisão

- A. Zona de colisão frontal.
- B. Zona de colisão lateral.

**i** O acionamento de um ou dos dois airbags é acompanhado por uma ligeira liberação de fumaça inofensiva e de um ruído, devido a ativação do cartucho pirotécnico integrado no sistema.

Esta fumaça não é nociva, mas pode revelar-se irritante para as pessoas sensíveis.

O ruído da detonação pode provocar uma ligeira diminuição da capacidade auditiva durante um breve período.

## Airbags frontais

Sistema que protege, em caso de colisão frontal violenta, o condutor e o passageiro dianteiro, no sentido de limitar os riscos de traumatismo na cabeça e no tórax.

Para o condutor, está integrado no centro do volante; para o passageiro dianteiro, no painel de bordo acima do porta-luvas.



### Ativação

Disparam simultaneamente, em caso de colisão frontal violenta aplicada em toda ou parte da zona de impacto frontal **A**, segundo o eixo longitudinal do veículo num plano horizontal e no sentido da parte da frente para a traseira do veículo.

O airbag frontal interpõe-se entre o tórax e a cabeça do ocupante dianteiro do veículo e o volante, do lado do condutor, e o painel de bordo, do lado do passageiro, para amortecer a sua projeção para a frente.



## Airbags laterais\*

Sistema que protege, em caso de colisão lateral violenta, o condutor e o passageiro dianteiro para limitar os riscos de traumatismo no busto, entre a bacia e o ombro.

Cada airbag lateral está integrado na armação das costas do banco, do lado da porta.



### Ativação

Os airbags são ativados unilateralmente em caso de colisão lateral violenta aplicada na totalidade ou em parte da zona de impacto lateral **B**, perpendicularmente ao eixo longitudinal do veículo num plano horizontal e do exterior para o interior do veículo.

O airbag lateral interpõe-se entre a bacia e o ombro do ocupante dianteiro do veículo e o painel da porta correspondente.

## Airbags tipo cortina\*

Sistema que protege, em caso de colisão lateral violenta, o condutor e os passageiros (exceto o passageiro no banco central traseiro) para limitar os riscos de traumatismo na parte lateral da cabeça.

Cada airbag tipo cortina está integrado nos pilares e na parte superior do habitáculo:



### Ativação

Os airbags tipo cortina ativam-se simultâneo com os airbags laterais correspondentes em caso de colisão lateral violenta aplicada na totalidade ou em parte da zona de impacto lateral **B**, perpendicularmente ao eixo longitudinal do veículo num plano horizontal e do exterior para o interior do veículo.

O airbag tipo cortina atua entre os vidros e o ocupante dianteiro ou traseiro no veículo.

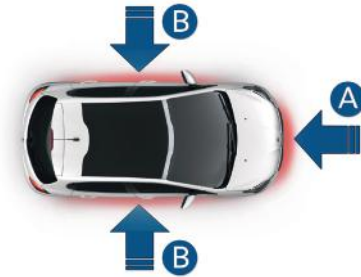

### Zonas de deteção da colisão

- A. Zona de impacto frontal.
- B. Zona de impacto lateral.

### Anomalia de funcionamento



Se este indicador se acender no painel de instrumentos, acompanhado por um sinal sonoro e por uma mensagem na tela, consulte a rede de concessionárias PEUGEOT para proceder a verificação do sistema. Os airbags podem deixar de ser ativados em caso de choque violento.

**!** Durante uma colisão leve ou um ligeiro encosto na zona lateral do veículo ou em caso de capotamento, é possível que o airbag não seja ativado. Durante uma colisão na traseira, o airbag não é ativado.

\* Conforme versão ou país.

**! Para que os airbags frontais sejam totalmente eficazes, respeite as seguintes regras de segurança:**

Adote uma posição sentada normal e vertical. Coloque o cinto de segurança do seu banco e posicione-o corretamente.

Não coloque nada entre os ocupantes frontais e os airbags (criança, animal, objeto, ...). Isso poderia impedir o funcionamento dos airbags ou ferir os ocupantes.

Depois de um acidente ou do roubo do veículo, solicite a verificação dos sistemas dos airbags.

Qualquer intervenção nos sistemas dos airbags deverá ser efetuada exclusivamente pela Rede de concessionárias PEUGEOT.

Mesmo cumprindo todas as precauções indicadas, não fica excluído o risco de ferimentos ou ligeiras queimaduras na cabeça, no peito ou nos braços, durante o acionamento de um airbag. Com efeito, o saco enche-se de forma quase instantânea (alguns milissegundos) e, em seguida, esvazia-se em um curto espaço de tempo, liberando os gases quentes através dos orifícios previstos para isto.

**Airbags frontais**

Não conduza agarrando o volante pelos seus raios ou deixando as mãos sobre a parte central do volante.

Não coloque os pés no painel de bordo, no lado do passageiro.

Na medida do possível, não fume, porque o enchimento dos airbags pode provocar queimaduras ou riscos de ferimentos devido ao cigarro ou ao cachimbo.

Nunca desmonte, fure ou submeta o volante a impactos violentos.

**Airbags laterais**

Não fixe nem cole nada nas costas dos bancos (vestuário...), pois essa situação poderia resultar em ferimentos no tórax ou nos braços ao acionar o airbag lateral.

Não aproxime muito o tronco da porta.

**Airbags tipo cortina**

Não fixe nem cole nada no teto, pois isso poderia resultar em ferimentos na cabeça ao acionar o airbag tipo cortina.

Se presentes no seu veículo, não desmonte as alças de fixação implantadas no teto, pois estes elementos auxiliam a fixação dos airbags de cortina.



A etiqueta de aviso situada de cada lado da para sol do passageiro reforça esta instrução.

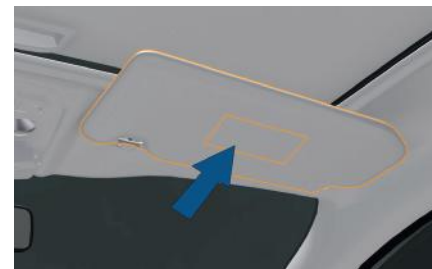

**!** Não instale a cadeira para crianças no banco dianteiro, pois o airbag do banco dianteiro de passageiro não pode ser neutralizado. Em caso de acidente e acionamento do airbag, a criança pode sofrer ferimentos graves, inclusive com risco de morte. Utilize sempre uma cadeira que cumpra os requisitos das Normas de Segurança em vigor no seu país.

## Generalidades sobre as cadeiras para crianças\*

Preocupação constante da PEUGEOT durante a concepção do seu veículo, a segurança dos seus filhos depende também de si.

As crianças pequenas não são adultos em miniaturas: até a idade de aproximadamente 7 a 8 anos, a proporção de peso entre a cabeça e as demais partes do corpo é diferente da dos adultos.

Quando ocorre uma forte desaceleração ou um choque, o peso da cabeça e a relativa fraqueza dos músculos do pescoço podem causar-lhes graves ferimentos vertebrais.

É somente a partir dos 10 anos que as crianças podem viajar nos bancos dianteiros. O Código de Trânsito Brasileiro prevê que os menores de dez anos devem ser transportados nos bancos traseiros e usar, individualmente, cinto de segurança ou sistema de retenção equivalente.

É por esse motivo que a maioria dos países regulamenta não só o transporte de crianças em veículos, mas também a venda e utilização de sistemas de proteção por faixa de peso e/ou idade.

**i** \* As regras de transporte de crianças são específicas de cada país. Consulte a legislação em vigor no seu país.

**i** A PEUGEOT aconselha o transporte das crianças nos **lugares traseiros** do seu veículo:

- "de costas para a estrada" para crianças com até 10 kg
- "de frente para a estrada" para crianças a partir de 10 kg.

### Particularidades para o transporte de crianças no lugar do passageiro da frente no Brasil

As crianças com menos de dez anos não podem ser transportadas no banco do passageiro dianteiro na posição "de frente para a estrada", exceto se os lugares traseiros estiverem já ocupados por outras crianças ou se os bancos traseiros estiverem inutilizáveis (ausência ou rebatimento). Nesse caso, regular o banco do passageiro da frente na posição longitudinal.



**ATENÇÃO.** Não instale a cadeira para crianças no banco dianteiro, pois o airbag do banco dianteiro de passageiro não pode ser neutralizado. Em caso de acidente e acionamento do airbag, a criança pode sofrer ferimentos graves, inclusive com risco de morte. Utilize sempre uma cadeira que cumpra os requisitos das Normas de Segurança em vigor no seu país..

**!** Procure colocar os cintos de segurança ou os cintos das cadeiras para crianças limitando ao máximo as folgas relativamente ao corpo da criança, mesmo para curtos trajetos.

Para a instalação da cadeira para crianças com o cinto de segurança, verifique que este se encontra bem esticado na cadeira e que mantém firmemente a cadeira no banco do veículo. Para uma instalação ideal de uma cadeira para crianças "de frente para a estrada", verifique que as costas se encontram corretamente apoiadas no encosto do banco do veículo e que o encosto de cabeça não incomoda.

Se for necessário retirar o encosto de cabeça, assegure-se de que fica bem arrumado ou fixo para evitar que o mesmo se transforme em projétil no caso de uma frenagem brusca.

## Na parte traseira

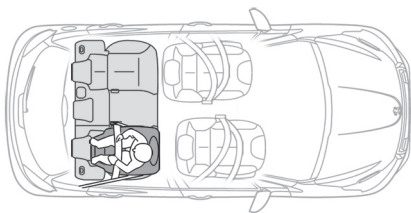

### "De costas para a estrada"

Quando uma cadeira para crianças "de costas para a estrada" for instalada **no lugar do passageiro traseiro**, avance o banco dianteiro do veículo e endireite as costas do banco para que a cadeira para crianças "de costas para a estrada" não toque no banco dianteiro do veículo.

**!** Retire e arrume o encosto de cabeça antes de instalar uma cadeira de criança com costas num lugar de passageiro. Volte a colocar o encosto da cabeça no lugar depois de a cadeira de criança ter sido retirada.

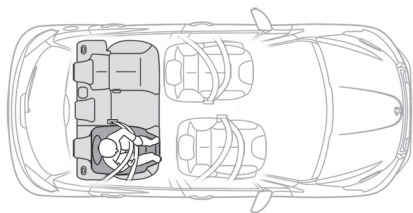

### "De frente para a estrada"

Quando uma cadeira para crianças "de frente para a estrada" for instalada **no lugar do passageiro traseiro**, avance o banco dianteiro do veículo e endireite as costas do banco para que as pernas da criança instalada na cadeira para crianças "de frente para a estrada" não toquem no banco dianteiro do veículo.

**!** Assegure-se de que o cinto de segurança se encontra esticado. Para as cadeiras para crianças com suporte, assegure-se de que este se encontra em contacto com o solo de forma estável. Se necessário, ajuste o banco do passageiro.

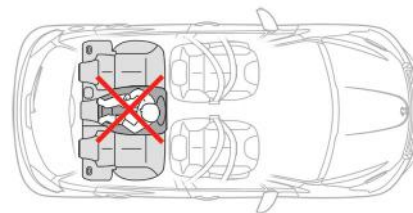

### Lugar central traseiro

Uma cadeira para crianças com suporte nunca deverá ser instalada **no lugar de passageiro central traseiro**.

**!** A instalação incorreta de uma cadeira para crianças num veículo compromete a proteção da criança em caso de acidente.

## Cadeiras para crianças recomendadas pela PEUGEOT\*

Grupo 0+: do nascimento até 1 ano (13 kg)	Grupo 1: de 1 ano até 4 anos (9 a 18 kg)
 <p data-bbox="199 571 581 620"><b>"RÖMER Baby-Safe Plus"</b> Instalada na posição de costas para a via.</p>	 <p data-bbox="616 577 1015 656"><b>"RÖMER Duo Plus"</b> Instalada somente na posição de frente para a via.</p>
Grupos 2 e 3: +4 anos até 7 anos 1/2 (15 a 36 kg)	
 <p data-bbox="225 939 546 1041"><b>L5</b> <b>"RÖMER KIDFIX XP"</b> Pode ser montada com os cintos de segurança do veículo</p>	 <p data-bbox="616 939 1015 1041"><b>L6</b> <b>"GRACO Booster"</b> A criança é fixada ao assento pelo cinto de segurança do veículo.</p>



A PEUGEOT propõe uma gama de cadeiras para crianças referenciadas que se fixam com o **cinto de segurança de três pontos**:

6

\*Imagens meramente ilustrativas

## Instalação de cadeiras fixas com cinto de segurança

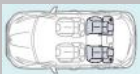
De acordo com a Legislação brasileira esta tabela indica as possibilidades de instalação das cadeiras para crianças fixas através do cinto de segurança e homologadas como universal - U (a) em função da idade da criança e do lugar por ela ocupado no veículo:

Lugar		Peso da criança/idade indicativa			
		Inferior a 10 kg (grupo 0) Até 6 meses aprox.	Inferior a 13 kg grupo 0+ Inferior a 1 ano	De 9 a 18 kg (grupo 1) 1 ano até 4 anos	De 15 a 36 kg (grupo 2/3) De 4 até 7 anos 1/2
Banco do passageiro dianteiro (c)  - com sobrelevação - sem sobrelevação		- (b)	- (b)	- (c)	- (c)
Bancos laterais traseiros (d)		U	U	U	U
Banco central traseiro (d)		U	U	U	U

(a) Cadeira para crianças universal: cadeira para crianças que pode ser instalada em todos os veículos com cinto de segurança.

(b) Grupo 0 / 0+: do nascimento aos 10 kg. As cadeiras tipo "Bebê Conforto" e "Berço Portátil" não podem ser instaladas no lugar do passageiro dianteiro.

(c) Consultar a legislação em vigor no seu país, antes de instalar a criança neste lugar.

(d) Para instalar uma cadeira de criança, chegar a frente o banco dianteiro e endireitar o encosto do mesmo para deixar espaço suficiente entre a cadeira da criança e as pernas da criança. O banco dianteiro pode então ser mais avançado que a posição longitudinal intermediária.

U: lugar adaptado a instalação de uma cadeira para crianças fixa com o cinto de segurança e homologada em universal "de costas para a estrada" e/ou "de frente para a estrada". Consultar o manual e recomendações do fabricante da cadeiras para crianças

**i** Os veículos PEUGEOT atendem ao disposto na norma NBR 7337 (Regulamentada pela Resolução CONTRAN 48/1998) quando às dimensões dos cintos de segurança de seus veículos.

Para acomodação de Bebê Conforto e/ou Cadeirinha Infantil, o consumidor deve verificar se as dimensões dos cintos de segurança permitem a acomodação de dispositivos específicos.

Por questões de segurança, a Peugeot recomenda que, no caso de instalação de Bebê Conforto, sejam respeitadas as distâncias máximas entre a fixação do cinto de segurança e o encosto do banco traseiro do veículo de (i) 600mm na parte superior do Bebê Conforto e (ii) 240mm na parte inferior.

**i** **1) ATENÇÃO:** Sempre adquira dispositivos de retenção para crianças (cadeiras) os quais atendam à legislação em vigor e cumpram os requisitos das Normas de Segurança em vigor no seu país. Siga rigorosamente as instruções para fixação da cadeira para crianças conforme instruções do fabricante, bem como a lista dos veículos compatíveis.

**2) ATENÇÃO:** em caso de acidente, substituir a cadeira por uma nova.

**i** As cadeiras para crianças pode m também ser utilizadas nos lugares não equipados com fixações ISOFIX. Nesses casos ela deve ser obrigatoriamente fixada ao veículo pelo cinto de segurança de três pontos.

**Seguir as indicações de montagem da cadeira para crianças inscritas no manual de instalação fornecido pelo fabricante da mesma.**

## Fixações ISOFIX

O seu veículo foi homologado de acordo com a **mais recente regulamentação ISOFIX**.

As cadeiras, representadas em seguida, encontram-se equipadas com fixações ISOFIX regulamentares:

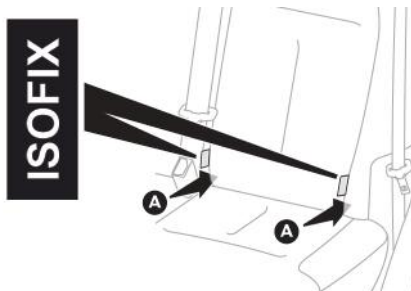
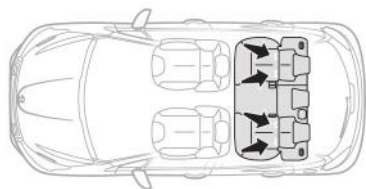

Trata-se de três argolas para cada assento:

- duas argolas **A** ocultas pela curva inferior das costas do assento, situadas entre as costas e o assento do banco, na vertical de cada etiqueta "ISOFIX",

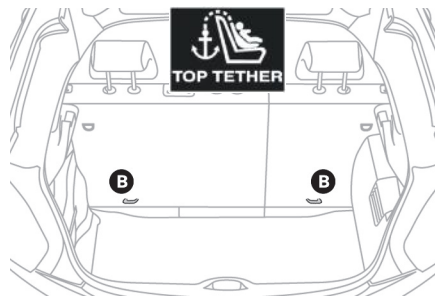

- uma argola **B**, situada atrás do banco, denominada de **Top Tether** para a fixação da correia superior.

A **Top Tether** permite fixar a correia superior das cadeiras para crianças que estão equipadas com a mesma. Em caso de choque frontal, este dispositivo limita o deslocamento para a frente da cadeira para crianças.

Este sistema de fixação ISOFIX assegura-lhe uma montagem confiável, sólida e rápida, da cadeira para crianças no seu veículo.

Durante a instalação de uma cadeira para crianças ISOFIX no banco traseiro esquerdo, antes de fixar a cadeira, afaste previamente o cinto de segurança traseiro central para o centro do veículo, para não perturbar o funcionamento do mesmo.

As **cadeiras para crianças ISOFIX** encontram-se equipadas com dois fechos que são fixos às argolas **A**.

Algumas cadeiras dispõem também de uma **correia superior** que deve ser fixa na argola **B**.

Para fixar a cadeira para crianças à **Top Tether**:

- retire e arrume o encosto de cabeça antes de instalar uma cadeira para crianças neste lugar (instale o encosto de cabeça no local adequado quando a cadeira para crianças tiver sido removida).
- passe o cinto alto da cadeira para crianças por trás da parte superior das costas do banco, centrando-a entre os orifícios das hastes do encosto de cabeça,
- fixe o grampo da correia superior na argola **B**,
- estique a correia superior



## Cadeiras recomendadas

### "RÖMER Baby-Safe Plus e respectiva base Baby-Safe Plus ISOFIX" (classe de tamanho: E)

#### Grupo 0+: do nascimento aos 13 kg

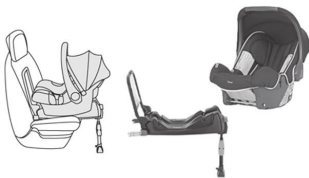

É instalada "de costas para a estrada" através de uma base ISOFIX que é fixa nas argolas **A**. A base inclui um suporte, regulável em altura, que assenta na superfície inferior do veículo. Esta cadeira pode ser fixa através de um cinto de segurança. Neste caso, apenas a estrutura é utilizada e fixa ao banco do veículo através do cinto de segurança de três pontos.

### Baby P2C Midi e respectiva base ISOFIX (classes de tamanho: D, C, A, B, B1) (Verificar disponibilidade de venda no seu país)

#### Grupo 1: de 9 a 18 kg



É instalada "de costas para a estrada" através de uma base ISOFIX que é fixa às argolas **A**. A sua base inclui um suporte, regulável em altura, que assenta na superfície inferior do veículo. Esta cadeira para crianças pode ser também utilizada "de frente para a estrada". Esta cadeira para crianças não pode ser fixa através de um cinto de segurança. Recomendamos a utilização da cadeira orientada "de costas para a estrada" até aos 3 anos.

**i** Siga as indicações de montagem das cadeiras para crianças indicadas no manual de instalação fornecido pelo fabricante da mesma.

**RÖMER Duo Plus ISOFIX (classe de tamanho B1)**

**Grupo 1: de 9 a 18 kg**



É instalada de frente para a estrada.  
É fixa às argolas **A** e à argola **B** denominada de Top Tether,  
através de uma correia superior.  
3 posições de inclinação da estrutura: sentada, repouso e alongada.

**i** Esta cadeira para crianças pode ser igualmente utilizada nos lugares equipados com fixações ISOFIX.  
Neste caso, a cadeira para crianças deve ser imperativamente fixada ao banco do veículo com o cinto de segurança de três pontos.  
Regular o banco da frente do veículo de maneira que os pés da criança não toquem nas costas do banco.

**FAIR G 0/1 S e a sua base RWF B ISOFIX (classe de volume C) (Verificar disponibilidade de venda no seu país)**

**Groupe 0+ e 1 : do nascimento aos 18 kg**

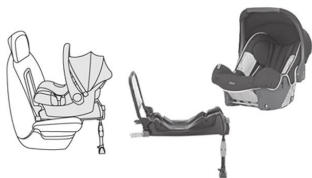



Instala-se de "costas para a estrada".  
Instala-se com uma base ISOFIX fixada nas argolas **A**.  
6 posições de inclinação da estrutura.  
Utilize a base ISOFIX **costas para a estrada (RWF) do tipo B**.  
Esta cadeira para crianças pode também ser utilizada em posição "de frente para a estrada" nos  
lugares não equipados com fixações ISOFIX.  
Neste caso a estrutura, deverá ser obrigatoriamente fixada ao banco do veículo através do cinto  
de segurança de três pontos.

**i** Siga as indicações de montagem da cadeira para crianças, inscritas nas instruções de instalação, fornecidas pelo fabricante da mesma.

## Instalação

Em conformidade com a regulamentação brasileira, esta tabela indica as possibilidades de instalação das cadeiras para crianças ISOFIX em veículos equipados com fixadores ISOFIX.

Para as cadeiras para crianças ISOFIX universais e semi-universais, a classe de tamanho ISOFIX da cadeira para crianças, determinada por uma letra entre **A** e **G**, é indicada na cadeira para crianças ao lado do logotipo ISOFIX.

	Peso da criança / idade indicativa									
	Inferior a 10 kg (grupo 0) Até 6 meses, aprox.		Inferior 10 kg (grupo 0) Inferior a 13 kg (grupo 0+) Até 1 ano, aprox.			De 9 a 18 kg (grupo 1) De 1 a 3 anos, aprox.				
Tipo de cadeira de criança ISOFIX	Berço		"de costas para a estrada"			"de costas para a estrada"		"de frente para a estrada"		
Classe de tamanho ISOFIX	F	G	C	D	E	C	D	A	B	B1
Banco do passageiro dianteiro 	Não ISOFIX									
Lugares traseiros laterais 	X		IL-SU*	IL-SU*	IL-SU*	IL-SU*	IUF* IL-SU*			
Lugar traseiro central 	Não ISOFIX									

**IUF:** lugar adaptado à instalação de uma cadeira Isofix universal, "de frente para a estrada" que se fixa com a correia superior.

**IL-SU:** lugar adaptado à instalação de uma cadeira Isofix semi-universal, ou seja:

- "de costas para a estrada" equipado com uma cinto alto ou um suporte,
- "de frente para a estrada" equipado com um suporte,
- uma cadeira tipo "ovo" equipada com um cinto alto "Top Tether" ou um suporte.

Para fixar a correia superior, consulte o parágrafo "Fixações Isofix".

**X** : lugar não adaptado para a instalação de uma cadeira para crianças para o grupo de peso indicado.

\* Banco do veículo numa posição especial: avance os bancos situados à frente da cadeira para crianças.

**!** Retire e arrume o encosto de cabeça antes de instalar uma cadeira para crianças com costas num lugar do passageiro. Instale o encosto de cabeça no local adequado quando a cadeira para crianças tiver sido removida.

**I** .Por motivos de segurança nunca deixe:

- uma ou várias crianças sozinhas e sem vigilância no interior de um veículo,
- uma criança ou um animal num veículo exposto ao sol com as janelas fechadas,
- as chaves ao alcance das crianças no interior do veículo.

Para impedir a abertura acidental das portas e dos vidros traseiros, utilize o dispositivo "Segurança para crianças". Assegure-se de que não abre mais de um terço da superfície dos vidros traseiros.

Para proteger as crianças mais jovens dos raios solares, utilize cortinas laterais nos vidros traseiros.

**I** Os veículos PEUGEOT atendem ao disposto na norma NBR 7337 (Regulamentada pela Resolução CONTRAN 48/1998) quando às dimensões dos cintos de segurança de seus veículos.

Para acomodação de Bebê Conforto e/ou Cadeira Infantil, o consumidor deve verificar se as dimensões dos cintos de segurança permitem a acomodação de dispositivos específicos.

Por questões de segurança, a PEUGEOT recomenda que, no caso de instalação de Bebê Conforto, sejam respeitadas as distâncias máximas entre a fixação do cinto de segurança e o encosto do banco traseiro do veículo de (i) 600mm na parte superior do Bebê Conforto e (ii) 240mm na parte inferior.

**I** - As portas traseiras são equipadas com um dispositivo de travamento "segurança para crianças". Este dispositivo permite a abertura das portas traseiras apenas pelo lado externo.

- Nunca deixe uma criança pequena no veículo exposto ao sol com todos os vidros fechados.

- As crianças não devem viajar de pé entre os bancos dianteiros. Elas correm o risco de serem projetadas para frente em caso de frenagem brusca ou choque.

- Antes de abrir uma porta, garantir que essa manobra possa ser feita sem riscos.

- Ao sair do veículo, retirar a chave do contato e puxar acionar corretamente o freio de estacionamento.

- Sob nenhum pretexto, as crianças devem ser transportadas no colo de um passageiro (risco de projeção sobre o painel de bordo ou para-brisa em caso de colisão).

- É obrigatório utilizar sistemas de retenção adaptados à idade e peso da criança (os produtos devem ser homologados).

- Nunca deixar a chave no veículo; as crianças podem se fechar dentro do veículo com o telecomando ou pressionar o botão do sistema de travamento elétrico centralizado.

## Segurança mecânica para crianças



Dispositivo mecânico para impedir a abertura da porta traseira através do seu comando interior.

O comando situa-se no batente de cada porta traseira.



### Travamento

- ☞ Com a chave da ignição, rode o comando vermelho até ao batente.
  - para a esquerda na porta traseira esquerda,
  - para a direita na porta traseira direita.

### Destravamento

- ☞ Com a chave da ignição, rode o comando vermelho até ao batente.
  - para a direita na porta traseira esquerda,
  - para a esquerda na porta traseira direita.

## Triângulo\*

O triângulo está situado no porta-malas.

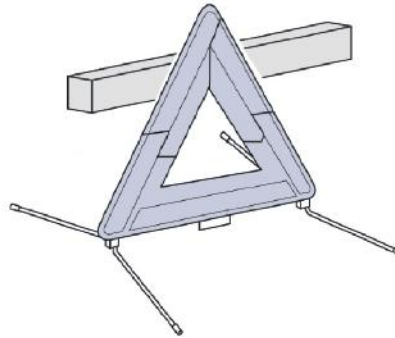

- ! Saia com segurança do seu veículo, para montar e instalar o triângulo.

### Instalação do triângulo na estrada

- ☞ Instale o triângulo atrás do veículo, em conformidade com a tabela abaixo, em função do tipo de estrada e da luminosidade exterior.

Distância de colocação (em metros)		
Estrada		Auto-estrada
Dia	Noite	
50 m	80 m	150 m

## Extintor

- ! Seguindo o disposto na Resolução CONTRAN 556/2015, que torna facultativo o uso do extintor de incêndio para os automóveis, utilitários, camionetas, caminhonetes e triciclos de cabine fechada, o seu veículo não está equipado com o extintor de incêndio.

No entanto, está adaptado para a instalação do mesmo na rede autorizada PEUGEOT.

\* Conforme versão ou país.

## Substituição de uma roda

Instruções para a substituição de uma roda danificada pela roda sobressalente, utilizando as ferramentas fornecidas com o veículo.

### Acesso as ferramentas



As ferramentas estão instaladas no porta-malas sob o piso.

Para acessar as ferramentas:

- ☞ abra o porta-malas,
- ☞ levante o tapete e solte a cinta elástica de fixação da bolsa de ferramentas,
- ☞ retire a bolsa de ferramentas.

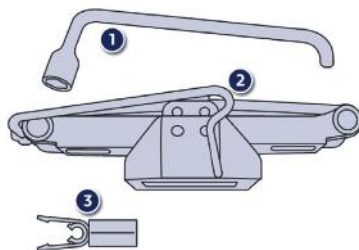

### Lista das ferramentas\*

Todas estas ferramentas são específicas ao seu veículo e podem variar conforme a versão. Não as utilize para outros fins.

1. Chave de rodas.  
Permite retirar a calota e os parafusos de fixação da roda.
2. Macaco com manivela integrada.  
Permite levantar o veículo.
3. Ferramenta de desmontagem de parafusos com embelezadores.  
Permite retirar os protetores (tampões) dos parafusos para rodas de alumínio.

### Acesso a roda sobressalente



A roda sobressalente está instalada no porta-malas sob o tapete.

Conforme o destino, a roda sobressalente é de ferro ou de alumínio.

Para acessar a roda, consultar o parágrafo "Acesso as ferramentas" na página anterior.

**!** Não é permitido utilizar o veículo com mais de um conjunto sobressalente de uso temporário (estepe), montados simultaneamente

\* Conforme versão ou país.

## Retirar a roda



- ☞ Desapertar o parafuso central
- ☞ Erguer a roda reserva na sua direção pela parte de trás.
- ☞ Retirar a roda do porta-malas.

## Recolocar a roda



- ☞ Voltar a colocar a roda no seu alojamento.
- ☞ Colocar o parafuso central, no centro da roda.
- ☞ Apertar até que o ruído mecânico do parafuso indique o final do aperto.



- ☞ Voltar a colocar a bolsa de ferramentas no centro da roda e fixá-la com a cinta elástica.

**!** Sempre que ao efetuar o procedimento de troca, deve certificar que a roda/estepe estejam devidamente alocados na região determinada, centralizados bem travados com o parafuso de fixação travando a roda/estepe para evitar ruídos;

Sempre que remover ou movimentar a bolsa de ferramentas, certificar-se que a mesma esteja devidamente colocada, centralizada e bem fixada com a alça de borracha na roda para evitar ruídos.

7

### **/** Fixação da roda reserva de aço

Se o seu veículo estiver equipado com rodas de alumínio, é normal constatar, durante o aperto dos parafusos na montagem, que as arruelas não entram em contato com a roda reserva de aço. A manutenção da roda faz-se pelo apoio cônico de cada parafuso.

**/** Os parafusos das rodas são específicos para cada tipo de roda.

Em caso de troca das rodas originais, verificar com a Rede de concessionárias PEUGEOT ou em uma oficina qualificada, da compatibilidade dos parafusos com as novas rodas.

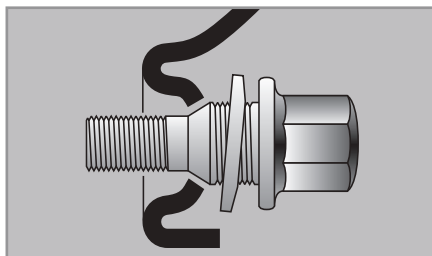

### **/** Roda com calota\*

Ao desmontar a roda, retire previamente a calota da roda com a chave de rodas 1 puxando no entalhe da passagem da válvula.

**Durante a montagem da roda**, voltar a montar a calota começando por colocar o seu entalhe frente a válvula e pressionar a sua superfície com a palma da mão.

**/** A utilização do conjunto roda e pneu reserva de uso temporário pode alterar o comportamento dinâmico do veículo, principalmente em curvas e frenagens, por este motivo é obrigatório não ultrapassar a velocidade máxima indicada na etiqueta afixada na roda reserva.

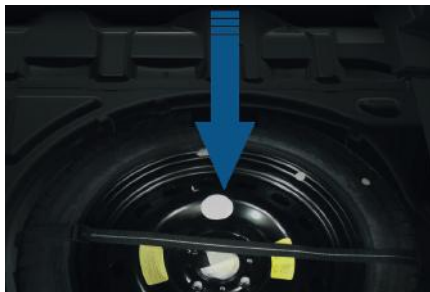

## Rodízio dos pneus

Para permitir um desgaste uniforme entre os pneus dianteiros e os traseiros, aconselha-se efetuar o rodízio das rodas e pneus a cada 10 mil quilômetros, mantendo-os do mesmo lado do veículo para não inverter o sentido de rotação.

Deste maneira, os pneus terão aproximadamente a mesma durabilidade. Recomenda-se, após o rodízio, verificar o balanceamento e o alinhamento da direção das rodas.

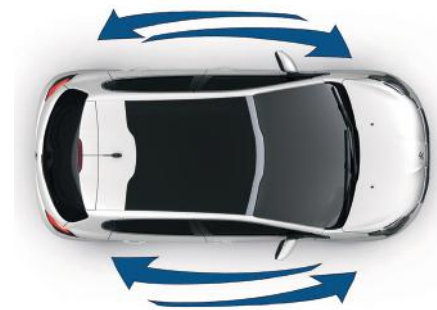

**/** Não efetuar rodízio cruzado dos pneus, deslocando-os do lado direito do veículo para o esquerdo e vice-versa.



## Desmontagem da roda



### **i** Imobilização do veículo

Imobilizar o veículo de maneira a não atrapalhar a circulação: o piso deve ser horizontal, estável e não escorregadio. Acionar o freio de estacionamento, desligar a ignição e engrenar a primeira marcha\* de maneira a bloquear as rodas.

Verificar o acendimento fixo do indicador do freio de estacionamento no visor do painel de instrumentos.

Assegurar que os ocupantes não se encontram no veículo e se mantêm num local em que seja possível garantir a sua segurança.

Nunca permanecer debaixo do veículo levantado somente com o macaco. Utilizar uma escora.

\* P para a caixa de marchas automática.

## Lista das operações

- ☞ Retirar o tampão de cada um dos parafusos utilizando a ferramenta 3 (conforme a versão).
  - ☞ Desbloquear os parafusos unicamente com a chave de rodas 1.
- 
- ☞ Colocar o macaco 2 em contato com um dos dois lugares dianteiros A ou traseiros B previstos na parte inferior da carroçaria, o mais próximo possível da roda que será trocada
  - ☞ Subir o macaco 2 até que a sua base esteja em contato com o solo. Certificar que o eixo da base do macaco está na vertical da posição A ou B utilizada.
  - ☞ Levantar o veículo, até deixar um espaço suficiente entre a roda e o solo, para colocar facilmente em seguida a roda sobressalente (não furada).
  - ☞ Retirar os parafusos e conservá-los num lugar limpo.
  - ☞ Retirar a roda.



7

## Montagem da roda

### **/** Fixação da roda sobressalente

Se o seu veículo estiver equipado com rodas de alumínio, é normal constatar, durante o aperto dos parafusos na montagem, que as arruelas não entram em contato com a roda sobressalente de aço. A manutenção da roda faz-se pelo apoio cônico de cada parafuso.

### **Após uma substituição de roda**

Para arrumar corretamente o pneu furado no porta-malas, retirar previamente a tampa central.

A utilização do conjunto roda e pneu reserva de uso temporário pode alterar o comportamento dinâmico do veículo, principalmente em curvas e frenagens, por este motivo é obrigatório não ultrapassar a velocidade máxima indicada na etiqueta afixada na roda reserva.

Mandar verificar rapidamente o aperto dos parafusos e a pressão da roda sobressalente por uma oficina qualificada ou pela rede de concessionárias PEUGEOT.

Mandar reparar rapidamente o pneu furado e substituí-lo assim que possível.

### Lista das operações

- ☞ Colocar no lugar a roda sobre o eixo.
- ☞ Apertar os parafusos manualmente até o limite.
  
- ☞ Efetuar um pré-aperto dos parafusos com a chave de rodas **1**.
- ☞ Baixar inteiramente o veículo.
- ☞ Dobrar o macaco **2** e retirá-lo.
  
- ☞ Bloquear os parafusos com a chave de rodas **1**.
- ☞ Voltar a colocar os tampões em cada um dos parafusos (conforme a versão).
- ☞ Arrumar as ferramentas na bolsa.



## Substituir uma lâmpada

**!** Os faróis encontram-se equipados com lentes em policarbonato, revestidos por um verniz protetor:

- ☞ **não limpe com um pano seco ou abrasivo, nem com um detergente ou solvente,**
- ☞ utilize uma esponja macia e água com sabão,
- ☞ ao utilizar a lavagem de alta pressão em sujeira persistente, não aponte o jato de água por um tempo elevado para os faróis e os seus contornos para evitar deteriorar o respectivo verniz e a junta de estanqueidade.
- ☞ Não toque diretamente na lâmpada com os dedos, utilize panos que não liberem pêlos.

A substituição de uma lâmpada deve ser efetuada com a luz desligada há alguns minutos (risco de queimadura grave).

É obrigatório utilizar apenas lâmpadas do tipo anti-ultravioletas (UV), para não danificar as superfícies refletoras.

Substitua sistematicamente uma lâmpada com defeito por uma lâmpada nova com a mesma referência e características.

### Farol com assinatura luminosa



1. Faróis baixos (H7-55W).
2. Faróis altos (H7-55W).
3. Luzes de mudança de direção (PWY-24W).
4. Luzes de posição (LED).
5. Faróis dianteiros de neblina (PSX 24W).

### Farol com luzes diurnas de LED (208 GT)



1. Faróis altos (H1-55W).
2. Faróis baixos (H7-55W).
3. Luzes de mudança de direção (PWY-24W).
4. Luzes diurnas / de posição (W21-W5W).
5. Faróis dianteiros de neblina (PSX 24W).

**i** Em condições climáticas de baixa temperatura e alta umidade ou após chuva forte ou lavagem, a superfície interna das lentes dos faróis ou das lanternas traseiras podem formar condensação (embaçar). Trata-se de um fenômeno natural relativo à diferença de temperatura e umidade interior e exterior do faról/lanterna. Esse fenômeno não é indicativo de anomalia ou mau funcionamento e não compromete o funcionamento dos dispositivos de iluminação e sinalização. A condensação desaparece em condições normais de uso do veículo.

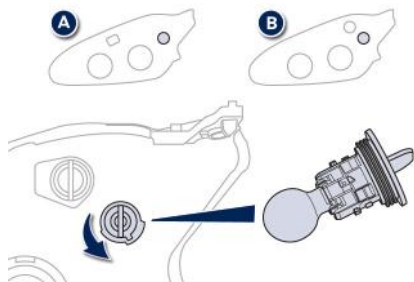

### Substituição das luzes de mudança de direção

**I** Um funcionamento intermitente muito rápido do indicador das luzes de mudança de direção (direita ou esquerda) indica a avaria de uma das lâmpadas do lado correspondente.

- ☞ Gire um quarto de volta o porta-lâmpada e retire-o.
- ☞ Retire a lâmpada e substitua-a.

Para montar novamente, efetue as operações pela ordem inversa.

**I** As lâmpadas de cor âmbar, tais como as luzes de mudança de direção, devem ser substituídas por lâmpadas de características e cor idênticas. Ao montar novamente, feche cuidadosamente a tampa de proteção para garantir a estanqueidade da luz e água.

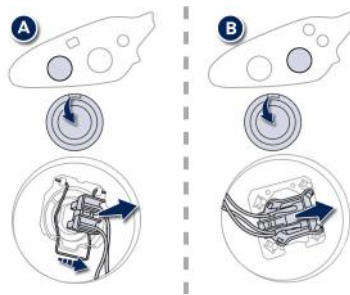

### Substituição dos faróis baixos

- ☞ Retire a tampa de proteção puxando a lingueta.
- ☞ Desligue o conector da lâmpada.
- ☞ Afaste a mola para liberar a lâmpada (modelo **A**).
- ☞ Retire a lâmpada e substitua-a.

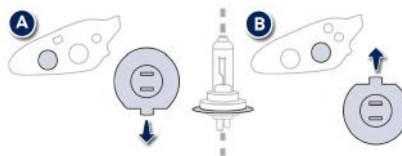

Para proceder a montagem, efetue estas operações pela ordem inversa, colocando o entalhe de posicionamento da lâmpada para baixo (modelo **A**) ou para cima (modelo **B**).

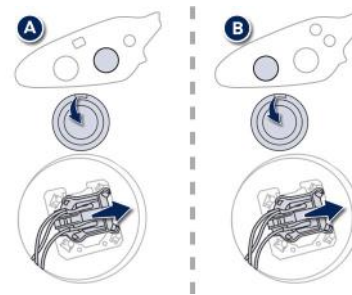

### Substituição dos faróis altos

- ☞ Retire a tampa de proteção, puxando a lingueta.
- ☞ Desligue o conector da lâmpada.
- ☞ Retire a lâmpada e substitua-a.

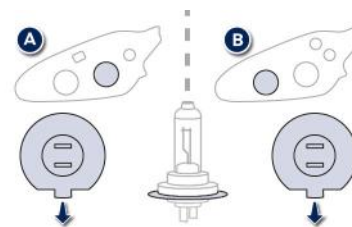

Para a montagem, efetue estas operações pela ordem inversa, colocando o entalhe de posicionamento da lâmpada para baixo.



### Substituição das luzes diurnas / presença (diodos eletroluminescentes-LED)

Para a substituição deste tipo de lâmpadas de diodos, consulte a rede de concessionárias PEUGEOT.



### Substituição das luzes de neblina

- ☞ Acesse o farol de neblina passando pelo orifício situado sob o para-choque.
- ☞ Desligue o conector do porta-lâmpada pressionando a lingueta na parte superior.
- ☞ Retire o porta-lâmpada apoiando nos dois grampos (em cima e em baixo).
- ☞ Substitua o módulo.

Para voltar a montar, efetue estas operações pela ordem inversa.

**i** Para procurar o módulo, contate a rede de concessionárias PEUGEOT. Para a substituição destas lâmpadas, pode consultar a rede de concessionárias PEUGEOT.

## Substituição repetidores de mudança de direção laterais integradas aos espelhos retrovisores externos

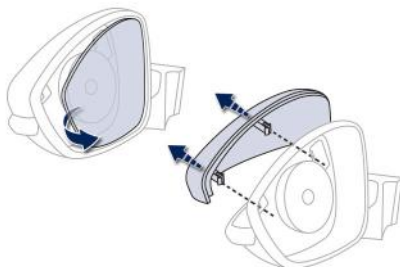

- ☞ Insira uma chave de fendas entre o espelho do retrovisor e a sua base.
- ☞ Oscile a chave de fendas e faça alavanca para extrair com cuidado o espelho.
- ☞ Retire a capa do retrovisor pressionando nos dois grampos de retenção.

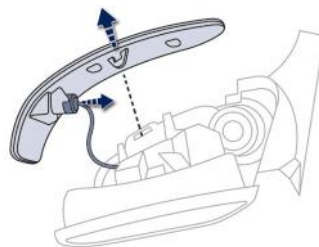

- ☞ Pressione na lingueta central e retire o repetidor lateral.
- ☞ Puxe o porta-lâmpada e substitua a lâmpada com defeito.

Para voltar a montar, efetue estas operações pela ordem inversa.

Para a substituição destas lâmpadas, deve consultar a rede de concessionárias PEUGEOT.

## Bloco ótico traseiro

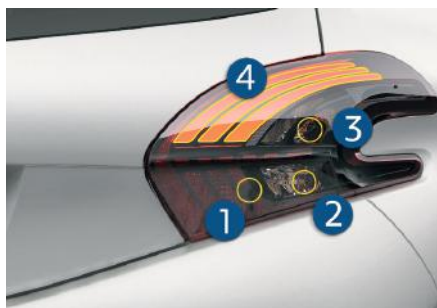

1. Luzes de freio (P21W).
2. Luzes de marcha a ré (R10W).
3. Luzes de mudança de direção (PY21W âmbar).
4. Luzes de posição (LED).
5. Luz de neblina (P21W).

## Substituição das luzes de freio, de marcha a ré e de mudança de direção

As três lâmpadas são substituídas a partir do exterior, após liberar a lanterna pelo interior do porta-malas:

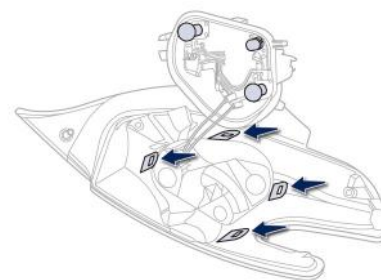
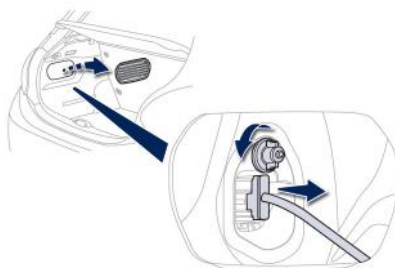

- ☞ abra o porta-malas,
- ☞ retire a grade de acesso no revestimento lateral correspondente,
- ☞ desaperte a porca e retire-a,
- ☞ desligue o conector da lanterna,
- ☞ desencaixe a lanterna e retire-a com cuidado puxando para o exterior,

- ☞ pressione com cuidado as quatro linguetas e retire o porta-lâmpadas,
- ☞ gire um quarto de volta a lâmpada e substitua-a.

Para montar novamente, efetue estas operações pela ordem inversa.

Tenha o cuidado de encaixar a lanterna nas guias permanecendo no eixo do veículo.

Aperte sem forçar, a porca de fixação, para garantir a estanqueidade sem danificar a lanterna.

## Substituição dos LEDs

Para a substituição, consulte a rede de concessionárias PEUGEOT.

7



### Substituição da terceira luz de freio (W5W)

- ☞ Desaperte os parafusos de fixação de cada lado da lanterna sem os retirar completamente.
- ☞ Pressione sobre os parafusos para soltar a lanterna.
- ☞ Desligue o conector da lanterna.
- ☞ Retire a lanterna pelo exterior.
- ☞ Girar um quarto de volta o porta-lâmpada correspondente a lâmpada avariada e retirá-la.
- ☞ Retirar a lâmpada e substituí-la.

Para voltar a montá-la, efetuar estas operações em sentido inverso.



### Substituição das luzes de placa (W5W)

Para facilitar a desmontagem, efetue este procedimento com a tampa do porta-mala semi-aberta.

- ☞ Insira uma chave de parafusos fina no entalhe exterior da lente transparente.
- ☞ Empurre para o exterior.
- ☞ Retire a lente transparente.
- ☞ Substitua a lâmpada com defeito.

Para a montagem, pressione a parte transparente para encaixar.

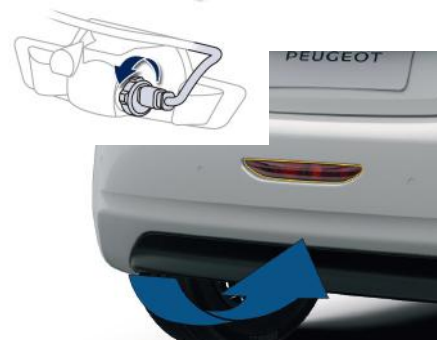

### Substituição da luz de neblina (P21W)

O acesso é possível passando a mão por baixo do para-choque.

- ☞ Gire um quarto de volta o porta-lâmpadas e retire-o.
- ☞ Desligue o conector da lâmpada.
- ☞ Retire a lâmpada e substitua-a.

Para montar novamente, efetue estas operações pela ordem inversa.

Para a substituição destas lâmpadas, também poderá consultar a rede de concessionárias PEUGEOT.



## Substituir um fusível

### Acesso aos fusíveis



Os fusíveis encontram-se no painel de bordo e no compartimento do motor.

- ☞ deslince a tampa puxando a parte superior direita e, em seguida, a esquerda
- ☞ libere totalmente a tampa e gire-a,

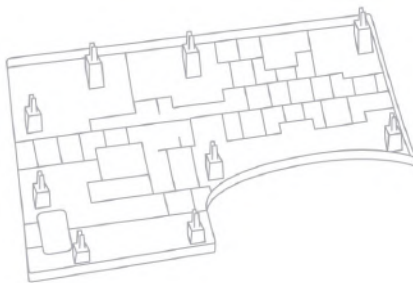

### Substituir um fusível

Antes de substituir um fusível, é necessário:

- ☞ conhecer a causa da avaria e solucioná-la,
- ☞ desligar todos os consumidores elétricos,
- ☞ imobilizar o veículo e desligar a ignição,
- ☞ identificar o fusível com defeito através das tabelas e dos esquemas apresentados nas páginas seguintes.

Para efetuar uma intervenção num fusível, é imperativo:

- ☞ utilizar uma ferramenta específica para extrair o fusível do respectivo compartimento e verificar o estado do filamento.
- ☞ substituir sempre o fusível avariado por um novo com intensidade equivalente (mesma cor); uma intensidade diferente poderá provocar um problema de funcionamento (risco de incêndio).

Se a avaria se reproduzir pouco depois da substituição do fusível, solicite a verificação do equipamento elétrico pela rede de concessionárias PEUGEOT.

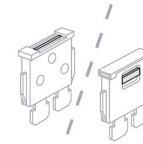

Bom

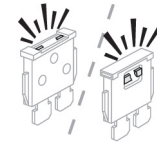

Danificado

**!** A substituição de um fusível não mencionado nas tabelas apresentadas em seguida poderá dar origem a um problema de funcionamento grave no seu veículo. Consulte a rede de concessionárias PEUGEOT.

## Fusíveis no painel de bordo



A caixa de fusíveis encontra-se na parte inferior do painel de bordo (lado esquerdo).

### Acesso aos fusíveis

☞ Ver o parágrafo "Acesso aos fusíveis".

### **/** Instalação de acessórios elétricos

O circuito elétrico do veículo foi concebido para funcionar com equipamentos de série ou opcionais. Antes de instalar outros equipamentos ou acessórios elétricos no veículo, consulte a rede de concessionárias PEUGEOT.

**/** A PEUGEOT declina toda a responsabilidade por custos associados a reparação do veículo ou avarias resultantes da instalação de acessórios auxiliares não fornecidos, não recomendados pela PEUGEOT e não instalados de acordo com as prescrições, em particular quando o consumo do conjunto de aparelhos suplementares ligados ultrapassar os 10 miliampères.

### Tabela de fusíveis\*

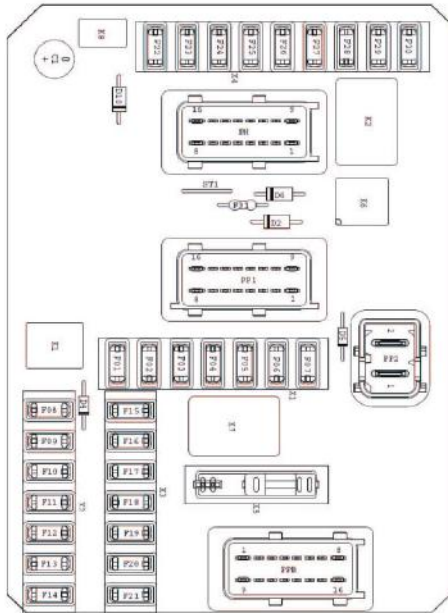

Fusível N.º	Intensidade	Funções
F01	10 A	Rastreador, contato pedal freio, contato pedal embreagem.
F02	5 A	Tomada de diagnóstico, instrumentos.
F03	10 A	Travamento alavanca caixa automática, Direção assistida, Comando de embreagem.
F04	5 A	Sensor de chuva e luminosidade.
F05	5 A	Calculador caixa automática.
F06	10 A	Tomada de diagnóstico.
F07	-	Massa.
F08	20 A	Comandos no volante.
F09	5 A	Módulo e sirene do alarme.
F10	5 A	Rastreador.
F11	5 A	Caixa automática.
F12	5 A	Calculador ABS.
F13	5 A	Ajuda estacionamento.
F14	10 A	Painel ar condicionado digital, tomada instrumentação.
F15	15 A	Tomada 12V traseira.

\* Conforme versão ou país.

**Tabela de fusíveis\***

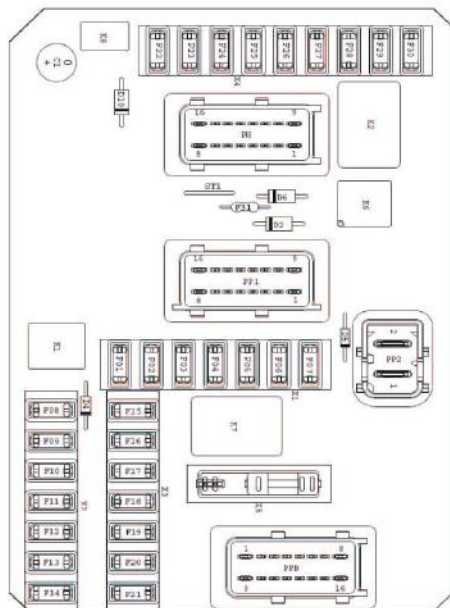

Fusível N.º	Intensidade	Funções
F16	15 A	Tomada de 12 V dianteira.
F17	15 A	Rádio Bluetooth.
F18	20 A	Rádio navegação com tela tátil, rádio pós venda.
F19	5 A	Tela multifunção painel de instrumentos.
F20	5 A	Calculador Airbag.
F21	5 A	Painel de instrumentos.
F22	30 A	Travamento/Destravamento das portas e porta-malas.
F23	5 A	Luz porta-luvas, luzes do teto.
F24	-	Massa.
F25	-	Massa.
F26	15 A	Buzina.
F27	15 A	Lava-vidro dianteiro e traseiro.
F28	5 A	Motor de partida, contato antirroubo de corrente fraca.
F29	15 A	Alarme pós venda.
F30	15 A	Limpador do vidro traseiro.

\* Conforme versão ou país.

## Fusíveis no compartimento do motor



A caixa de fusíveis encontra-se no compartimento do motor junto a bateria (lado direito).

### Acesso aos fusíveis

- ☞ Desencaixe a tampa.
- ☞ Substitua o fusível (ver lista correspondente).
- ☞ Após a intervenção, feche cuidadosamente a tampa para garantir o isolamento da caixa de fusíveis.



Tabela de fusíveis\*

Fusível N.º	Intensidade	Funções
F01	40 A	Ventilador sistema ar condicionado.
F02	80 A	Pré Aquecimento sistema Flex Start (1.6 16V).
F03	30 A	Vidros elétricos dianteiros e traseiros.
F04	30 A	Vidro elétrico dianteiro sequencial.
F05	70 A	Alimentação caixa de serviço inteligente.
F06	60 A	Eletroventilador motor.
F07	80 A	Alimentação caixa de serviço inteligente.
F08	15 A	Eletroválvula de distribuição variável (1.6 16V).
F09	15 A	Eletroválvula do cânister, Sonda de oxigênio.
F10	15 A	Termostato pilotado.
F11	20 A	Calculador Flex Start, Alimentação calculador motor.
F12	5 A	Alimentação relé do eletroventilador.
F13	5 A	Alimentação caixa de serviço inteligente.
F14	15 A	Reserva .
F15	15 A	Reserva.
F16	15 A	Luzes diurnas.

\* Conforme versão ou país.

### Tabela de fusíveis\*

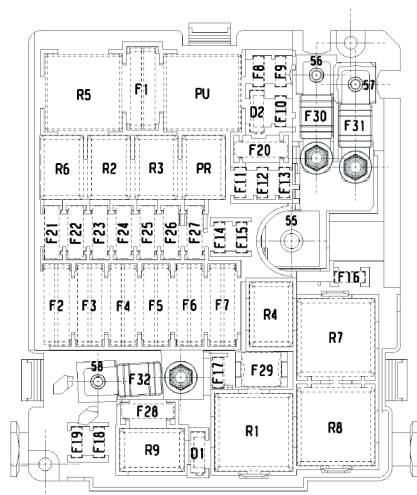
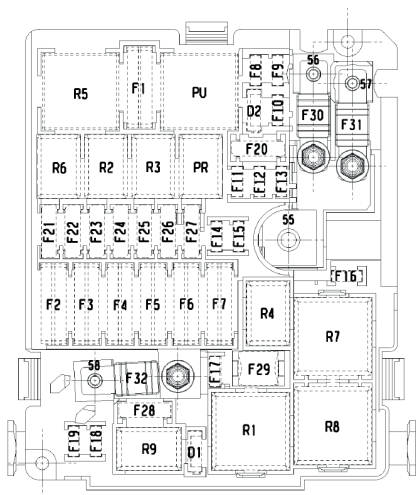

Fusível N.º	Intensidade	Funções
F17	5 A	Diagnóstico do relé principal.
F18	10 A	Farol alto direito.
F19	10 A	Farol alto esquerdo.
F20	30 A	Injetores, bobinas de ignição, bomba de combustível.
F21	30 A	Motor de partida.
F22	40 A	Reserva.
F23	30 A	Sistema ABS (bomba).
F24	20 A	Sistema ABS (Eletroválvulas e Calculador).
F25	40 A	Desembaçador do vidro traseiro.
F26	15 A	Calculador caixa automática.
F27	25 A	Alimentação caixa de serviços inteligente.
F28	30 A	Não utilizado.
F29	40 A	Limpa vidros dianteiro (velocidade baixa e alta).
F30	40 A	Relé da bomba a vácuo (1.6 16V caixa automática).
F31	80 A	Não utilizado.
F32	80 A	Direção assistida.

\* Conforme versão ou país.

## Bateria 12 V

Instruções para recarregar a sua bateria descarregada ou para efetuar a partida do motor utilizando outra bateria.

### Acesso a bateria



A bateria encontra-se situada sob o capô motor. Para acessar a mesma:

- ☞ abra o capô com o comando interior e, em seguida, acione o comando exterior,
- ☞ fixe a vareta de fixação do capô,
- ☞ Eleve a tampa plástica do borne (+), para acessar o terminal,
- ☞ desencaixe a tampa do protetor do calculador motor para retirar a bateria, se necessário.

### Procedimento para retirada da bateria

- ☞ Desconecte os terminais da bateria, começando pelo negativo (-).
- ☞ Para desmontar a bateria, o mais fácil é desmontar primeiro o protetor do Calculador do Motor,
- ☞ Para desmontar o protetor, basta destravar as duas presilhas existentes na parte superior, próximo da bateria,
- ☞ Depois das presilhas soltas, retirar o protetor sempre na direção vertical.
- ☞ Sem o protetor do Calculador do Motor, verificar que existe uma pequena trava ao lado do Suporte da Bateria,
- ☞ Empurrar a parte inferior da trava na direção da bateria, liberando-a,
- ☞ Com a trava em posição de “destravada”, empurrá-la pra cima.

**OBSERVAÇÃO:** Não deixar a trava se soltar do conjunto, empurrar apenas o suficiente para ela sair do alojamento.

- ☞ Com a bateria destravada, fazer movimentações para o lado, até que ela se solte do Suporte da Bateria

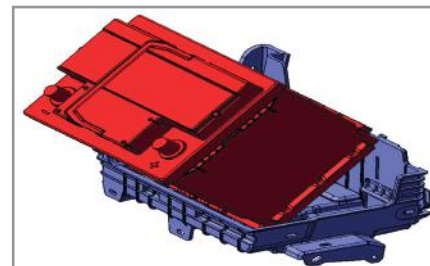
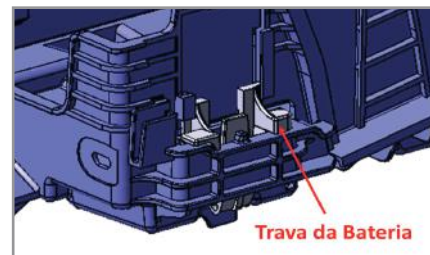
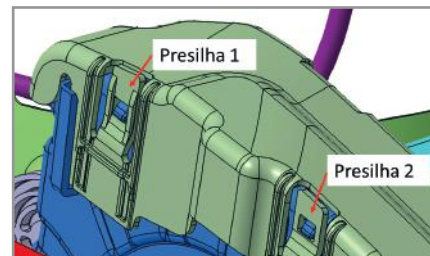



## Antes de desligar

Antes de desligar a bateria, aguarde 2 minutos após o corte da ignição.

Feche os vidros e as portas antes de desligar a bateria.

## Desligar os cabos

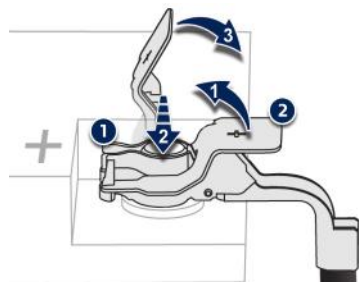

- ☞ Eleve o manípulo de bloqueio 2 ao máximo.
- ☞ Suspenda a braçadeira 1 aberta.

**!** Não force o manípulo, pois se a braçadeira estiver posicionada incorretamente, o bloqueio é impossível; recomece o procedimento.

## Procedimento para montagem da bateria

- ☞ Para montagem, descer a bateria na direção vertical sobre o suporte conforme a figura ao lado. Se a bateria não chegar por completa até o fundo, aplicar uma força sobre a bateria até se ouvir um "click".

- ☞ Com a trava em posição de "destravada", empurrá-la para baixo até que ela chegue ao ponto máximo de deslocamento.
- ☞ A figura mostra como deverá ficar a trava na posição de "travada" dentro do conjunto. Não esquecer de verificar se a bateria está na posição ideal, totalmente acoplada ao fundo do Suporte

- ☞ Montar o protetor do Calculador do Motor na posição vertical, até o travamento das presilhas existentes na parte superior.

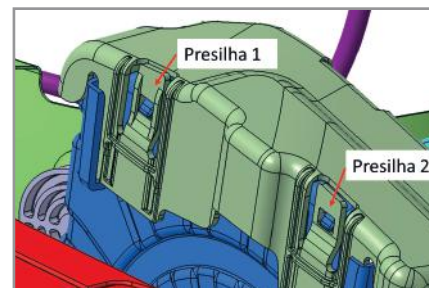
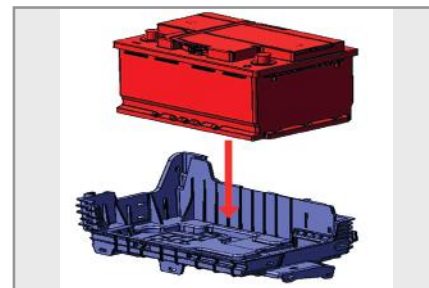

7

## Ligar os cabos

- ☞ Posicione a braçadeira 1 do cabo aberta no terminal (+) da bateria.
- ☞ Pressione verticalmente a braçadeira 1 para a posicionar corretamente contra a bateria.
- ☞ Bloqueie a braçadeira, afastando a argola de posicionamento e baixando o manípulo 2.

## Após voltar a ligar

Depois de qualquer nova ligação da bateria, ligue a ignição e aguarde 1 minuto antes da partida, para permitir a inicialização dos sistemas eletrônicos. No entanto, se após esta operação existirem ligeiras oscilações no funcionamento do motor, consulte a rede de concessionárias PEUGEOT.

Consultando o respectivo capítulo, deverá ser reinicializado:

- a chave de telecomando,
- o sistema de navegação integrado GPS.

**i** Aconselhamos, durante uma parada prolongada para além de um mês, a desligar a bateria.

## Efetuar a partida utilizando outra bateria

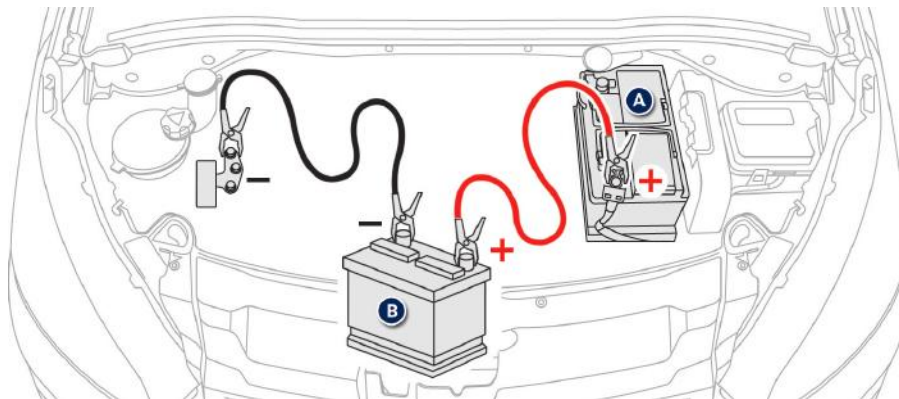

- ☞ Ligue o cabo vermelho ao borne (+) da bateria avariada **A** e, em seguida, ao borne (+) da bateria auxiliar **B**.
- ☞ Ligue uma extremidade do cabo verde ou preto ao borne (-) da bateria auxiliar **B**.
- ☞ Ligue a outra extremidade do cabo verde ou preto no ponto de massa **C** do seu veículo (suporte motor).
- ☞ Acione o motor de partida, deixe funcionar o motor.
- ☞ Aguarde o regresso a marcha lenta e desligue os cabos.

## Recarregar a bateria com um carregador de bateria

- ☞ Desligue a bateria do veículo.
- ☞ Respeite as instruções de utilização fornecidas pelo fabricante do carregador.
- ☞ Ligue novamente começando pelo borne (-).
- ☞ Verifique a limpeza dos bornes e dos terminais. Se estiverem cobertos com sulfato (resíduo esbranquiçado ou esverdeado), devem ser desmontados e limpos

**!** Não inverta as polaridades e utilize apenas um carregador de 12 V. Não desligue os terminais com o motor em funcionamento. Não recarregue as baterias sem ter desligado os terminais. Não empurre o veículo para proceder a partida do motor, caso tenha uma caixa automática.

 As baterias possuem substâncias nocivas, tais como o ácido sulfúrico e o chumbo. Devem ser eliminadas conforme os requisitos legais e não devem ser, em caso algum, eliminadas juntamente com o lixo doméstico. Entregue as pilhas e as baterias usadas num ponto de recolhimento especial.

## Modo economia de energia

Sistema que gere a duração de certas funções para preservar uma carga suficiente da bateria. Depois da parada do motor, são ainda utilizáveis, por um período acumulado máximo de cerca de trinta minutos, funções como o sistema áudio e a telemática, os limpa-vidros, as faróis baixos, as luzes de teto, etc.

### Ativação do modo

Após esse período, uma mensagem de ativação do modo economia de energia aparece na tela e as funções ativas são postas em suspenso. Se uma comunicação telefônica tiver sido iniciada ao mesmo tempo, esta será mantida durante cerca de 10 minutos com o kit mãos-livres do seu rádio.

### Desativação do modo

Essas funções serão reativadas automaticamente na próxima utilização do veículo.

- ☞ Para reativar imediatamente estas funções, efetue a partida do motor e deixe-o funcionar durante pelo menos cinco minutos.

**!** Uma bateria descarregada não permite a partida do motor (ver parágrafo correspondente).

## Substituir uma palheta do limpavidros

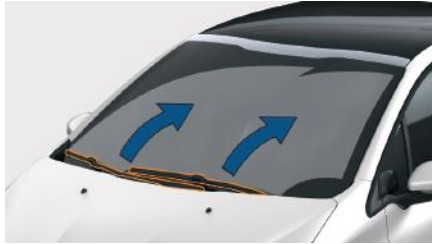

### Antes de proceder a desmontagem de uma palheta dianteira

- ☞ No minuto após desligar a ignição, acione o comando do limpavidros para posicionar as palhetas no centro do para-brisas.

### Desmontagem

- ☞ Eleve o braço correspondente.
- ☞ Desencaixe a palheta e retire-a.

### Montagem

- ☞ Verifique a dimensão da palheta, pois a palheta mais curta deverá ser montada do lado do passageiro
- ☞ Instale a nova palheta no lugar correspondente e fixe-a.
- ☞ Rebata o braço com cuidado.

### Após a montagem de uma palheta dianteira

- ☞ Ligue a ignição.
- ☞ Acione novamente o comando do limpavidros para arrumar as palhetas.

# Reboque do veículo

Instruções para rebocar o seu veículo.

## ! Instruções gerais

É aconselhável, sempre, utilizar caminhão guincho para rebocar o veículo. Desta forma, o veículo poderá ser transportado apoiado em plataformas específicas sobre o próprio caminhão-guincho. Respeite a legislação de trânsito vigente sobre procedimentos de reboque.

Certifique-se de que o peso do veículo trator é superior ao peso do veículo rebocado. O condutor deve permanecer no volante do veículo rebocado. A circulação em uma auto-estrada ou uma via rápida, é proibida durante o reboque. Durante o reboque com as quatro rodas no solo, utilize sempre uma barra de reboque homologada; cordas e correias são proibidas. Coloque a alavanca de marchas em ponto morto (posição **N** para a caixa automática). O não respeito desta instrução pode dar origem a deterioração de determinados componentes (freios, transmissão...) e a ausência de assistência a frenagem durante a partida do motor.

Durante um reboque com o motor desligado, deixa de existir assistência de frenagem e de direção.

Nos casos seguintes, contate um profissional para efetuar o reboque:

- veículo avariado na auto-estrada ou em via rápida,
- impossibilidade de colocar a caixa de marchas em ponto morto, de desbloquear a direção, de desativar o freio de estacionamento,
- ausência de barra de reboque homologada...

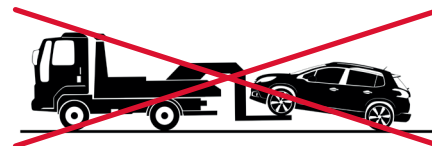
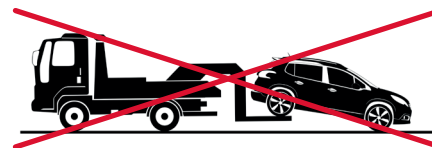
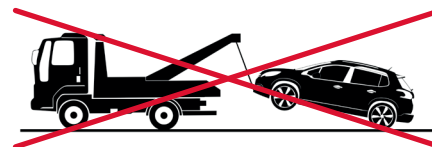

7

## Engate de um reboque, ...



**!** Seu veículo foi projetado para o transporte de pessoas e de bagagens mas pode ser também utilizado para puxar um reboque. Em caso de dúvidas, entre em contato com a rede de concessionárias PEUGEOT.

**i** A condução com reboque submete o veículo trator a solicitações mais significativas e exige do condutor uma atenção particular.

### Conselhos de condução

#### Distribuição das cargas:

☞ Distribua a carga no reboque para que os objetos mais pesados fiquem o mais perto possível do eixo e o peso sobre a lança se aproxime do máximo autorizado, sem o ultrapassar.

A densidade do ar diminui com a altitude, reduzindo dessa forma o desempenho do motor. É preciso reduzir a carga máxima rebocável 10 % por cada 1 000 m de altitude.

Consulte o capítulo "Características técnicas" para conhecer os pesos e as cargas rebocáveis em função do seu veículo.

#### Vento lateral

☞ Tenha em consideração o aumento da sensibilidade ao vento.

#### Pneus

☞ Verifique a pressão dos pneus do veículo trator e do reboque respeitando as pressões recomendadas.

#### Iluminação

☞ Verifique a sinalização elétrica do reboque.

#### Arrefecimento

Rebocar numa subida aumenta a temperatura do líquido de arrefecimento.

Uma vez que o ventilador é acionado eletricamente, a sua capacidade de arrefecimento não depende do regime do motor.

☞ Para diminuir o regime do motor, reduza a velocidade.

A carga máxima rebocável numa subida prolongada depende da inclinação e da temperatura exterior.

Em qualquer caso, preste atenção à temperatura do líquido de arrefecimento.



☞ Se a luz de alerta e a luz indicadora **STOP** se acenderem, pare o veículo e desligue o motor assim que possível.

#### Freios

Durante um reboque, a distância de frenagem aumenta.

Para limitar o aquecimento dos freios, principalmente em descidas tipo montanha, é recomendada a utilização do freio motor.

## Pontos de fixação de um engate de reboque

Existem pontos de fixação **A** indicados para a fixação do engate nas longarinas traseiras.

Estes pontos estão cobertos por um selo de proteção, e são facilmente detectados com auxílio de uma chave de fenda. Utilize estes pontos para a fixação.

Para instalação do engate, é necessário utilizar uma porca gaiola que se encaixa na furação existente, permitindo a fixação do engate na carroceria.

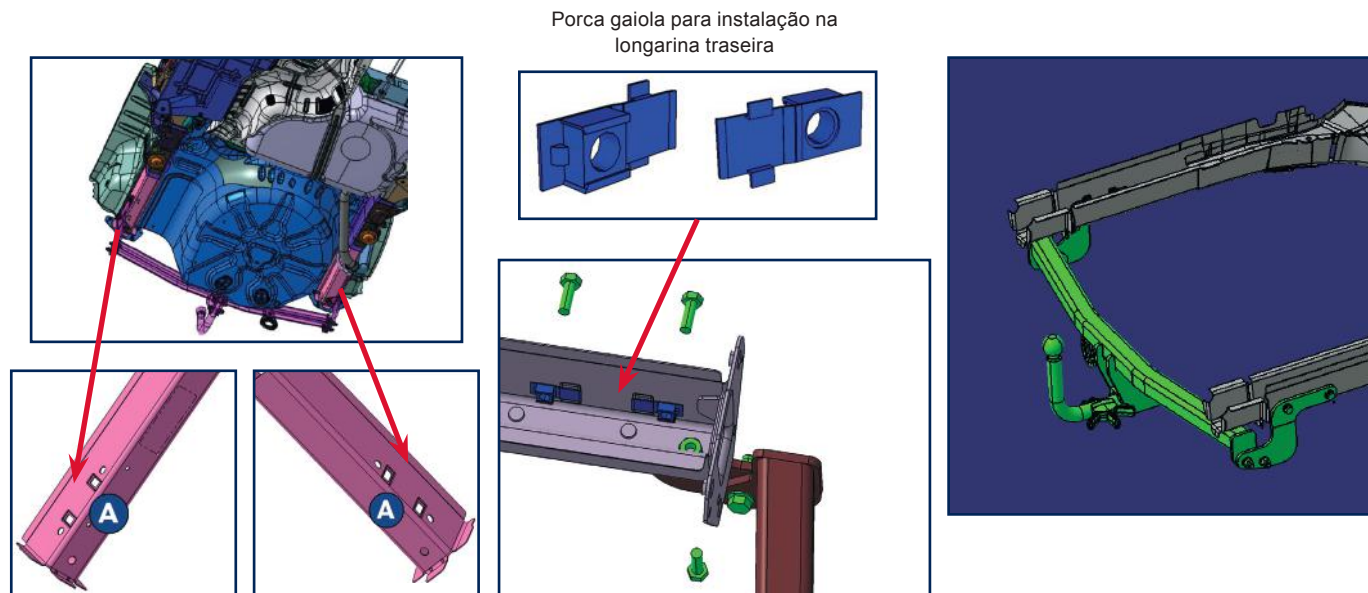

## Instalação das barras de teto

Para instalar as barras de teto transversais, respeite o respectivo posicionamento, indicados pelos calços de fixação, situados nas entradas das portas.

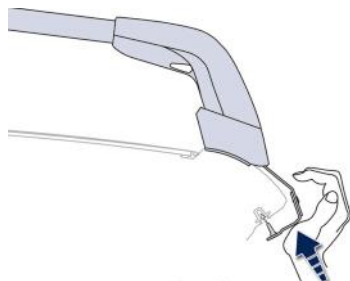

**!** Utilize os acessórios homologados pela PEUGEOT respeitando as instruções de montagem do construtor, sob pena de danificar a carroçaria (deformação, riscos, ...).

**!** Peso máximo autorizado no porta-bagagens de teto, para uma altura de carregamento que não ultrapasse os 40 cm (exceto para o suporte de bicicletas): **65 kg**.

Se a altura ultrapassar os 40 cm, adaptar a velocidade do veículo em função do perfil da estrada, no sentido de não provocar danos nas barras do teto e nas fixações do mesmo.

Informe-se sobre as legislações nacionais para poder respeitar a regulamentação do transporte de objetos mais longos que o veículo.

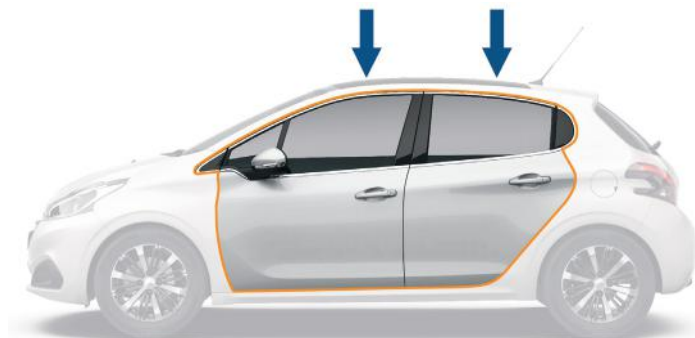



## Conselhos de manutenção\*

As recomendações gerais de manutenção do seu veículo são especificadas no guia de manutenção e de garantias.

**i** Consulte o guia de manutenção e de garantias do seu veículo para conhecer todas as precauções específicas a respeitar.

**i** Dependendo da versão ou modelo, o seu veículo pode não estar equipado com protetor de carter. Consulte a Rede de Concessionários PEUGEOT para a necessidade de instalar este acessório.

**!** Durante a lavagem do seu veículo, mantenha a extremidade da lança de alta pressão a mais de 30 centímetros dos adesivos.

### Couro

O couro é um produto natural. Uma manutenção regular é indispensável para a sua longevidade.

### Manutenção dos adesivos

Estes elementos de personalização são adesivos tratados para uma boa resistência ao envelhecimento e ao descolamento.

Foram concebidos para a personalização da carroçaria.

Disponíveis, também, em acessórios, Recomendamos que solicite a sua montagem na rede PEUGEOT ou numa oficina qualificada.

## Acessórios\*

É proposta, pela rede de concessionárias PEUGEOT, uma vasta gama de acessórios e de peças originais.

Estes acessórios e peças são testados e aprovados tanto em confiabilidade como em segurança.

Todos eles se encontram adaptados ao seu veículo e beneficiam da referência e garantia PEUGEOT.

A PEUGEOT se reserva no direito de alterar a oferta dos acessórios sem que haja a necessidade de prévio aviso aos clientes.

Para conhecer a lista de acessórios disponíveis acesse :

[www.peugeot.com.br](http://www.peugeot.com.br)

**!** A instalação de um equipamento ou de um acessório elétrico não referenciado pela PEUGEOT, pode levar a uma pane do sistema eletrónico do seu veículo.

Agradecemos sua atenção a esta particularidade e o aconselhamos a entrar em contato com um representante da Marca para que ele lhe apresente a gama dos equipamentos ou acessórios recomendados.

7

\* Conforme versão ou país.

## Capô

### Abertura



- ☞ Abrir a porta esquerda dianteira.
- ☞ Puxe o comando interior **A**, situado do lado esquerdo sob o painel de bordo.

**!** Por motivos de segurança, não é possível acionar a alavanca de abertura do capô com a porta do motorista fechada.

**i** Com o motor quente, manipular com precaução o comando exterior e a vareta do capô (risco de queimadura).



- ☞ Levante o comando **B** e suspenda o capô.



- ☞ Solte a vareta **C** do seu lugar.
- ☞ Fixar a vareta no entalhe para manter o capô aberto.

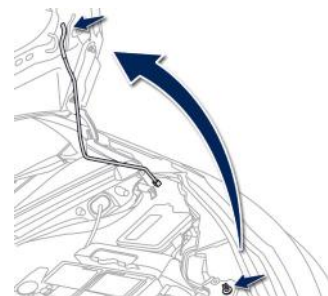

### Fechamento

- ☞ Retire a vareta do entalhe de fixação.
- ☞ Reponha a vareta no respectivo lugar.
- ☞ Soltar o capô de uma altura de aproximadamente 20cm.
- ☞ Não pressionar o capô com as mãos, pois existe risco de deformação.
- ☞ Puxe o capô para verificar se o travamento se processou corretamente.

**!** O motoventilador pode entrar em funcionamento, mesmo depois do motor parar. Tenha cuidado para que a hélice não toque em objetos nem em vestuário.



## Motor 1.2 PureTech Flex

Estes motores permitem verificar o nível de diferentes líquidos e substituir determinados elementos.

1. Reservatório do lava-vidros.
2. Reservatório do líquido de arrefecimento.
3. Abastecimento de óleo do motor.
4. Vareta de óleo do motor.
5. Filtro de ar.
6. Bateria.
7. Reservatório do líquido de freio.
8. Protetor do computador motor.
9. Caixa de fusíveis.

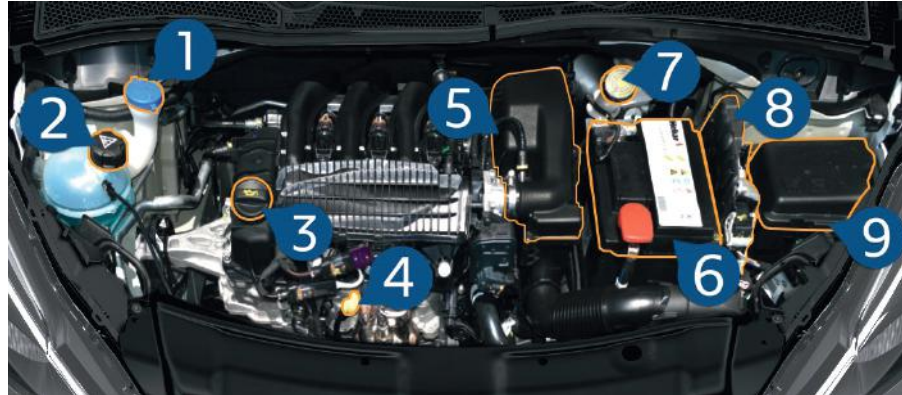

## Sistema Flex Start

O Sistema de partida a frio **FLEX START** utiliza uma nova tecnologia que dispensa a utilização do reservatório adicional de partida a frio. Este sistema entra em funcionamento, sempre que o veículo estiver abastecido com mais de 85% de Etanol (álcool) e a temperatura do motor for menor que 18°C.

Quando necessário, este sistema utiliza o pré-aquecimento do Etanol, antes da partida do motor, eventualmente durante a partida, podendo ficar ativo, algum tempo, mesmo após a partida.

Ao efetuar a abertura da porta do motorista, se as condições acima forem verificadas, o sistema inicia o pré-aquecimento do Etanol. A luz indicadora de aquecimento não acende. Ao ligar a chave de ignição, uma luz indicadora acende no painel, indicando quando necessário, o pré-aquecimento do combustível.

Enquanto esta luz indicadora estiver acesa, o arranque estará inibido. Após a luz indicadora apagar, a partida do motor é liberada.

**i**  **Pré-aquecimento sistema Flex Start**  
Espere que se apague antes de acionar a partida.

8

## Motor 1.6 16V Flex

Estes motores permitem verificar o nível de diferentes líquidos e substituir determinados elementos.

1. Reservatório do lava-vidros.
2. Reservatório do líquido de arrefecimento.
3. Abastecimento de óleo do motor.
4. Vareta de óleo do motor.
5. Filtro de ar.
6. Bateria.
7. Reservatório do líquido de freio.
8. Protetor do computador motor.
9. Caixa de fusíveis.



## Sistema Flex Start

O Sistema de partida a frio **FLEX START** utiliza uma nova tecnologia que dispensa a utilização do reservatório adicional de partida a frio. Este sistema entra em funcionamento, sempre que o veículo estiver abastecido com mais de 85% de Etanol (álcool) e a temperatura do motor for menor que 18°C.

Quando necessário, este sistema utiliza o pré-aquecimento do Etanol, antes da partida do motor, eventualmente durante a partida, podendo ficar ativo, algum tempo, mesmo após a partida.

Ao efetuar a abertura da porta do motorista, se as condições acima forem verificadas, o sistema inicia o pré-aquecimento do Etanol. A luz indicadora de aquecimento não acende. Ao ligar a chave de ignição, uma luz indicadora acende no painel, indicando quando necessário, o pré-aquecimento do combustível.

Enquanto esta luz indicadora estiver acesa, o arranque estará inibido. Após a luz indicadora apagar, a partida do motor é liberada.



### Pré-aquecimento sistema Flex Start

Esperre que se apague antes de acionar a partida.

## Motor 1.6 16V Turbo THP Flex

Estes motores permitem verificar o nível de diferentes líquidos e substituir determinados elementos.

1. Reservatório do lava-vidros.
2. Reservatório do líquido de arrefecimento.
3. Abastecimento de óleo do motor.
4. Vareta de óleo do motor.
5. Filtro de ar.
6. Bateria .
7. Reservatório do líquido de freio.
8. Protetor do computador motor.
9. Caixa de fusíveis.



**!** Quando a temperatura ambiente externa for inferior a +5°C, não recomendamos a utilização de 100% etanol (sem mistura com qualquer tipo de gasolina). No caso de utilização de 100% de etanol em temperaturas inferiores a +5°C, o veículo deverá ser utilizado por um período de 10-15 minutos e/ou 05 quilómetros percorridos, sem desligar o motor, para que se atinja a temperatura normal de funcionamento.

**!** A tecnologia Flex Fuel do motor THP Flex elimina a necessidade de um sistema de partida a frio adicional (reservatório auxiliar de gasolina) através do aumento da pressão de injeção nesta fase de funcionamento do motor. Durante a partida a frio, um ruído de funcionamento poderá ocorrer por até 3 minutos, tempo necessário para o aquecimento do sistema. Este ruído é normal ao sistema e não há a necessidade de preocupações.

# 8

## Reservatório de combustível

Capacidade do reservatório: cerca de 55 litros.

### Nível mínimo de combustível



Quando o nível mínimo do combustível for atingido, esta luz indicadora acende no painel de instrumentos. Após o primeiro acendimento, restam **cerca de 50**

km de autonomia.

Proceda imperativamente a um complemento de combustível para evitar qualquer avaria.

### Enchimento

Os complementos de combustível deverão ser superiores a 10 litros para serem levados em consideração pela sonda de combustível.

**I** Enquanto a tampa não for colocada no tanque, a chave não pode ser retirada da fechadura.

Ao abrir a tampa, pode-se ouvir um ruído de aspiração de ar. Esta depressão, que é normal, é provocada pela estanqueidade do circuito de combustível.

### Abastecimento

Uma etiqueta, colada no interior da tampa, indica o tipo de combustível a utilizar em função da sua motorização.

Para realizar o abastecimento com total segurança:

- ☞ desligue **obrigatoriamente** o motor,
- ☞ abra o protetor da tampa do reservatório de combustível **1**,
- ☞ introduza a chave na tampa **2** e, em seguida, gire para a esquerda,
- ☞ retire a tampa e pendure-a na garra situada na parte interna do protetor da tampa,
- ☞ encha o reservatório, mas **não insista além do 3º corte da pistola**; isso poderá ocasionar um mau funcionamento.

Uma vez terminado o abastecimento:

- ☞ coloque novamente a tampa no lugar adequado **3**,
- ☞ gire a chave para a direita e, em seguida, retire-a da tampa,
- ☞ feche novamente a proteção da tampa.

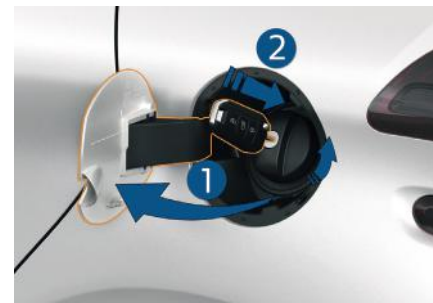

## Motores Flex - Informações importantes

Os motores flex são compatíveis com todos os tipos de gasolina sem chumbo (tipo C) que respeitem a resolução 40/2013 da ANP ou regulamentação vigente, etanol (álcool etílico hidratado) que respeitem a resolução 19/2015 da ANP ou regulamentação vigente à venda ou a mistura de ambos em qualquer proporção à venda nos postos de combustíveis do Brasil.

O sistema de injeção eletrônica regula automaticamente, através de sensores, o funcionamento do motor em função da mistura de combustível utilizado. É recomendável um abastecimento mínimo de 10 litros, para que o sistema reconheça adequadamente o combustível utilizado.

**i** Apenas é autorizada a utilização de aditivos combustíveis de gasolina homologados pela PSA que respeitem a norma B71 5001.

### Motores Flex - Abastecimento

Com o objetivo de garantir o perfeito funcionamento do seu veículo, o sistema de injeção FLEX FUEL precisa reconhecer o combustível que está no tanque (Etanol, Gasolina ou a mistura de ambos em qualquer proporção), principalmente na troca do combustível predominante (de etanol para gasolina ou vice-versa).

Para que isto ocorra, algumas recomendações devem ser seguidas:

- ☞ Realizar o abastecimento sempre com o motor desligado;
- ☞ Realizar os abastecimentos com o motor aquecido. Caso o motor esteja frio, utilizar o veículo por 5 minutos antes de abastecer;
- ☞ Após o abastecimento, recomenda-se uma rodagem de 10 minutos ou 5 quilômetros (sem acelerações e desacelerações bruscas), para concluir o reconhecimento do novo combustível pelo sistema de injeção FLEX FUEL;
- ☞ Ao ligar o veículo após o abastecimento, evite desligar o motor logo em seguida;

### Motor 1,2 PureTech e 1.6 16V Flex

O Sistema de partida a frio **FLEX START** utiliza uma nova tecnologia que dispensa a utilização do reservatório adicional de partida a frio. Este sistema entra em funcionamento, sempre que o veículo estiver abastecido com mais de 85% de Etanol (álcool) e a temperatura do motor for menor que 18°C.

### Motor 1.6 16V Turbo THP Flex

Quando a temperatura ambiente externa for inferior a +5°C, não recomendamos a utilização de 100% etanol (sem mistura com qualquer tipo de gasolina). No caso de utilização de 100% de etanol em temperaturas inferiores a +5°C, o veículo deverá ser utilizado por um período de 10-15 minutos e/ou 05 quilômetros percorridos, sem desligar o motor, para que se atinja a temperatura normal de funcionamento.

## Verificação dos níveis

Verifique com regularidade todos estes níveis e efetue a reposição do nível se necessário, exceto indicação em contrário. Em caso de baixa importante de um nível, solicite a verificação do circuito correspondente pela rede PEUGEOT.

**!** Durante as intervenções no capô, preste atenção, porque determinadas zonas do motor podem estar extremamente quentes (risco de queimadura).

### Nível de óleo do motor



A verificação é efetuada quer com o indicador de nível de óleo no painel de instrumentos, ao ligar a ignição, para os veículos equipados com sonda elétrica, ou com a vareta manual.

Para garantir a confiabilidade da medição, o seu veículo deverá encontrar-se estacionado em solo horizontal, com o motor desligado há mais de 30 minutos.

É normal que sejam necessárias reposições do nível de óleo entre duas revisões (ou mudanças de óleo). A PEUGEOT recomenda um controle, com abastecimento, se necessário, a cada 5.000 km.

### Mudança de óleo do motor

Consulte o plano de manutenção do fabricante para conhecer a periodicidade desta operação. Para preservar a confiabilidade dos motores e dispositivos antipoluição, nunca utilize aditivo no óleo do motor.

### Verificação com a sonda manual

A localização da sonda manual é ilustrada no esquema da parte inferior do capô do motor correspondente.

- ☞ Pegue na vareta pela extremidade colorida e libere-a completamente.
- ☞ Limpe a vareta da sonda com um pano limpo e sem pelo.
- ☞ Introduza a vareta no orifício, até ao batente e, em seguida, retire-a novamente para efetuar um controle visual: o nível correto deverá situar-se entre as marcas **A** e **B**.

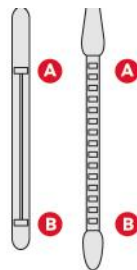

2 marcas de nível na vareta:

- **A** = maxi; nunca ultrapassar este nível (risco de danos do motor),

- **B** = mini; complete o nível pelo bocal de enchimento de óleo, com o tipo de óleo especificado para o seu motor.

### Complemento de óleo do motor

A localização do orifício de enchimento para o óleo do motor é ilustrada no esquema da parte inferior do capô do motor correspondente.

- ☞ Desaperte a tampa do reservatório para acessar o orifício de enchimento.
- ☞ Coloque o óleo em pequenas quantidades, evitando derramamento sobre os elementos do motor (risco de incêndio).
- ☞ Aguarde alguns minutos antes de proceder a uma verificação do nível com a vareta manual.
- ☞ Complete o nível, se necessário.
- ☞ Após verificação do nível, volte a apertar com cuidado a tampa do reservatório e coloque novamente a vareta no respectivo lugar.

**!** Após uma reposição do nível de óleo, a verificação feita após ligar a ignição, com o indicador do nível do óleo no painel de instrumentos, não é válida nos 30 minutos posteriores à reposição.



## Nível do líquido de arrefecimento



O nível deste líquido deve situar-se próximo da marca "MAXI" sem a ultrapassá-la.

Quando o motor estiver quente, a temperatura deste líquido é regulada pelo motoventilador.

**! O motoventilador pode entrar em funcionamento, mesmo depois do motor parar. Tenha cuidado que a hélice não toque em objetos nem em vestuário.**

Além disso, estando o circuito de arrefecimento sob pressão, esperar pelo menos uma hora depois da parada do motor para efetuar uma intervenção. Para evitar qualquer risco de queimadura, desaperte o tampão em duas voltas para fazer baixar a pressão. Quando assim for, retire o tampão e complete o nível.

Verifique regularmente o nível do líquido de arrefecimento em função da utilização do seu veículo (a cada 5 000 km / 3 meses); reponha o líquido de arrefecimento, caso seja necessário, com um líquido recomendado pelo fabricante. É normal um abastecimento deste líquido entre duas revisões.

### Mudança de líquido do circuito

Este líquido não necessita de nenhuma renovação.

**!** O controle e o abastecimento devem ser feitos, imediatamente, com o motor frio. Um nível insuficiente de líquido de arrefecimento pode causar danos significativos no seu motor.

**i** Quando a temperatura exterior for elevada, é aconselhável que deixe o motor em funcionamento durante 1 a 2 minutos após a parada do veículo para facilitar o seu arrefecimento.

## Nível do líquido do lava-vidros



Em condições de inverno, recomenda-se a utilização de líquido à base de álcool etílico ou de metanol.

### Características do líquido

Para garantir uma limpeza otimizada e evitar o gelo, o nivelamento ou a substituição deste líquido não deve efetuar-se com água.

## Nível do líquido de freios



O nível deste líquido deve situar-se próximo da marca "MAXI". Caso contrário, verifique o desgaste das pastilhas de freio.

### Mudança de óleo do circuito

Consulte o plano de manutenção do fabricante para conhecer a periodicidade desta operação.

### Características do líquido

Este líquido deve estar em conformidade com as recomendações do fabricante.

## Controles

Exceto indicação contrária, controle estes elementos, conforme o livro de manutenção e em função da sua motorização. Caso contrário, mande controlá-lo pela rede de concessionárias PEUGEOT.

### Bateria de 12 V



A bateria não necessita de manutenção.

Todavia, verifique a limpeza e o aperto dos terminais, sobretudo durante o Verão e o Inverno.

Em caso de uma operação na bateria, consulte o capítulo "Informações práticas" para conhecer as precauções a tomar antes de a desligar e depois para ligar novamente.

### Filtro de ar e filtro do habitáculo



Consulte o livro de manutenção para conhecer a periodicidade de substituição destes elementos.

Em função do meio ambiente (atmosfera poeirenta...) e da utilização do veículo (condução urbana...), **substituir, se necessário, com a metade da frequência estabelecida.**

Um filtro de habitáculo saturado pode deteriorar o desempenho do sistema de ar condicionado e gerar odores desagradáveis.

### Pastilhas de freio



O desgaste dos freios depende do tipo de condução, em particular para os veículos utilizados na cidade, em curtas distâncias. Pode ser necessário inspecionar o estado dos freios, mesmo entre as revisões do veículo.

A redução do nível de líquido de freio indica o desgaste das pastilhas e/ou das lonas de freio.

### Desgaste dos discos / tambores dos freios



Para obter informações relativas à verificação do nível de desgaste dos discos e tambores de freio, consulte a rede de concessionárias PEUGEOT.

### Freio de estacionamento



Um percurso demasiado elevado do freio de estacionamento ou a constatação de perda de eficácia deste sistema impõe a regulagem mesmo entre revisões.

A verificação deste sistema deve ser efetuado pela rede de concessionárias PEUGEOT.

### Caixa de marchas manual



A caixa de marchas não tem manutenção (ausência de troca de óleo).

Consultar o manual de manutenção para conhecer a periodicidade de verificação deste elemento.

### Caixa de marchas automática



A caixa de marchas não tem manutenção (ausência de troca de óleo).

Consultar o manual de manutenção para conhecer a periodicidade de verificação deste elemento.

### Filtro do óleo



Substitua o filtro a cada mudança de óleo do motor.

Consulte o manual de manutenção para conhecer a periodicidade de substituição deste elemento.

## Informações importantes

**!** Evitar qualquer contato prolongado de óleo e de líquidos usados com a pele. A maioria destes líquidos são nocivos para a saúde, por vezes até corrosivos.

**♻️** Não jogue o óleo e os líquidos usados nos canos de esgoto ou no solo. Coloque o óleo usado nos recipientes destinados a esse fim na rede de concessionárias PEUGEOT.

**!** Utilize apenas produtos recomendados pela PEUGEOT ou produtos de qualidade e características equivalentes. Para otimizar o funcionamento de elementos tão importantes como o circuito de frenagem, a PEUGEOT seleciona e propõe produtos específicos.



Para não danificar os componentes elétricos do veículo, é expressamente **proibido** utilizar a lavagem a alta pressão no compartimento do motor.

**!** Se pretende deixar seu veículo estacionado por semanas, recomenda-se manter o câmbio engrenado (ou seja, na posição P para câmbio automático e 1ª marcha ou Ré para câmbio manual) e com os freios e o freio de estacionamento liberados, **desde que esteja em superfície plana/terreno plano**

Recomenda-se, ainda, quando houver a lavagem ou limpeza das rodas, que o veículo rode por alguns minutos antes de estacionar para promover a secagem suficiente dos freios. Esta prática pode reduzir os efeitos da corrosão dos discos, pastilhas e lonas do freio ao longo de sua utilização

**!** Quando realizar intervenções no compartimento motor, tenha atenção uma vez que o eletroventilador pode funcionar com a ignição desligada. Mantenha as mãos e roupas afastadas das partes móveis.

**!** Quando realizar intervenções no compartimento motor, tenha atenção uma vez que determinadas zonas do motor poderão encontrar-se extremamente quentes (risco de queimadura).

<b>Motorizações e Caixas de Marchas</b>				
<b>MOTORES</b>	<b>1.2 PureTech Flex</b>	<b>1.6 16V Flex</b>		<b>1.6 THP Flex</b>
<b>CAIXA DE MARCHA</b>	Manual 5 marchas	Manual 5 marchas	Automática 6 marchas	Manual 6 marchas
Cilindrada (cm³)	1 197	1 587	1 587	1 598
Diâmetro x curso (mm)	75 x 90,34	78,5 x 82	78,5 x 82	77 x 85,8
Pot. máx: norma CE (CV)	84 / 90	115 / 122	115 / 118	166 / 173
Pot. máx: norma CE (kW)	61 / 66	84,9 / 89,9	85,2 / 86,6	123,8 / 127,5
Regime de pot. máx. (rpm)	5 750	5 800 / 5 800	5 750 / 5 750	6 000
Torque máx.: norma CE (Nm)	120 / 127	152 / 161	158 / 158	240 / 240
Regime de torque máx. (rpm)	2 750	4 000	4 000 / 4 750	1 400
Catalisador	Sim	Sim	Sim	Sim
Combustível	Gasolina/Etanol	Gasolina/Etanol	Gasolina/Etanol	Gasolina/Etanol
<b>CAPACIDADES DE ÓLEO (em litros)</b>				
Motor (com troca do filtro de óleo)	3,31	3,25	3,25	4,25
Caixa de câmbio - Ponte	2,0	2,0	5,5	2,0

<b>Massas e Cargas (em kg)*</b>				
<b>MOTORES</b>	<b>1.2 PureTech Flex</b>	<b>1.6 16V Flex</b>		<b>1.6 THP Flex</b>
<b>CAIXA DE MARCHA</b>	Manual 5 marchas	Manual 5 marchas	Automática 6 marchas	Manual 6 marchas
Massa em vazio em ordem de marcha (MODM)	1046	1146	1142	1196
Massa máx. tecnicamente admissível em carga (MTAC = MODM + Carga útil)	1473	1548	1600	1596
Carga Útil	427	402	417	400
Peso recomendado no eixo dianteiro	758	823	878	865
Peso recomendado no eixo traseiro	715	725	722	731
Peso total de circulação autorizado (MTRA) em inclinação 12%	1873	1948	1950	1996
Reboque com freio (no limite de MTRA) em inclinação 10% ou 12%	400	400	350	400
Reboque com freio** (com relação de carga dentro dos limites de MTRA)	400	400	350	400
Reboque sem freio	400	400	350	400
Peso recomendado no ponto de engate	25	25	25	25

\*Valores para modelo básico sem equipamentos opcionais.

Obs: Os valores de MTRA e de cargas rebocáveis indicadas são válidas para uma altitude máxima de 1 000 metros; a carga rebocável mencionada deve ser reduzida em 10 % por incrementos de 1 000 metros suplementares.

No caso de um veículo tractor, é proibido ultrapassar a velocidade de 100 km/h (respeitar a legislação em vigor no país em utilização). Temperaturas externas elevadas (superiores a 37°C) podem levar a reduções de desempenhos do veículo, para proteção do motor. Limite a carga transportada.

<b>Limites Máximos de Ruído para Controle de Poluição Sonora - dB(A)</b>				
<b>MOTORES</b>	<b>1.2 PureTech Flex</b>	<b>1.6 16V Flex</b>		<b>1.6 THP Flex</b>
<b>CAIXA DE MARCHA</b>	Manual 5 marchas	Manual 5 marchas	Automática 6 marchas	Manual 6 marchas
Valor para Fiscalização	80,53	82,73	82,33	85,23

<b>Valores para Controle de Emissão de Poluentes- (CONAMA 18/1996)*</b>				
<b>MOTORES</b>	<b>1.2 PureTech Flex</b>	<b>1.6 16V Flex</b>		<b>1.6 THP Flex</b>
<b>CAIXA DE MARCHA</b>	Manual 5 marchas	Manual 5 marchas	Autom. 6 marchas	Manual 6 marchas
Rotação de marcha lenta (RPM)	750 +/- 50	720 (+150 / -50)	720 (+150 / -50)	700 (+150 / -50)
Concentração de CO <sub>2</sub> em marcha lenta (%)	< 0,5%	< 0,2%	< 0,2%	< 0,2%

<b>Velocidades para troca de Marchas (NBR 6601)*</b>
Conforme indicação do GSI "Indicador de Mudança de Marchas" no painel do veículo

\*Valores para modelo básico sem equipamentos opcionais e conforme versão ou país.

Obs: Temperaturas externas elevadas (superiores a 37°C) podem levar a reduções de desempenhos do veículo. Para proteção do motor, limite a carga transportada.

Este veículo está em conformidade com a legislação vigente de controle da poluição sonora para veículos automotores.

Dimensões (mm)*	
A	1472
B	1467
C	2004
D	1460
E	1702
F	775
G	2541
H	649
I	3975

\*Valores para modelo básico sem equipamentos opcionais.

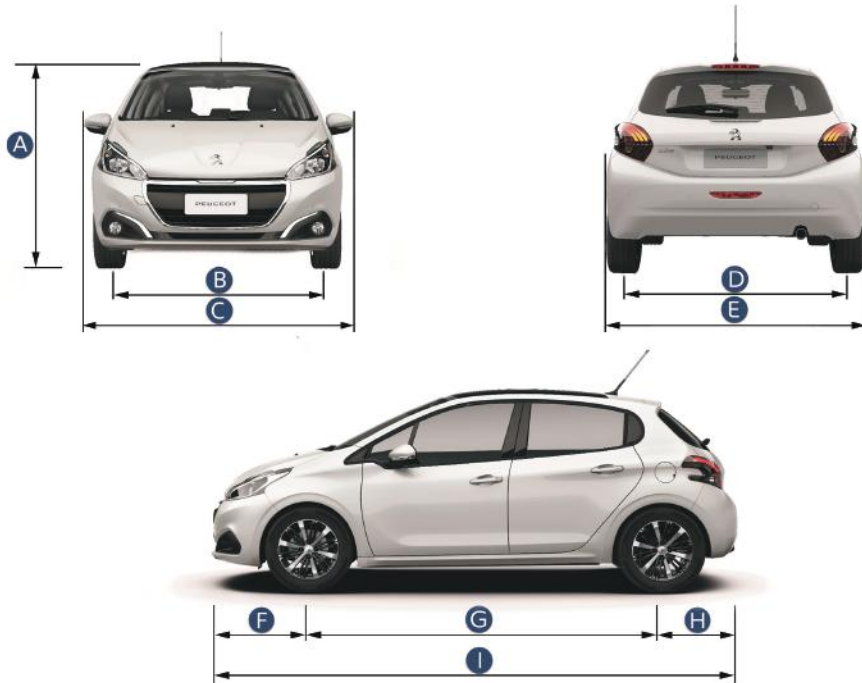

## Elementos de identificação\*

Diferentes dispositivos de marcação visíveis para a identificação e a busca do veículo.



**A. Número do chassi na carroceria**

Este número está gravado na carroceria sobre o suporte do amortecedor.

**B. Número do chassi na travessa inferior do parabrisa (VIN).**

**C. Pneus/Pintura**

Esta etiqueta, colada próximo da fechadura (coluna central) da porta dianteira do lado do condutor, indica:

- a pressão dos pneus em vazio, com carga e para menor consumo de combustível (ver tabela pag. seguinte), as dimensões dos pneus.
- a pressão do estepe.
- a referência da cor da pintura.

**D. Etiqueta autodestrutiva, fixada na coluna da porta do passageiro, embaixo do assento do passageiro e no vão do motor, com o Número de Identificação Veicular (NIV ou VIN).**



**!** Proibido cobrir, pintar, soldar, cortar, perfurar, alterar ou remover o Número de Identificação Veicular (NIV ou VIN).

**i** O controle da pressão de inflação dos pneus deve ser efetuado a frio, semanalmente.



Uma pressão de inflação insuficiente aumenta o consumo de combustível.

\* Conforme versão ou país.



TABELA DE PRESSÃO DOS PNEUS (BAR/PSI)						
Dimensão Pneu	1.2 PureTech Flex		1.6 16V Flex		1.6 THP Flex	
	Eixo Dianteiro	Eixo Traseiro	Eixo Dianteiro	Eixo Traseiro	Eixo Dianteiro	Eixo Traseiro
185/60 R15	2.0 / 29 (1)	2.0 / 29 (1)				
	2.3 / 33 (2)	2.5 / 36 (2)	--	--	--	--
	2.5 / 36 (3)	2.5 / 36 (3)				
195/60 R15	2.0 / 29 (1)	2.0 / 29 (1)				
	2.3 / 33 (2)	2.5 / 36 (2)	--	--	--	--
	2.5 / 36 (3)	2.5 / 36 (3)				
195/55 R16			2.3 / 33 (1)	2.3 / 33 (1)		
	--	--	2.4 / 35 (2)	2.5 / 36 (2)	--	--
			2.5 / 36 (3)	2.5 / 36 (3)		
205/45 R17					2.2 / 32 (1)	2.2 / 32 (1)
	--	--	--	--	2.2 / 32 (2)	2.5 / 36 (2)
					2.5 / 36 (3)	2.5 / 36 (3)
Roda reserva - 185/60 R15			3,0 / 44			

(1) veículo em estado de funcionamento + condutor e 01 (um) passageiro.

(2) veículo em estado de funcionamento + condutor e 02 (dois) ou mais passageiros + bagagens.

(3) pressão de inflação orientada para a redução do consumo de combustível (Pode ocorrer uma degradação do nível de conforto, na capacidade de absorção de vibração e ruído dos pneus quando utilizada a pressão de consumo).

## Características técnicas

### Notas:

- 1) Recomenda-se verificar a pressão de inflação dos pneus semanalmente e com os mesmos próximos à temperatura ambiente (frios).
- 2) O estepe também deve ser calibrado periodicamente, com a pressão de 3.0 bar / 44 PSI.
- 3) Respeitar a limitação de velocidade estipulada para o uso do estepe.
- 4) Pode ocorrer uma degradação do nível de conforto, na capacidade de absorção de vibração e ruído dos pneus quando utilizada a pressão de consumo.
- 5) A redução do consumo de combustível é diretamente impactada pela maneira como o veículo é conduzido. A condução "esportiva" eleva o consumo de combustível.
- 6) A utilização de pressões de inflação acima ou abaixo do especificado compromete a integridade dos pneus, sua durabilidade e aumenta o consumo de combustível.

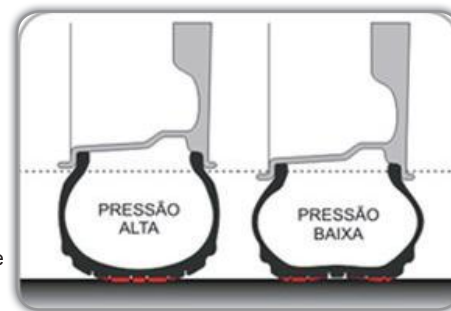

	<b>Pressão recomendada</b> Tolerância de 3 PSI acima ou abaixo	<b>Segurança</b> <b>Conforto</b> <b>Durabilidade</b> <b>Baixo consumo de combustível</b>
	<b>Pressão temporariamente admissível</b> Entre 3 a 7 PSI abaixo da pressão recomendada	<b>Durabilidade reduzida</b> do pneu em pelo menos 8.000 quilômetros
	<b>Pressão perigosa</b> Entre 7 a 15 PSI abaixo da pressão recomendada  <b>Pressão de alto risco</b> Abaixo de 15 PSI da pressão recomendada	<b>Risco de explosão</b> Forte aumento dos riscos: - Riscos de aquaplanagem - Riscos de desgaste nos ombros dos pneus - Aumento do consumo de combustível

7) Recomenda-se sempre substituir os pneus por modelos homologados neste manual para manutenção das prestações de segurança, conforto e consumo de combustível.



## SISTEMA DE ÁUDIO

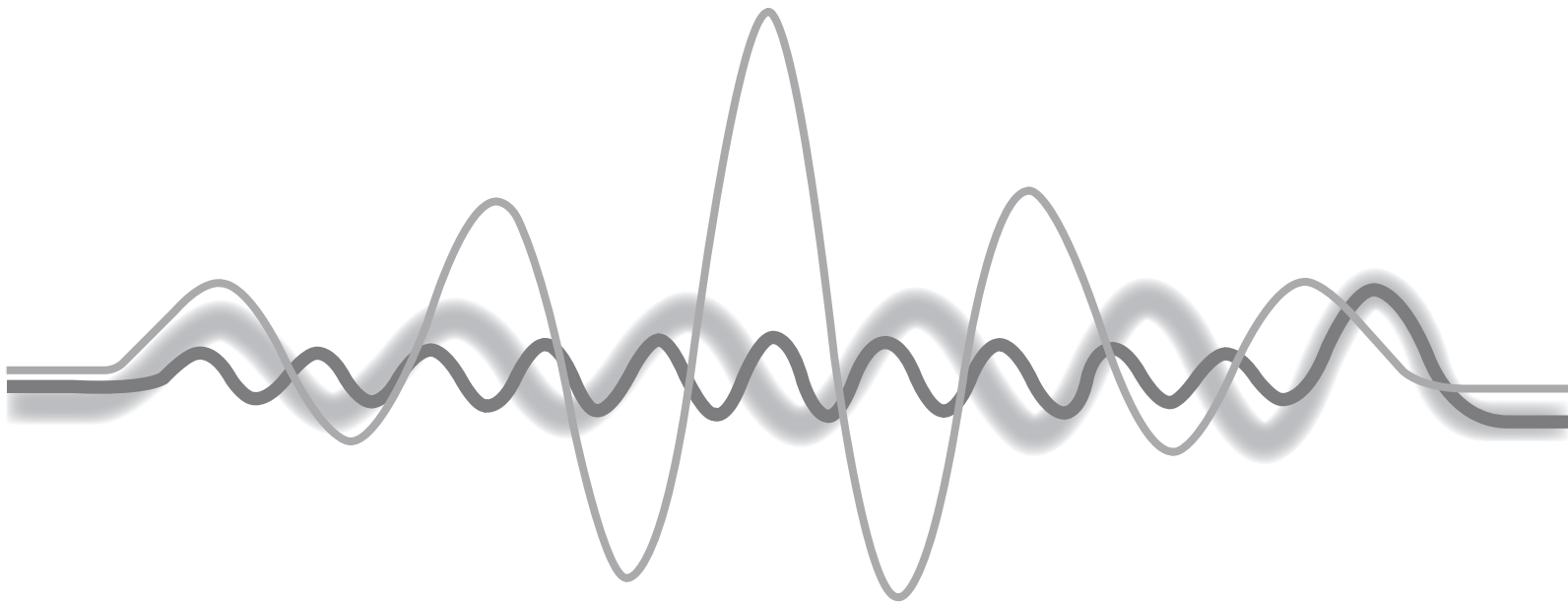

# Touch Screen\* 7 Polegadas com Apple CarPlay® e Android Auto®

## Aplicações - Multimídia - Bluetooth®



**!** Por motivos de segurança e porque necessitam de uma maior atenção por parte do condutor, as operações de emparelhamento do telefone Bluetooth® com o sistema mãos livres Bluetooth® do seu rádio, deverão ser efetuadas **com o veículo parado** e a ignição ligada.



\* Touch Screen = Tela Táctil

	Índice
Primeiros passos	2
Comandos no volante	4
Menus	6
Comandos vocais	8
Aplicações	10
Conexão CarPlay®	12
Conexão Android Auto®	16
Rádio/Música	20
Telefone	30
Configurações	42
Questões frequentes	52

**i** As diferentes funções e regulagens descritas variam conforme a versão e a configuração do seu veículo.

**i** O sistema encontra-se protegido para funcionar apenas no seu veículo. A apresentação da mensagem **Modo Economia de Energia** assinala a iminência da colocação em vigilância.

## Primeiros passos



Com o motor em funcionamento, uma pressão permite entrar em modo stand-by.

Com a ignição desligada, uma pressão aciona o sistema.

Utilize a tecla MENU do lado esquerdo da tela ou pressionar com 3 dedos simultaneamente na tela touch screen para ter acesso aos menus.

Pressionar a tecla ← para subir um nível.



A tela é de tipo "capacitivo".

Para efetuar a manutenção da tela, é recomendada a utilização de um pano macio não abrasivo (pano para limpar óculos) sem produtos adicionais.

Não utilizar objetos pontiagudos na tela. Não tocar na tela com as mãos molhadas.



Regulagem do volume sonoro.

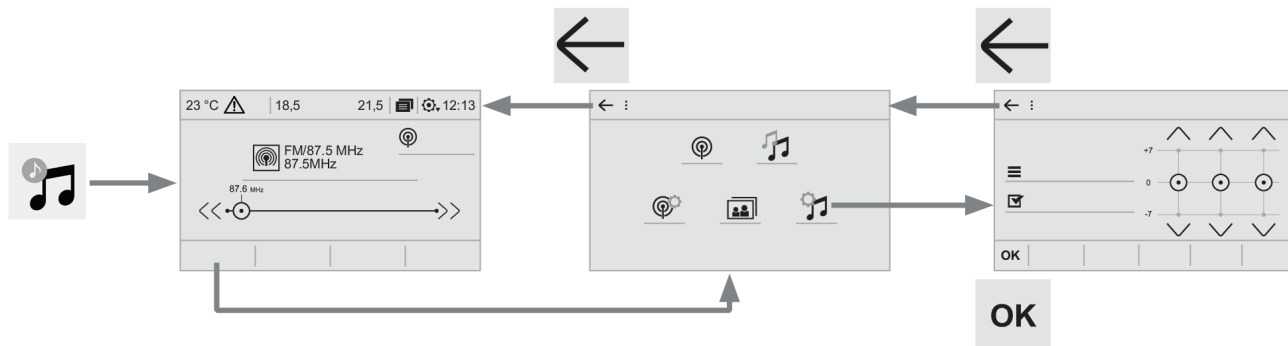

Algumas informações são apresentadas permanentemente na barra superior da tela táctil

- Apresentação das informações de climatização e acesso direto ao menu correspondente (conforme versão)
- Acessar diretamente à escolha da fonte sonora, à lista das estações (ou dos títulos, conforme a fonte).
- Acesso às notificações de mensagens, aos e-mails e notificações de navegação.
- Acessar às regulagens da tela táctil e do painel digital.

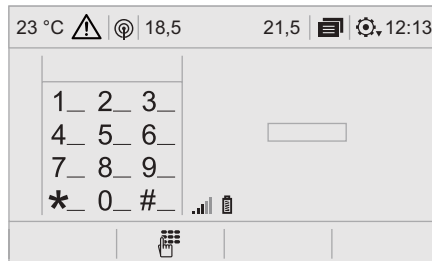

Seleção da fonte sonora (segundo a versão):

- Rádios FM / AM\*.
- Pen Drive USB.
- Telefone ligado em [Bluetooth@]\* e em difusão multimídia [Bluetooth@]\* (streaming).



Por intermédio do menu "Configurações" pode criar um perfil relativo a apenas uma pessoa ou a um grupo de pessoas que tenham pontos comuns, com a possibilidade de parametrizar várias regulagens (memórias rádio, regulagens de áudio, histórico de navegação, favoritos de contatos, ...), a aceitação das regulagens é efetuada automaticamente.

Em caso de muito calor, o volume sonoro pode ser limitado para preservar o sistema. Pode ser colocado em vigilância (extinção completa da tela e do som) durante um período mínimo de 5 minutos. O regresso à situação inicial é efetuado quando a temperatura do habitáculo tiver baixado.

\* Conforme o equipamento.

## Comandos no volante - Tipo 1\*



**Rádio:**

Seleção da estação memorizada inferior/superior.

Seleção do elemento anterior/seguinte de um menu ou de uma lista.

**Multimídia:**

Seleção de uma faixa anterior/posterior.

Seleção do elemento anterior/seguinte de um menu ou de uma lista.



**Rádio:**

Pressão curta: procura automática das estações superiores.

Pressão contínua: deslocamento na faixa de frequência.

**Multimídia:**

Pressão curta: seleção de uma faixa seguinte.

Pressão contínua: avanço rápido da faixa.



**Rádio:**

Pressão curta: procura automática das estações inferiores.

Pressão contínua: deslocamento na faixa de frequência.

**Multimídia:**

Pressão curta: seleção de uma faixa anterior.

Pressão contínua: retrocesso rápido da faixa.



Alteração da fonte sonora (Rádio; USB; Streaming).



Aumento do volume sonoro.



Pressão curta: Redução do volume sonoro.

Pressão contínua: Mudo



Pressão simultânea dos botões: mudo.

\* Conforme o equipamento.



## Comandos no volante - Tipo 2\*

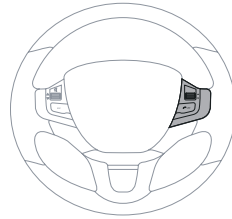
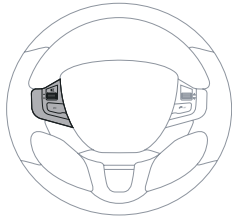

Pressão: interrupção / retorno do som.



Aumento do volume.



Redução do volume.

**SRC**

Mudar de fonte sonora: rádio, USB, Bluetooth.



Rádio, rotação: acessar as estações memorizadas.

Rádio, pressão: validação de uma seleção; fora de seleção, acessar as memórias.

Multimídia, rotação: faixa anterior / seguinte.

Pressão: validação de uma seleção.



Telefone: atender o telefone.  
Chamada em curso: acesso ao menu telefone (Desligar, Modo secreto, Modo mãos-livres).

Telefone, pressão contínua: recusar uma chamada recebida, desligar uma chamada em curso; acesso ao menu telefone.

Rádio: exibir a lista das estações.

Multimídia: exibir a lista das faixas.

Rádio, pressão contínua: atualizar a lista das estações sintonizadas.

\* Conforme o equipamento.

## Menus\*

### Aplicações

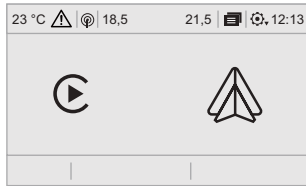

Execute determinadas aplicações do smartphone conectado através de CarPlay® ou Android Auto®. O smartphone deve estar conectado via cabo na tomada USB. Verifique a compatibilidade com o seu smartphone.

### Rádio/Música

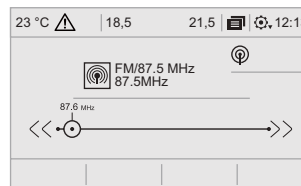

Selecione uma fonte sonora, uma estação de rádio, visualizar fotografias.

### Telefone

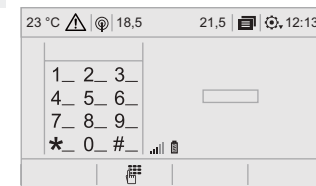

Ligue um telefone em [Bluetooth]®, consulte mensagens, e-mails (conforme modelo do smartphone) e envie mensagens rápidas.

\* Conforme versão ou país.



## Configurações

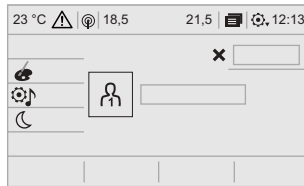

Parametrizar um perfil pessoal e/ou parametrizar o som (balanço, ambiente, ...) e a apresentação (idioma, unidades, data, hora, ...).



## Veículo

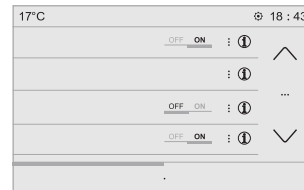

Ativar, desativar, parametrizar certas funções do veículo.



## Navegação

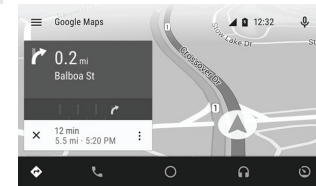

Aciona aplicativo de navegação (Waze ou Google Maps) quando um smartphone está conectado a entrada USB. Está sujeito à compatibilidade do Smartphone para realizar esta função.

**IMPORTANTE:** Ambos os aplicativos são exclusivos para Android e requerem prévia instalação do Android Auto e Waze no Smartphone do cliente.

## Comandos vocais

### Comandos no volante\*



Através de uma pressão curta nesta tecla ative a função dos comandos vocais do seu smartphone.



Se o veículo não possuir este botão nos comandos do volante, pressione a extremidade da alavanca do comando de iluminação para acionar o reconhecimento vocal.

Para que o reconhecimento vocal através do seu smartphone possa funcionar corretamente, é necessário que o mesmo esteja conectado via CarPlay®, Android Auto®, ou Bluetooth® (conforme modelo do smartphone)

! Os comandos vocais, com uma seleção de 4 idiomas (Inglês, Francês, Espanhol, Português do Brasil), são efetuados em correspondência com o idioma selecionado e parametrizado previamente no sistema.

Para alguns comandos vocais, existem alternativas de sinônimos.

Exemplo : Guiar para / Navegar para / Ir para / ...

! O bom funcionamento do reconhecimento vocal dependerá de uma boa conexão de dados do smartphone.

! Para garantir que os comandos vocais sejam sempre reconhecidos pelo sistema, aconselhamos que siga as seguintes sugestões:

- falar num tom de voz normal sem cortar as palavras, nem elevar a voz,
- antes de falar, aguardar sempre o "bip" (sinal sonoro),
- para um funcionamento ideal, é aconselhável que feche os vidros e ou teto para evitar qualquer perturbação externa (conforme a versão),
- antes de pronunciar os comandos vocais, solicitar aos outros passageiros que não falem.

\* Conforme versão.

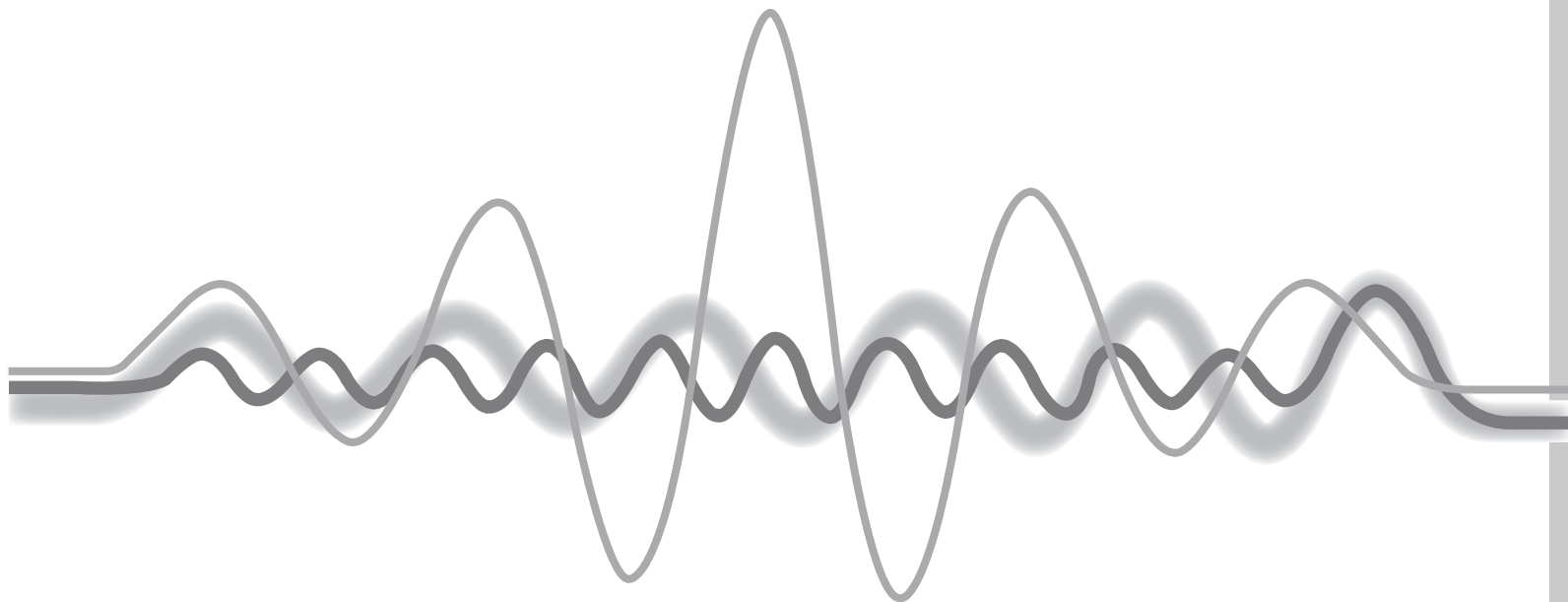

# Aplicações

Conforme a versão / equipamento

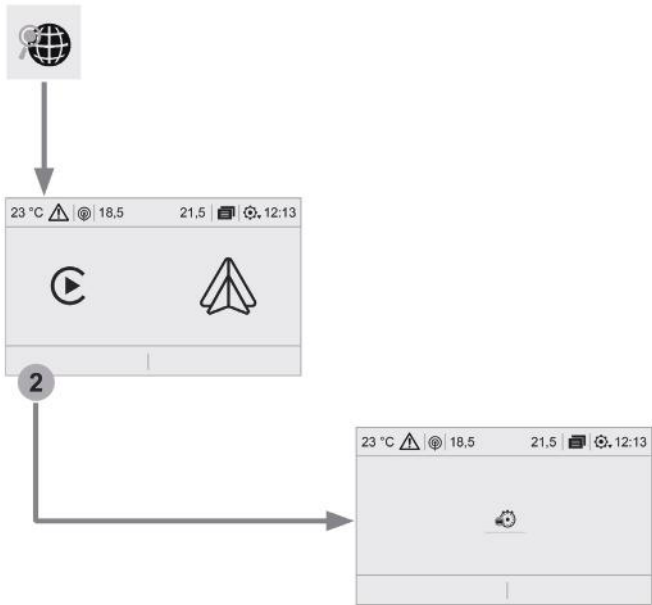

## Conectividade



Pressione **Aplicações** para visualizar a primeira página.

2

Pressione "**Conectividade**" para acessar às funções **CarPlay**®.



Pressione **Aplicações** para visualizar a primeira página.

2

Pressione "**Conectividade**" para acessar às funções **Android Auto**®.

**i** Ao conectar um telefone compatível com Carplay ou Android Auto pela entrada USB, será redirecionado diretamente à página Aplicações.

## Ligação smartphones CarPlay®

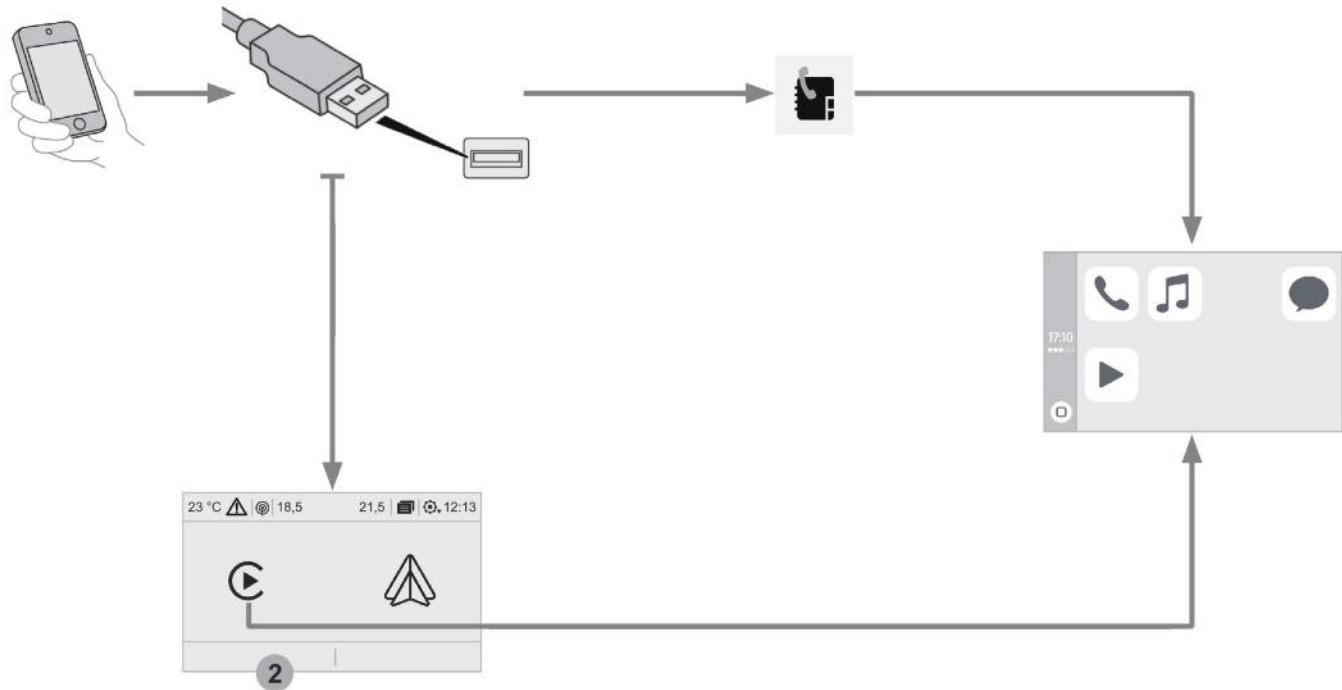



**!** Por motivos de segurança e porque necessita de uma atenção maior por parte do condutor, a utilização do smartphone é proibida durante a condução. As operações devem ser realizadas **com o veículo parado**.

**i** A sincronização do smartphone permite aos utilizadores apresentar as aplicações, adaptadas à tecnologia CarPlay® do smartphone na tela do veículo tendo previamente ativado a função CarPlay® do smartphone. Os princípios e as normas estão em constante evolução, **aconselhamos que atualize o sistema de exploração do smartphone**. Para conhecer os modelos dos smartphones elegíveis e as aplicações compatíveis e para garantir um bom funcionamento da função CarPlay® é necessário ter uma boa conexão de dados móveis do smartphone. Acesse o endereço internet da Marca do seu país.



A ligação do cabo USB. O smartphone está em modo de carga enquanto estiver ligado pelo cabo USB.



Pressione "**Telefone**" para visualizar a interface "[CarPlay]®".

Ou.



Ligue o cabo USB. O smartphone está em modo carga quando estiver ligado através do cabo USB.



A partir do sistema, pressione **Aplicações**, para apresentar a primeira página.



Pressione "**Conectividade**" para acessar à função [CarPlay]®.



Pressione "**CarPlay®**" para apresentar a interface CarPlay®.

**i** Ao ligar o cabo, a função CarPlay® desativa o modo USB® do sistema.

**i** Para garantir o funcionamento da conexão via cabo, utilizar sempre cabos originais do fabricante do Smartphone. Em caso de mau funcionamento ou dificuldade de conexão, verificar se o cabo não está danificado.

## Ligação smartphones Android Auto®

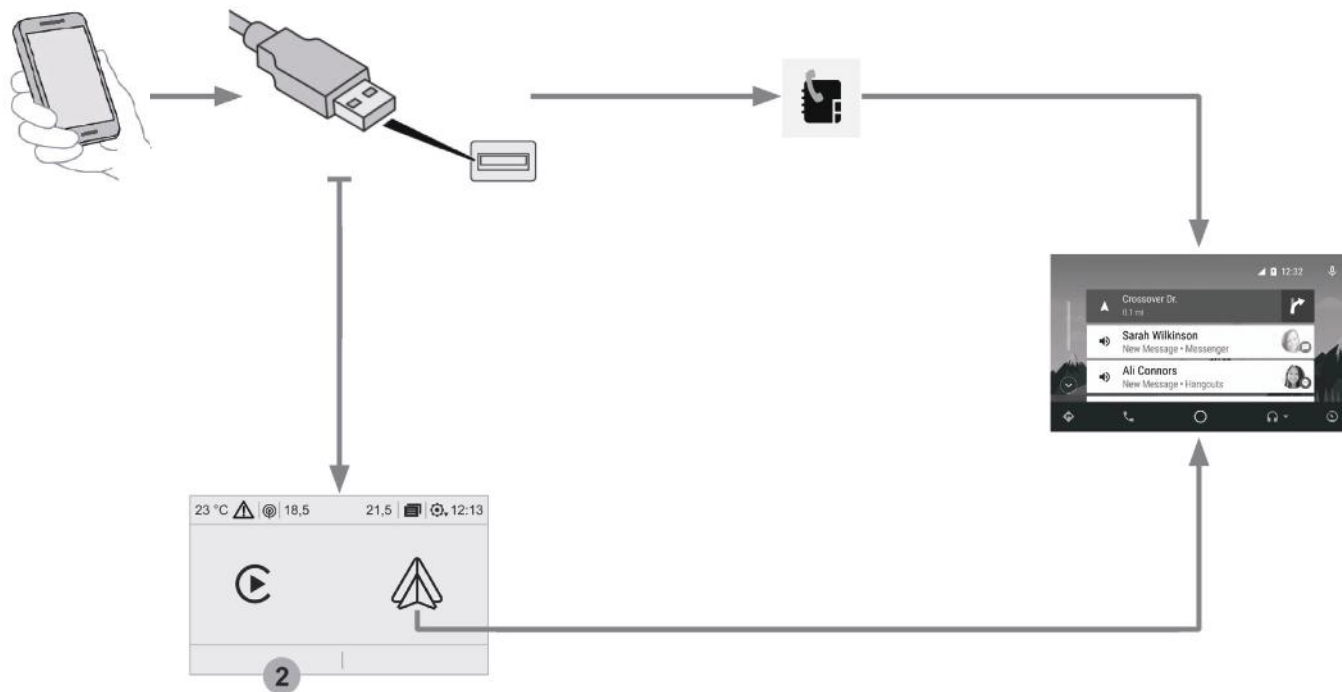

**!** Por motivos de segurança e porque necessita de uma atenção maior por parte do condutor, a utilização do smartphone é proibida durante a condução. As operações devem ser realizadas **com o veículo parado**.

**i** A sincronização do smartphone permite aos utilizadores apresentar as aplicações, adaptadas à tecnologia Android Auto® do smartphone na tela do veículo tendo previamente ativado a função Android Auto® do smartphone. Os princípios e as normas estão em constante evolução, **aconselhamos que atualize o sistema de exploração do smartphone**.

Para conhecer os modelos dos smartphones elegíveis e as aplicações compatíveis e para garantir um bom funcionamento da função Android Auto® é necessário ter uma boa conexão de dados móveis do smartphone. Acesse o endereço internet da Marca do seu país.



A ligação do cabo USB. O smartphone está em modo de carga enquanto estiver ligado pelo cabo USB.



Pressione "**Telefone**" para visualizar a interface "Android Auto®".

Ou.



Ligue o cabo USB. O smartphone está em modo carga quando estiver ligado através do cabo USB.



A partir do sistema, pressione **Aplicações**, para apresentar a primeira página.



Pressione "**Conectividade**" para acessar à função Android Auto®.





Pressione "Android Auto®" para apresentar a interface Android Auto®.

**i** Ao ligar o cabo, a função Android Auto® desativa o modo USB® do sistema.

**i** Para garantir o funcionamento da conexão via cabo, utilizar sempre cabos originais do fabricante do Smartphone. Em caso de mau funcionamento ou dificuldade de conexão, verificar se o cabo não está danificado.

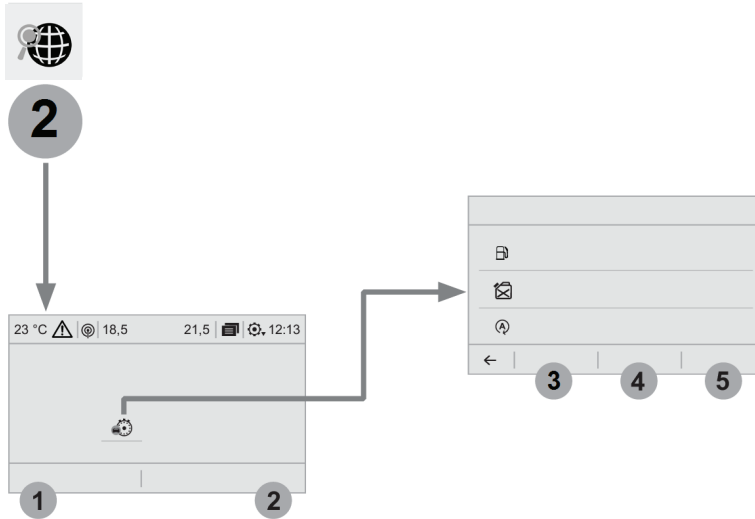
Conforme o equipamento



Nível 2		Nível 3		Comentários
 	Aplicações ↓	<b>3</b>	Instantâneo	Sistema que fornece informações sobre o trajecto em curso (autonomia, consumo...).
	Apps do veículo ↓	<b>4</b>	Trajeto 1	
	Computador de bordo	<b>5</b>	Trajeto 2	
		←		

## Conexão Bluetooth®

**!** Por motivos de segurança e porque necessitam de uma maior atenção por parte do condutor, as operações de emparelhamento do telefone Bluetooth® ao sistema mãos-livres Bluetooth® do seu rádio devem ser efetuadas **com o veículo parado** e a ignição ligada.

**i** Ative a função Bluetooth® do telefone e assegure-se de que está "visível por todos" (configuração do telefone).

### Procedimento a partir do telefone

 Selecione o nome do sistema na lista dos aparelhos detectados.

No sistema, aceite o pedido de ligação do telefone.

**!** Para finalizar o emparelhamento, independentemente do procedimento, do telefone ou do sistema, verifique e valide o código apresentado de forma idêntica no sistema e no telefone.

### Procedimento a partir do sistema



**Telefone** Pressione para apresentar a primeira página.



Pressione a tecla " **OPÇÕES** " para acessar à página seguinte.



Pressione " **Conexão Bluetooth®**".



Selecione " **Pesquisar** ".  
A lista do(s) telefone(s) detectado(s) é apresentada.

**i** Em caso de erro, é aconselhada a desativação e nova reativação da função Bluetooth® do seu telefone.



Escolha o nome do telefone selecionado na lista.

**i** Conforme o tipo de telefone, é solicitado que aceite ou não a transferência da sua lista e das suas mensagens.

### Partilha de ligação

O sistema propõe uma ligação do telefone com 3 perfis:

- em " **Telefone** " (kit mãos-livres, apenas telefone),
- em " **Streaming audio**" (streaming: leitura sem fios dos arquivos de áudio do telefone),
- em " **Dados internet móvel\*** ".



Selecione um ou vários perfis.

**OK**

Pressione " **OK** " para validar.

\* Conforme versão ou país.

## Gerir as ligações



Pressione Telefone para visualizar a primeira página.

1

Pressione a tecla " **OPÇÕES** " para acessar à página seguinte.



Selecione " **Configurações** ".







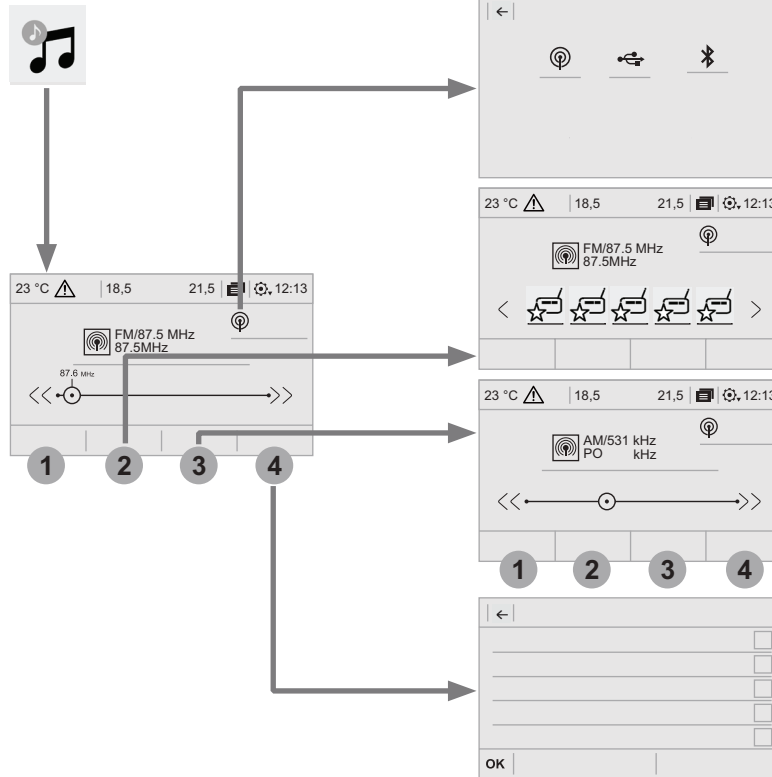



Através desta função, modifique o modo de ligação e configure a conexão do telefone com a central multimídia.

# Rádio/Música

Conforme a versão







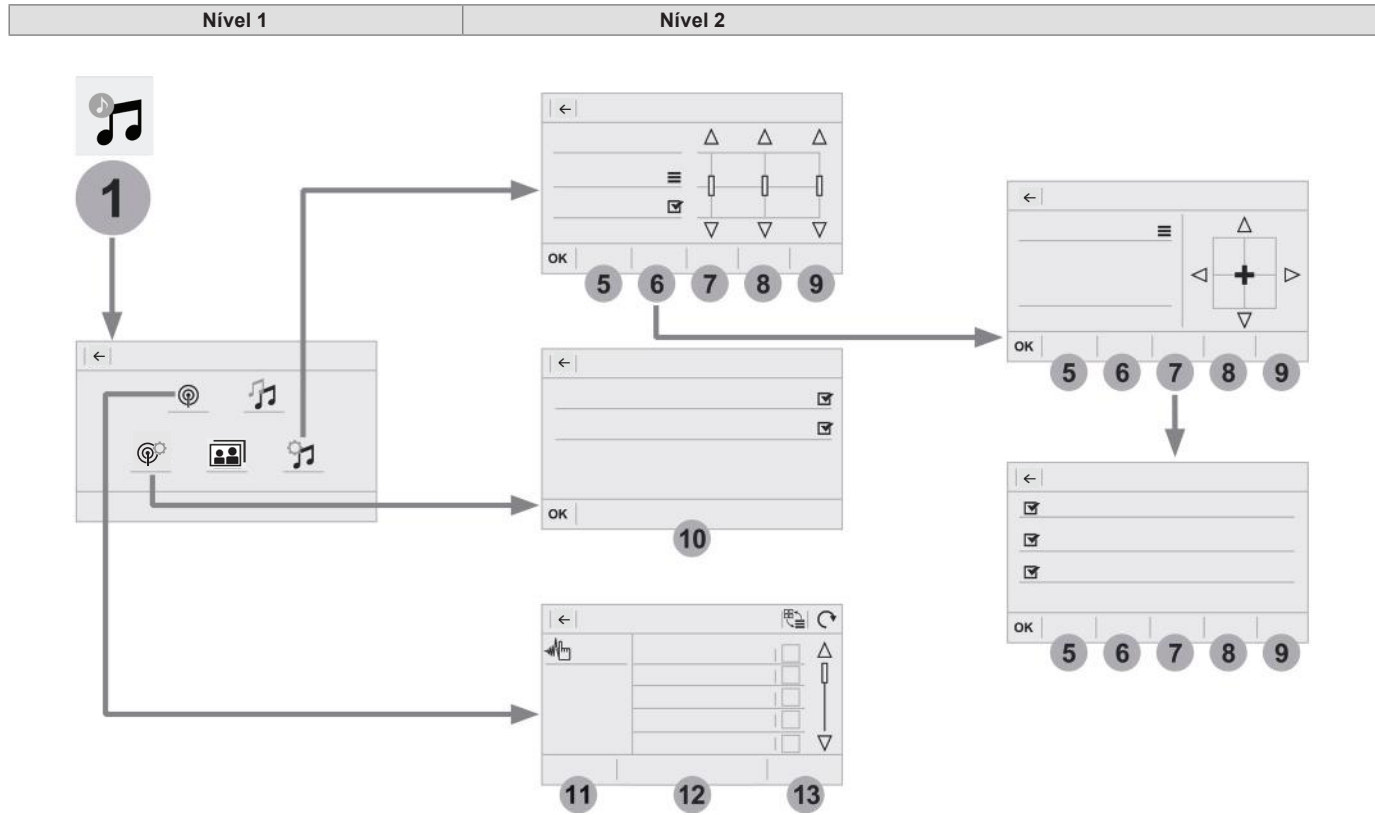

Nível 1		Nível 2		Comentários
 	Rádio/Música ↓ Fonte		Rádio	Selecionar a alteração de fonte.
			USB	
			iPod	
			Bluetooth®	
 2	Rádio/Música ↓ Frequência / Memória		Frequência	Efetuar uma procura automática ou manual das estações de rádio.
			Memória	Pressionar continuamente um local vazio para memorizar uma estação.
 3	Rádio/Música ↓ Banda		FM	Pressionar a tecla banda para alterar a banda.
			AM	
 4	Rádio/Música ↓ Lista		Estações de rádio	Abrir a lista e pressionar uma estação de rádio para a selecionar.

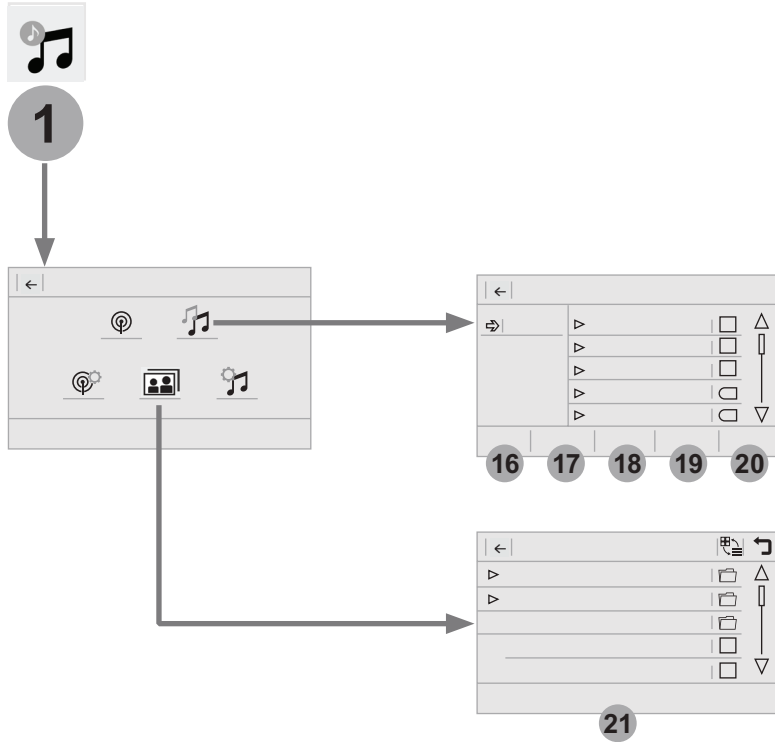

Nível 2		Nível 3		Comentários
  	Rádio/Música ↓ OPÇÕES ↓ Configurações de áudio		<b>Ambientes</b>	Selecionar o ambiente sonoro.
			<b>Repartição</b>	Repartição sonora de acordo com o sistema Arkamys®.
			<b>Som</b>	Selecionar o nível sonoro ou ativar a adaptação do volume à velocidade.
			<b>Voz</b>	Selecionar o volume da voz.
			<b>Toques</b>	Regular o volume do toque.
		OK		Gravar as configurações.
  	Rádio/Música ↓ OPÇÕES ↓ Ajustes do rádio		<b>Geral</b>	Ativar ou desativar as configurações
		OK		Gravar as configurações.
  	Rádio/Música ↓ OPÇÕES ↓ Estações de rádio		<b>FM</b>	Apresentar a lista das estações conforme a banda selecionada.
			<b>AM</b>	
			<b>Memória</b>	Selecionar uma estação memorizada.
			<b>Frequência</b>	Introduzir manualmente uma frequência.
				Alterar o modo de apresentação na tela.
				Atualizar a lista em função da recepção.



Nível 2		Nível 3		Comentários
 <b>1</b> 	Rádio/Música	<b>16</b>	Álbuns	Selecionar um modo de seleção.
	↓ OPÇÕES	<b>17</b>	Artistas	
	↓ Arquivos musicais	<b>18</b>	Gêneros	
		<b>19</b>	Playlists	
		<b>20</b>	Pastas	
 <b>1</b> 	Rádio/Música	<b>21</b>	USB	Apresentar fotografias. O sistema suporta formatos de imagem: .gif, .jpg, .jpeg, .bmp, .png, .raw e .tiff com uma capacidade de 10 Mb por imagem.
	↓ OPÇÕES			
	↓ Gestão de fotos			

## Rádio

### Selecionar uma estação



Pressione **Rádio/Música** para visualizar a página inicial.



Selecione "**Frequência**" na primeira página.



Pressione uma das teclas para efetuar uma procura automática das estações de rádio.

Ou



Desloque o cursor para efetuar uma procura manual de frequências superiores/inferiores.

Ou



Pressione **Rádio/Música** para visualizar a primeira página.



Selecione "**OPÇÕES**" para acessar à página seguinte.



Selecione "**Estações de rádio**" na página seguinte.



Pressione "**Frequência**".



Introduza os valores através do teclado virtual. Introduza inicialmente as unidades e, em seguida, clique na zona dos valores decimais para introduzir os números após a vírgula.



Pressione "**OK**" para validar.



A recepção rádiofônica pode ser perturbada pela utilização de equipamentos elétricos não homologados pela Marca, tais como um carregador com tomada USB ligada à tomada de 12 V.

O ambiente exterior (colinas, imóveis, túneis, estacionamentos subterrâneos...) pode bloquear a recepção. Este fenômeno é normal na propagação das ondas de rádio e não traduz, em caso algum, uma avaria do rádio.

### Memorizar uma estação

Selecione uma estação ou uma frequência. (consulte a rubrica correspondente)



Pressione "**Memória**".



Pressione continuamente uma das teclas para memorizar a estação.

## Apresentar as informações de textos

**i** A função "Rádio Texto" permite visualizar informações transmitidas pela estação de rádio, relativa à emissão da estação ou à música, em reprodução.



Pressione **Rádio/Música** para visualizar a primeira página.

**1**

Pressione "**OPÇÕES**" para acessar à página seguinte.



Selecione "**Ajustes do rádio**".



Ative/Desative "**Exibição texto rádio**".

**OK**

Pressione [**OK**] para validar.

## Multimídia

### Tomada USB

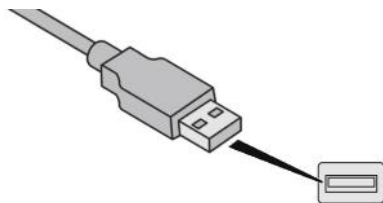

Insira o pendrive USB na tomada USB ou ligue o periférico USB à tomada USB através de um cabo adaptado (não fornecido).

**!** Para preservar o sistema, não utilize o hub USB.

O sistema constitui listas de leitura (memória temporária) cujo tempo de criação pode demorar desde alguns segundos a vários minutos na primeira ligação.

Reduzir o número de arquivos que não sejam musicais e o número de listas permite diminuir o tempo de espera.

As listas de leitura são atualizadas sempre que a ignição é desligada ou ligação de uma memória USB. As listas são memorizadas: sem intervenção nas listas, o tempo de carga seguinte será reduzido.

### Escolha da fonte



Pressione **Rádio/Música** para visualizar a página principal.



Selecione "**Fontes**".

Selecione a fonte.

### Streaming áudio Bluetooth®

O streaming permite ouvir os arquivos de fluxo áudio provenientes do smartphone.

O perfil Bluetooth® deve ser ativado, regule inicialmente o volume do seu equipamento portátil (nível elevado).

Regule, em seguida, o volume do seu rádio.

Se a leitura não for iniciada automaticamente, pode ser necessário iniciar a leitura de áudio a partir do telefone.

A pilotagem é efetuada através do periférico ou utilizando as teclas tácteis do sistema.

**!** Quando se encontrar ligado em streaming, o telefone é considerado como uma fonte multimídia.

### Ligação de leitores Apple®

Ligue o leitor Apple® à tomada USB através de um cabo adaptado (não fornecido).

A leitura é iniciada automaticamente.

O controle é efetuado através dos comandos do sistema de áudio.

**i** As classificações disponíveis são as do dispositivo portátil ligado (artistas / álbuns / géneros / playlists / audiobooks / podcasts).

A classificação utilizada é a classificação por artista. Para modificar a classificação utilizada, suba a arborescência até ao primeiro nível e, em seguida, selecione a classificação pretendida (playlists por exemplo) e valide para descer a arborescência até à faixa pretendida.

A versão de software do rádio pode ser incompatível com a geração do seu leitor Apple®.



## Informações e conselhos

**!** O sistema suporta os dispositivos portáteis USB Mass Storage, os BlackBerry® ou os leitores Apple® através das tomadas USB. O cabo de adaptação não é fornecido. A gestão dos periféricos é efetuada através dos comandos do sistema de áudio. Os outros periféricos, não reconhecidos pelo sistema durante uma ligação, devem ser ligados através de streaming Bluetooth® conforme a compatibilidade.

**!** Para preservar o sistema, não utilize o hub USB.

O rádio reproduz os arquivos de áudio com a extensão ".wma, .aac, .flac, .ogg, .mp3" incluído entre 32 Kbps e 320 Kbps.

Suporta, igualmente, o modo VBR (Variable Bit Rate).

Qualquer outro tipo de arquivo (.mp4,...) não é reproduzido.

Os arquivos ".wma" deverão ser do tipo wma 9 standard.

As frequências de amostragem suportadas são 32, 44 e 48 KHz.

É aconselhável redigir os nomes dos arquivos com menos de 20 caracteres excluindo os caracteres particulares (ex : " " ? ; ù) para evitar problemas de reprodução ou de visualização.







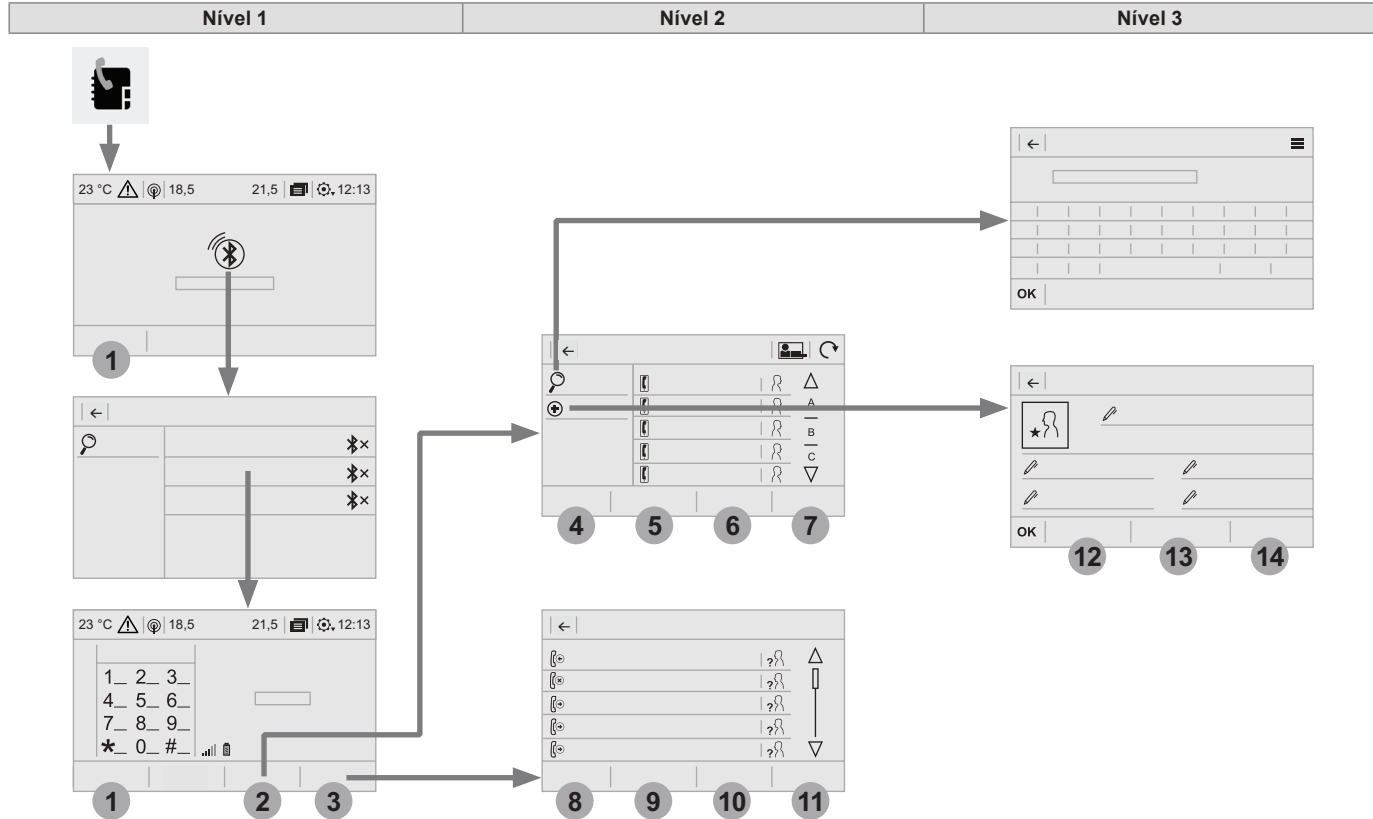

Utilize somente memória USB em formato FAT32 (File Allocation Table).

**i** Recomenda-se a utilização do cabo USB do aparelho portátil.

# Telefone







Conforme a versão

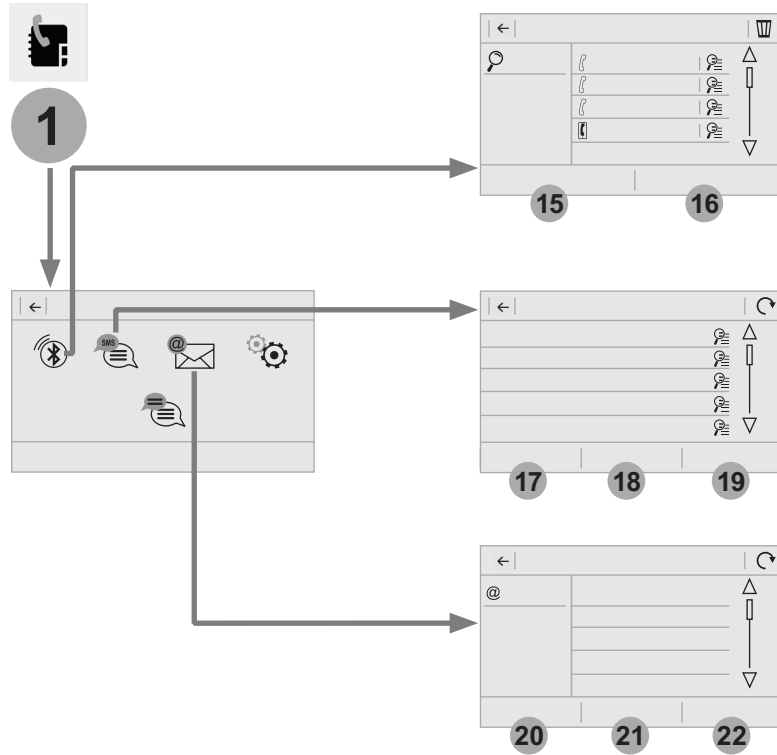

Nível 1		Nível 2		Nível 3		Comentários	
 <b>2</b> Telefone ↓ Bluetooth® ↓ Contatos		<b>4</b> Todas				Visualizar os contatos conforme a escolha de apresentação. Selecionar um contato ou um favorito gravado no sistema através do perfil selecionado para iniciar a chamada.	
		<b>5</b> Telefone					
		<b>6</b> Endereço					
		<b>7</b> Favoritos					
							Triar os contatos por Nome-Sobrenome ou Sobrenome-Nome.
							Atualizar os contatos do telefone.
			<b>Pesquisar</b>	OK			Procurar um contato na lista.
		<b>Criar</b>		<b>12</b> Telefone		Criar um arquivo de contato no sistema.	
				<b>13</b> Endereço			
				<b>14</b> Email			
			OK				
 <b>3</b> Telefone ↓ Bluetooth® ↓ Chamadas	<b>8</b>	<b>Todas</b>				Visualizar as chamadas conforme a escolha de apresentação. Selecionar um contato para iniciar a chamada.	
		<b>9</b> Recebidas					
		<b>10</b> Enviadas					
		<b>11</b> Perdidas					
							Acessar os detalhes do arquivo do contato.





Nível 1 | Nível 2

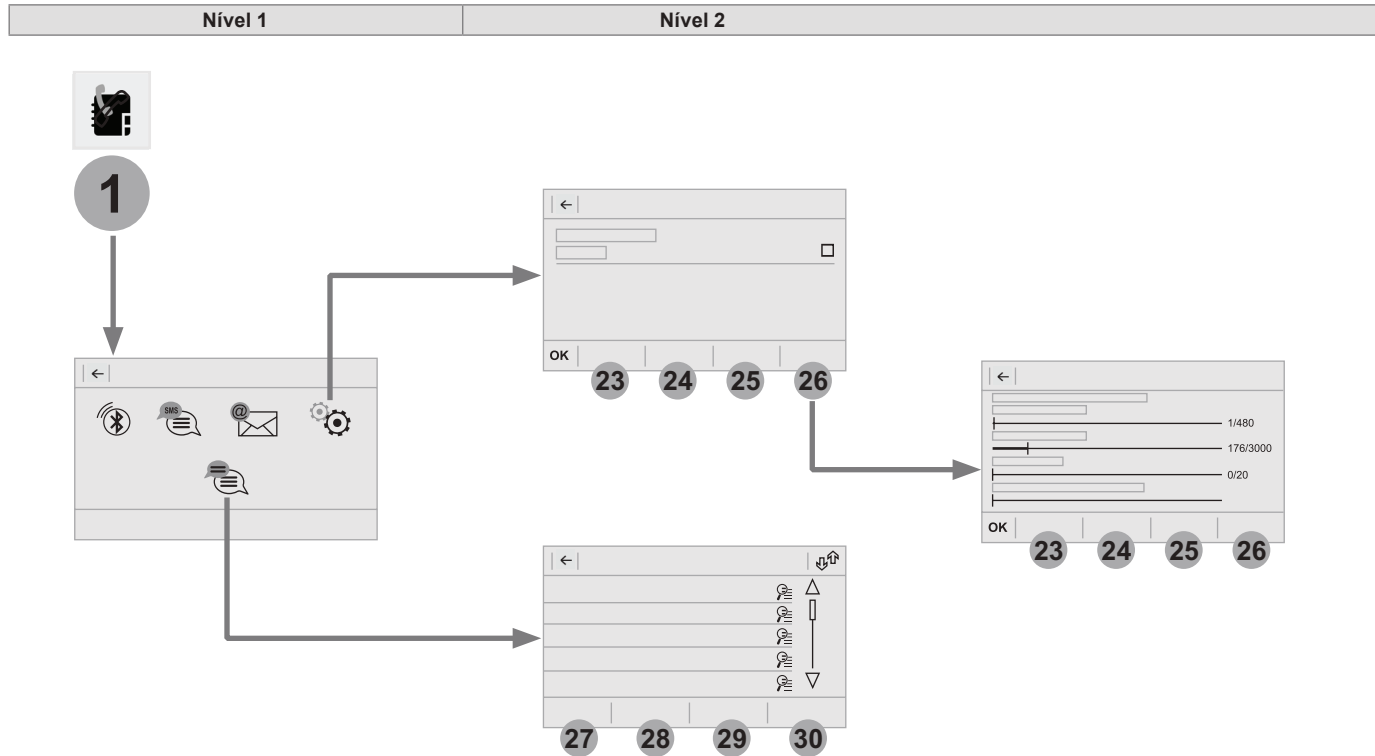

Nível 2		Nível 3		Comentários
 <b>1</b> 	Telefone	<b>15</b>	Todas	Apresentar todos os telefones detectados e gravados.  Apresentar todos os telefones conectados.  Iniciar a procura de um periférico a conectar.
	↓ OPÇÕES	<b>16</b>	Conectados	
	↓ Conexão Bluetooth®		Pesquisar	
 <b>1</b> 	Telefone	<b>17</b>	Todas	Apresentar as mensagens conforme a opção selecionada.
	↓ OPÇÕES	<b>18</b>	Recebidas	
	↓ Mensagens*	<b>19</b>	Enviadas	
 <b>1</b> 	Telefone	<b>20</b>	Recebidas	Apresentar os e-mails conforme a opção selecionada.
	↓ OPÇÕES	<b>21</b>	Enviadas	
	↓ Email*	<b>22</b>	Não lidas	
	@		Caixa de email	

\* Conforme versão ou modelo do telefone.



Nível 2		Nível 3		Comentários
 <b>1</b> 	Telefone ↓ OPÇÕES ↓ Configurações	<b>23</b>	Segurança	Garantir a segurança da condução.
		<b>24</b>	Caixa postal	Introduzir e gravar o número de mensagens do telefone.
		<b>25</b>	Toques	Regular o volume do toque.
		<b>26</b>	Estatísticas	Visualizar o estado dos dados do telefone conectado.
		OK		Gravar as opções.
 <b>1</b> 	Telefone ↓ OPÇÕES ↓ Mensagens rápidas*	<b>27</b>	Atrasado	Selecionar uma mensagem rápida em cada categoria, conforme as necessidades.
		<b>28</b>	Chegada	
		<b>29</b>	Indisponível	
		<b>30</b>	Outro	

\* Conforme versão ou modelo do telefone.

## Emparelhar um telefone Bluetooth®

**!** Por motivos de segurança e porque necessitam de uma atenção maior por parte do condutor, as operações de emparelhamento do telefone "Bluetooth®" ao sistema mãos-livres Bluetooth® do seu rádio, devem ser efetuadas com o **veículo parado** e a ignição ligada.

**i** Ativar a função Bluetooth® do telefone e assegurar-se de que está "visível para todos" (configuração do telefone).

### Procedimento a partir do telefone

 Selecione o nome do sistema na lista de aparelhos detectados.

No sistema, aceite o pedido de ligação do telefone.

**!** Para finalizar o emparelhamento, independentemente do procedimento, do telefone ou do sistema, confirme e valide o código apresentado de forma idêntica no sistema e no telefone.

### Procedimento a partir do sistema



Pressione **Telefone** para visualizar a primeira página.



Pressione "**Conectar telefone**".

Ou



Selecione "**Pesquisar**".  
É visualizada a lista do(s) telefone(s) detectado(s).

**i** Em caso de falha, é aconselhável que desative e, em seguida, reative a função Bluetooth® do seu telefone.



Selecione o nome do telefone escolhido na lista e, em seguida, selecione o perfil que deseja conectar, e pressione "OK" para validar.

### Partilha de ligação

O sistema propõe a ligação do telefone com 3 perfis:

- em "**Telefone**" (kit mãos livres, unicamente telefone),
- em "**Streaming Audio**" (streaming: leitura sem fios dos arquivos de áudio do telefone),

Selecione um ou vários perfis.



Pressione "[**OK**]" para validar.

**OK**

**i** Conforme o tipo de telefone, este vai solicitar-lhe que aceite ou não a transferência da sua lista e das suas mensagens.



## Nova ligação automática

**i** Ao regressar ao veículo, se o último telefone conectado estiver novamente presente, este é automaticamente reconhecido e, nos 30 segundos seguintes à ignição ser ligada, o emparelhamento é efetuado sem qualquer ação da sua parte (Bluetooth® ativado).

### Para modificar o perfil de ligação:



Pressione **Telefone** para visualizar a primeira página.



Pressione a tecla " **OPÇÕES** " para acessar à página seguinte.



Selecione " **Conexão Bluetooth®**" para apresentar a lista dos periféricos emparelhados.



Pressione a tecla "detalhes".



Selecione um ou vários perfis.



Pressione "**[OK]**" para validar.

**!** A capacidade do sistema para ligar apenas um perfil depende do telefone. Os três perfis podem ser ligados por padrão.

**!** Os serviços disponíveis dependem da rede, do cartão SIM e da compatibilidade dos aparelhos Bluetooth® utilizados. Verifique no manual do seu telefone e junto do seu operador os serviços a que terá acesso.

**i** Os perfis compatíveis com o sistema são: HFP, OPP, PBAP, A2DP, AVRCP, MAP e PAN.

Acesse à página da Marca para mais informações (compatibilidade, ajuda complementar, ...).

## Gestão dos telefones emparelhados

**i** Esta função permite ligar ou desligar um periférico, assim como eliminar um emparelhamento.



Pressione "**Telefone**" para visualizar a primeira página.

**1**

Pressione a tecla "**OPÇÕES**" para acessar à página seguinte.



Selecione "**Conexão Bluetooth®**" para visualizar a lista de periféricos emparelhados.



Pressione o nome do telefone selecionado na lista para o desconectar.  
Pressione novamente para o conectar.

## Suprimir um telefone



Selecione o ícone **lixeira** na parte superior direita da tela para apresentar um ícone **lixeira** em frente ao telefone selecionado.



Pressione o ícone **lixeira** em frente ao telefone selecionado para apagar.

**i** Ao apagar um telefone conectado, o mesmo será desconectado do sistema multimídia.

## Receber uma chamada

Uma chamada recebida é anunciada por um sinal sonoro e uma visualização sobreposta na tela.



Pressione brevemente a tecla **TEL** dos comandos no volante para atender a chamada.

e



Pressione continuamente.



a tecla **TEL** dos comandos no volante para recusar a chamada.

Ou



Selecione "**Desligar**".

## Efetuar uma chamada

**!** A utilização do telefone é fortemente desaconselhada durante a condução. Estacione o veículo. Faça a chamada com a ajuda dos comandos no volante.

## Efetuar uma chamada para um número novo



Pressione "**Telefone**" para visualizar a primeira página.



Introduza o número através do teclado numérico.



Pressione "**Chamar**" para iniciar a chamada.

## Efetuar uma chamada para um contato



Pressione "**Telefone**" para visualizar a primeira página.



Ou pressione continuamente



a tecla **TEL** dos comandos no volante.



Selecione "**Contatos**".

Selecione o contato na lista proposta.



## Efetuar uma chamada para um dos últimos números marcados



Pressione **Telefone** para visualizar a primeira página.

Ou



Pressione continuamente



a tecla dos comandos no volante.



Selecione "**Lista de chamadas**".

Selecione o contato na lista proposta.

**i** É sempre possível efetuar uma chamada diretamente a partir do telefone; estacione o veículo como medida de segurança.

## Gestão dos contactos/arquivos



Pressione **Telefone** para visualizar a primeira página.

2

Selecione "**Contatos**".



Selecione "**Criar**" para adicionar um novo contacto.

12

Na aba "**Telefone**" insira os número de telefone do contacto.

13

Na aba "**Endereço**" indique os endereços do contacto.

14

Na aba "**Email**" indique os endereços de e-mail do contacto.

**i** A função "**Email**" permite introduzir os endereços e-mail dos contactos, mas em caso algum o sistema pode enviar e-mails.

## Gestão das mensagens



Pressione **Telefone** para visualizar a primeira página.

1

Pressione a tecla "**OPÇÕES**" para acessar à página seguinte.



Selecione "**Mensagens**" para visualizar a lista de mensagens.



Selecione o separador "**Todos**" ou "**Recebidas**" ou "**Enviadas**".



Selecione os detalhes da mensagem escolhida numa das listas.



Pressione "**Responder**" para enviar uma mensagem rápida integrada no sistema.



Presione "**Chamar**" para iniciar a chamada.



Pressione "**Ouvir**" para ouvir a mensagem.

**!** O acesso às "**Mensagens**" depende da compatibilidade do smartphone e do sistema integrado. Conforme o smartphone, a apresentação das suas mensagens ou e-mails pode ser demorada.

**i** Os serviços disponíveis dependem da rede, do cartão SIM e da compatibilidade dos aparelhos Bluetooth® utilizados. Verifique no manual do seu smartphone e junto do seu operador os serviços a que tem acesso.

## Gestão das mensagens rápidas



Pressione **Telefone** para visualizar a primeira página.



Pressione a tecla " **OPÇÕES** " para acessar à página seguinte.



Selecione " **Mensagens rápidas**" para visualizar a lista das mensagens.



Selecione a aba " **Atrasado** " ou " **Chegada** " ou " **Indisponível** " ou " **Outro** " com a possibilidade de criar novas mensagens.



Selecione a mensagem escolhida numa das listas.



Pressione " **Transferir** " para selecionar o ou os destinatários.



Pressione " **Escutar** " para iniciar a leitura da mensagem.

## Gestão dos e-mails



Pressione **Telefone** para visualizar a primeira página.



Pressione a tecla " **OPÇÕES** " para acessar à página seguinte.



Selecione " **Email** " para visualizar a lista de mensagens.



Selecione o separador " **Recebidas** " ou " **Enviadas** " ou " **Não lidos** ".

Selecione a mensagem pretendida numa das listas.







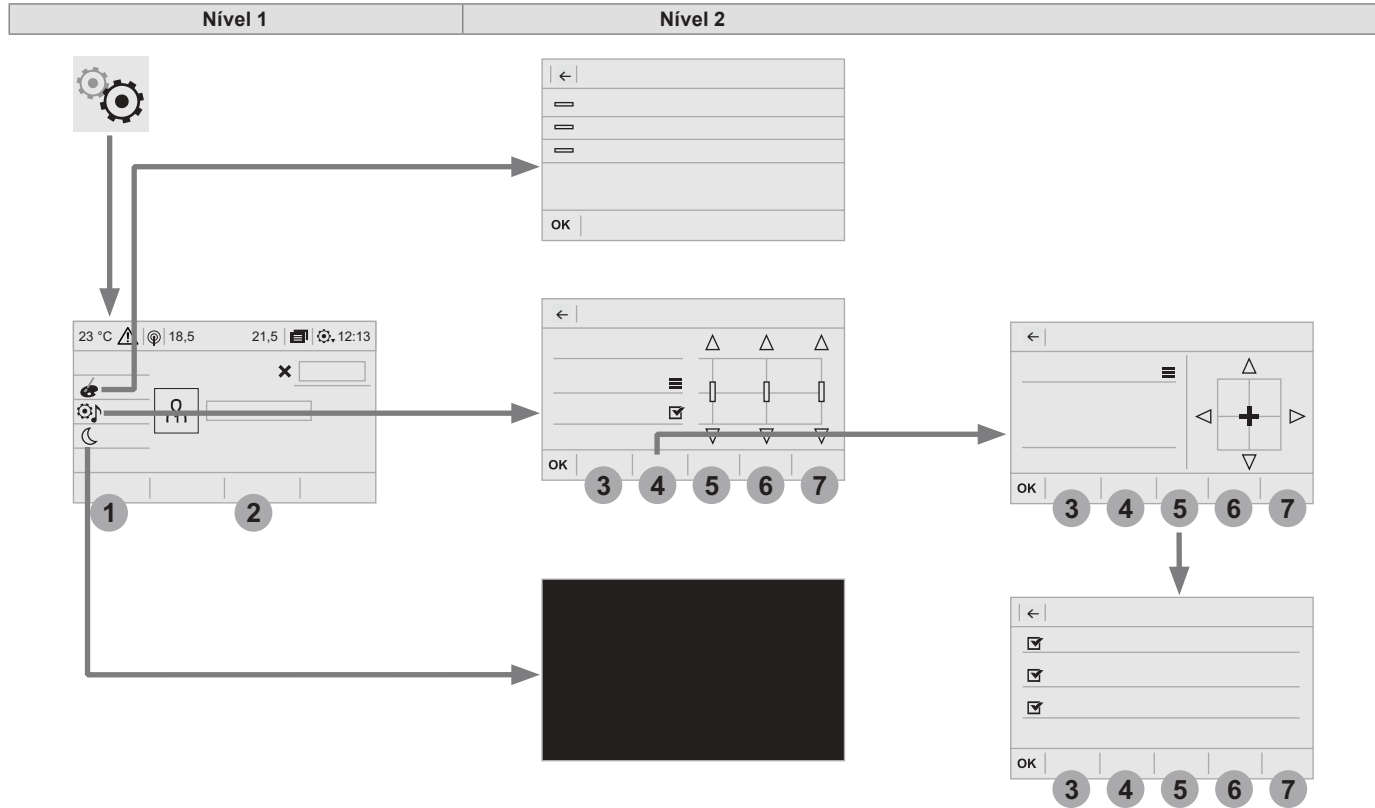

Pressione " **Ouvir** " para iniciar a leitura da mensagem.

**!** O acesso aos " **Email** " depende da compatibilidade do smartphone e do sistema integrado.







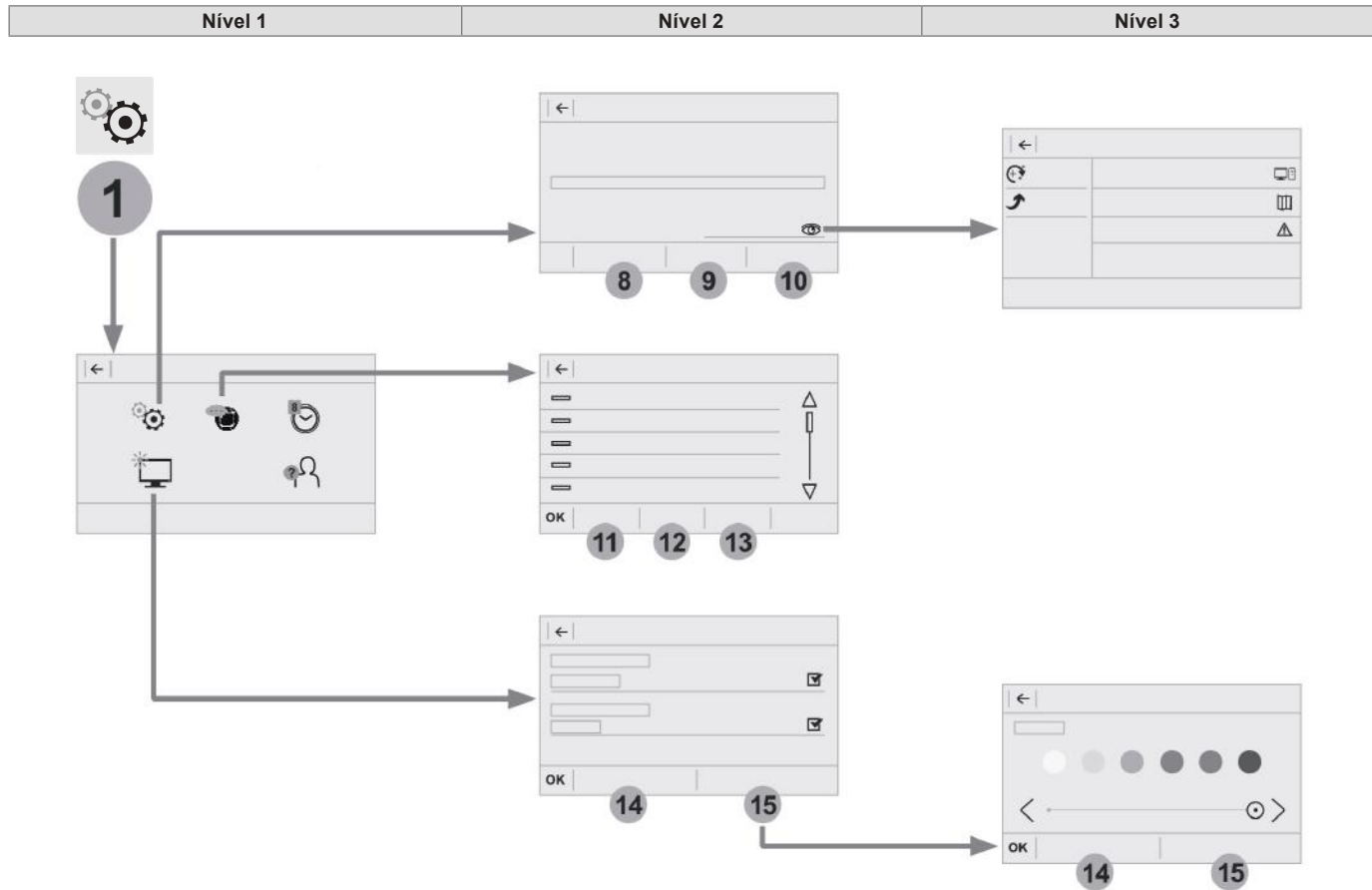







# Configurações











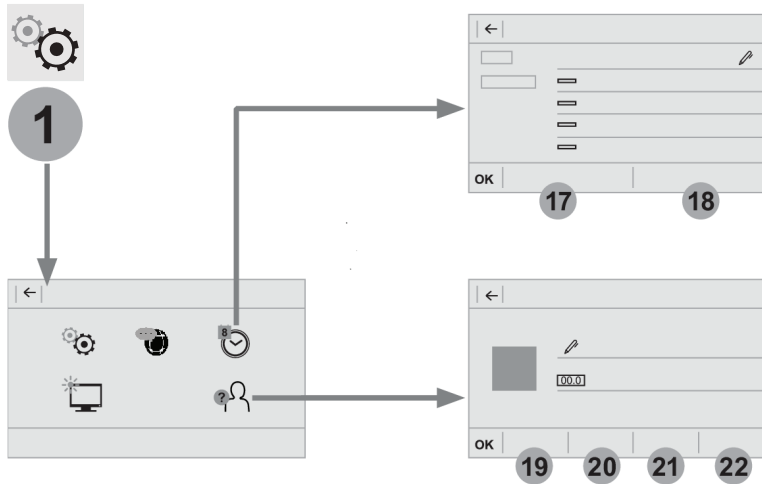

Nível 1		Nível 2		Comentários
 	Configurações ↓ Temas	≡	Temas : 1,2,3, ...	Após ter escolhido o ambiente, gravar o parâmetro.
		OK		
 	Configurações ↓ Configurações áudio	3	Ambientes	Escolher o ambiente sonoro.
		4	Repartição	Repartição sonora conforme o sistema Arkamys®.
		5	Som	Escolher o nível sonoro ou ativar a adaptação do volume à velocidade.
		6	Voz	Selecionar o volume da voz.
		7	Toques	Regular o volume do toque.
		OK		Gravar as regulagens.
 	Configurações ↓ Apagar a tela	■		Função que apaga a tela sem desligar o sistema. Uma pressão na tela a reativa.
 <b>2</b>	Configurações ↓ Perfil (1, 2, 3)			Ativar o perfil selecionado.





Nível 2		Nível 3		Nível 4		Comentários		
 <b>1</b> 	Configurações ↓ OPÇÕES ↓ Parametrização do sistema	<b>8</b>	Unidades		Distância e consumo	Parametrizar as unidades de visualização da distância, do consumo e da temperatura.		
					Temperatura			
				<b>9</b>	Ajustes de fábrica		Reinicializar	Restaurar as configurações de origem.
				<b>10</b>	Info. Sistema		Consultar	Consultar a versão dos diferentes módulos (Versão do sistema, Cartografia, etc.) instalados no sistema, assim como as atualizações disponíveis.
		OK				Gravar os parâmetros.		
 <b>1</b> 	Configurações ↓ OPÇÕES ↓ Idiomas	<b>11</b>	Todas			Selecionar o idioma e, em seguida, validar.		
		<b>12</b>	Europa					
		<b>13</b>	América					
			OK				Após ter selecionado o idioma, gravar o parâmetro.	
 <b>1</b> 	Configurações ↓ OPÇÕES ↓ Configuração da tela	<b>14</b>	Animação			Ativar ou desativar os parâmetros.		
		<b>15</b>	Brilho			Deslocar o cursor para fazer o ajuste fino da luminosidade da tela. Obs: O ajuste da luminosidade do interior do veículo é realizada através do botão no painel de instrumentos		
		OK				Gravar os parâmetros.		



Nível 2		Nível 3		Nível 4		Comentários	
 <b>1</b> 	<b>Configurações</b> ↓ <b>OPÇÕES</b> ↓ <b>Configurações hora-data</b>	<b>17</b>	<b>Data</b>	 Data	Definir a data e escolher o formato de visualização.		
				 Form. data:			
				<b>18</b>	<b>Hora</b>	 Hora	Regular a hora.
						 Fuso horário	Definir o fuso horário.
						 Formato da hora:	Escolher o formato de visualização: 12h / 24h.
OK	Gravar os parâmetros.						
 <b>1</b> 	<b>Configurações</b> ↓ <b>OPÇÕES</b> ↓ <b>Parametrização dos perfis</b>	<b>19</b>	<b>Perfil 1</b>		Parametrizar os perfis.		
		<b>20</b>	<b>Perfil 2</b>				
		<b>21</b>	<b>Perfil 3</b>				
		<b>22</b>	<b>Perfil comum</b>				
		OK		Gravar as regulagens.			

## Configurações áudio



Pressione **Configurações** para visualizar a primeira página.



Selecione "**Configurações áudio**".



Selecione "**Ambientes**".

Ou



"**Repartição**".

Ou



"**Som**".

Ou



"**Voz**".

Ou



"**Toques**".

**OK**

Pressione "**OK**" para gravar as configurações.

**!** A repartição (ou espacialização através do sistema Arkamys®) do som é um tratamento de áudio que permite adaptar a qualidade sonora em função do número de passageiros no veículo. Disponíveis apenas na configuração de alto-falantes dianteiros e traseiros.

**i** As configurações de áudio **Ambientes** (6 ambientes em opção), assim como **Agudos, Médios e Graves** são diferentes e independentes para cada fonte sonora.  
Ativar ou Desativar "**Loudness**".

As regulagens de **Repartição** (Somente na frente, Condutor e Todos os passageiros) são comuns a todas as fontes.

Ativar ou Desativar "**Sons táteis**" e "**Volume associado à velocidade**".

**i** Áudio integrado: o Sound Staging do Arkamys® otimiza a repartição do som no interior do habitáculo.

## Parametrizar os perfis



Por motivos de segurança e porque necessita de uma maior atenção por parte do condutor, os ajustes devem ser realizados com o **veículo parado**.



Selecione **Configurações** para visualizar a primeira página.



Pressione a tecla "**OPÇÕES**" para acessar à página seguinte.



Selecione "**Parametrização dos perfis**".



Selecione "**Perfil 1**" ou "**Perfil 2**" ou "**Perfil 3**" ou "**Perfil comum**".



Pressione esta tecla para introduzir um nome de perfil através do teclado virtual.

**OK**

Pressione "**OK**" para validar.



Pressione esta tecla para integrar uma fotografia de perfil.



Insira um dispositivo USB com a fotografia na tomada USB. Selecione a fotografia.

**OK**

Pressione " **OK** " para aceitar a transferência da fotografia.

**OK**

Pressione novamente " **OK** " para gravar as configurações.



A localização da fotografia apresenta um formato quadrado, o sistema deforma a fotografia de origem se esta estiver num formato diferente relativamente ao do sistema.

00.0

Pressione esta tecla para inicializar o perfil selecionado.



A reinicialização do perfil selecionado ativa o idioma inglês por padrão.

**2**

Selecione um "Perfil" (1 ou 2 ou 3) para lhe associar as " **Configurações áudio** ".



Selecione " **Configurações áudio** ".

**3**

Selecione " **Ambientes** ".

Ou

**4**

" **Repartição** ".

Ou

**5**

" **Som** ".

Ou

**6**

" **Voz** ".

Ou

**7**

" **Toques** ".

**OK**

Pressione " **OK** " para gravar as configurações.

## Alterar os parâmetros do sistema



Pressione **Configurações** para visualizar a primeira página.



Pressione a tecla "**OPÇÕES**" para acessar à página seguinte.



Selecione "**Configuração da tela**".



Selecione "**Animação**".



Ative ou desative "**Rolagem automática do texto**".



Selecione "**Brilho**".



Desloque o cursor para fazer o ajuste fino da luminosidade da tela. O ajuste da luminosidade do interior do veículo é realizada através do botão no painel de instrumentos.



Pressione **OK** para validar.



Pressione **Configurações** para visualizar a primeira página.



Pressione a tecla "**OPÇÕES**" para acessar à página seguinte.



Selecione "**Parametrizações do sistema**".



Selecione "**Unidades**" para alterar a unidade de distância, consumo e temperatura.



Selecione "**Ajustes de fábrica**" para regressar às regulagens iniciais.



A reinicialização do sistema em ajustes de fábrica ativa o idioma inglês por padrão.



Selecione "**Info. Sistema**" para consultar a versão dos diferentes módulos instalados no sistema.



Pressione **OK** para validar.

## Selecionar o idioma



Pressione **Configurações** para visualizar a primeira página.



Pressione a tecla "**OPÇÕES**" para acessar à página seguinte.



Selecione "**Idiomas**" para mudar de idioma.

## Ajustar a data



Pressione **Configurações** para visualizar a primeira página.



Pressione a tecla "**OPÇÕES**" para acessar à página seguinte.



Selecione "**Configurações hora-data**".

17

Selecione " **Data** ".



Pressione esta tecla para definir a data.

OK

Pressione **OK** para validar.



Selecione o formato de visualização da data.



As regulagens da data e da hora apenas ficam disponíveis se a "sincronização GPS" estiver desativada.

O ajuste de horário de verão é efetuado através do botão "**Horário de verão**" na aba **Hora**

## Ajustar a hora



Pressione **Configurações** para visualizar a primeira página.

1

Pressione a tecla " **OPÇÕES** " para acessar à página seguinte.



Sélectionner " **Regulagem hora-data** ".

18

Selecione " **Hora** ".



Pressione esta tecla para regular a hora através do teclado virtual.

OK

Pressione "[OK]" para validar.

## Temas



Por motivos de segurança, o procedimento de alteração de ambiente apenas é possível com o veículo parado.



Pressione **Configurações** para visualizar a primeira página.



Selecione " **Temas** ".



Selecione na lista o ambiente gráfico e, em seguida, pressionar "[OK]" para validar.

## Questões frequentes

A tabela apresentada em seguida agrupa as respostas às questões mais frequentemente colocadas relativamente ao seu rádio.

### Rádio

QUESTÃO	RESPOSTA	SOLUÇÃO
A qualidade de recepção da estação de rádio degrada-se progressivamente ou as estações memorizadas não funcionam (sem som, é apresentado 87,5 Mhz...).	O ambiente exterior (colinas, prédios, túneis, parques de estacionamento subterrâneos...) pode bloquear a recepção, .	Este fenómeno é normal e não constitui qualquer avaria do rádio.
	A antena não existe ou foi danificada (por exemplo, durante uma passagem por um equipamento de lavagem ou num estacionamento subterrâneo).	Solicite a verificação da antena pela rede da Marca.
Não encontro algumas estações de rádio na lista das estações captadas.	A estação já não é captada ou o respectivo nome foi alterado na lista.	Pressione a tecla "Atualizar lista" no menu secundário de "Estações de rádio".
	Algumas estações de rádio enviam outras informações em vez do respectivo nome (título da música, por exemplo).	
O nome da estação de rádio é alterado.	O sistema interpreta estes dados como o nome da estação.	



## Multimídia

QUESTÃO	RESPOSTA	SOLUÇÃO
A leitura de um dispositivo USB demora um tempo excessivo até ser iniciada (cerca de 2 a 3 minutos).	Alguns arquivos salvos no dispositivo podem atrasar substancialmente a leitura do dispositivo (multiplicar por 10 o tempo de catálogo).	Elimine os arquivos salvos no dispositivo e limitar o número de sub-pastas na arborescência da chave.
Determinados caracteres das informações do suporte em leitura não são apresentados corretamente.	O sistema de áudio não consegue tratar determinados tipos de caracteres.	Utilize caracteres padrão para atribuir o nome das faixas e listas.
Não é possível iniciar a leitura dos arquivos em streaming.	O periférico ligado não permite iniciar automaticamente a leitura.	Inicie a leitura a partir do periférico.
Os nomes das faixas e a duração de leitura não são apresentadas na tela em streaming audio.	O perfil Bluetooth® não permite transferir estas informações.	

## Telefone

QUESTÃO	RESPOSTA	SOLUÇÃO
Não é possível ligar o telefone com Bluetooth®.	É possível que o Bluetooth® do telefone esteja desativado ou que o aparelho não esteja visível.	Verifique que o Bluetooth® do seu telefone está ativado. Verifique nos parâmetros do telefone que este está "Visível para todos".
	O telefone Bluetooth® não é compatível com o sistema.	Pode verificar a compatibilidade do seu telefone na página da Marca (serviços)
O som do telefone ligado por Bluetooth® é inaudível.	O som depende do sistema e do telefone.	Aumente o volume do rádio, eventualmente até ao máximo e aumente o som do telefone se necessário.
	O ruído ambiente influencia a qualidade da comunicação telefónica.	Reduza o ruído ambiente (feche as janelas, diminua a ventilação, ...).
Determinados contatos aparecem em duplicado na lista.	As opções de sincronização dos contatos propõem a sincronização dos contatos do cartão SIM, os contatos do telefone ou ambos. Quando as duas sincronizações se encontrarem selecionadas, é possível que determinados contatos sejam apresentados em duplicado.	Selecione "Ver os contatos do cartão SIM" ou "Ver os contatos do telefone".
Os contatos não se encontram classificados por ordem alfabética.	Determinados telefones propõem opções de visualização. Conforme os parâmetros escolhidos, os contatos podem ser transferidos para uma ordem específica.	Modifique os parâmetros de visualização da lista do telefone.
O sistema não recebe SMS	O modo Bluetooth® não permite transmitir SMS ao sistema.	

## Configurações

QUESTÃO	RESPOSTA	SOLUÇÃO
Ao modificar a regulagem de agudos e graves, o ambiente deixa de estar selecionado.	A escolha de um ambiente impõe a regulagem dos agudos e dos graves e vice-versa.	Modifique a regulagem dos agudos e dos graves ou a regulagem do ambiente para obter o ambiente sonoro pretendido.
Ao modificar o ambiente, as regulagens de agudos e graves são repostas a zero.		
Ao modificar a regulagem do balance, a repartição deixa de estar selecionada.	A escolha de uma repartição implica a regulagem do balance e vice-versa.	Modifique a regulagem do balance ou a regulagem da repartição para obter o ambiente sonoro pretendido.
Ao modificar a repartição, a regulagem do balance deixa de estar selecionada.		

QUESTÃO	RESPOSTA	SOLUÇÃO
<p>Existe uma diferença acentuada na qualidade sonora entre as diferentes fontes de áudio.</p>	<p>Para permitir uma qualidade de som ideal, as regulagens áudio podem ser adaptadas às diferentes fontes sonoras, o que pode provocar diferenças audíveis quando se muda de fonte.</p>	<p>Verifique se as regulagens áudio estão adaptadas às fontes em execução. Recomenda-se que regule as funções áudio Balance, Agudos:, Graves: para a posição intermediária, que selecione o ambiente musical "Nenhum ", que regule a correção loudness para a posição "Inativo" em modo rádio.</p>
<p>Com o motor desligado, o sistema pára após alguns minutos de utilização.</p>	<p>Quando o motor estiver desligado, o tempo de funcionamento do sistema depende do nível da carga da bateria. A parada é normal: o sistema é colocado em modo de economia e é desligado para conservar a bateria do veículo.</p>	<p>Coloque o motor do veículo em funcionamento a fim de aumentar a carga da bateria.</p>
<p>Não consigo ajustar a data e a hora.</p>	<p>A regulagem da data e hora apenas está disponível se a sincronização com os satélites estiver desativada.</p>	<p>Menu configurações / Opções / Configurações Hora-Data. Selecionar a aba "Hora" e desativar a "sincronização GPS" (UTC).</p>

MANUAL DE MANUTENÇÃO E  
GARANTIA

PEUGEOT ASSISTANCE



PEUGEOT

Prezado Cliente,

Você acaba de adquirir seu novo **PEUGEOT**, pelo que agradecemos a confiança que depositou na marca.

Uma vez que a **PEUGEOT** conhece perfeitamente os seus veículos, recomendamos que confie as intervenções de manutenção a uma concessionária autorizada **PEUGEOT**, que o aconselhará sobre a manutenção mais adequada tendo em conta as condições de utilização do seu veículo. Desta forma, contará com um veículo seguro, com um bom desempenho e confiável.

Graças às competências da rede **PEUGEOT**, você terá a garantia de que serão efetuadas todas as operações previstas pelo fabricante.

Para saber qual a concessionária mais próxima ou para obter maiores informações sobre o seu **PEUGEOT**, visite o nosso site **[www.peugeot.com.br](http://www.peugeot.com.br)**.

Este Caderno de Manutenção, hoje nas suas mãos, descreve com precisão as condições de garantia, as preconizações e o acompanhamento da manutenção do seu veículo.

Recomendamos que leia atentamente este caderno de manutenção. O mesmo deverá ser guardado e apresentado em todas as operações quando visitar a rede **PEUGEOT**.

A **PEUGEOT** do Brasil reserva-se ao direito de efetuar evoluções no conteúdo do referido caderno de manutenções, sem prévio aviso.



## Índice

Este caderno de manutenção faz parte integrante da documentação de bordo de seu veículo. Ele apresenta as condições da garantia e as operações de manutenção a serem efetuadas.

Certificado de garantia	3	Recomendações de manutenção	22-25
Condições de garantia	5-10	Acompanhamento da manutenção	26-29
Garantia da pintura	11	Verificações da garantia antiperfuração	30-31
Garantia antiperfuração	12-13	Anotações técnicas	32-34
Manutenção do seu PEUGEOT	14	Substituição do hodômetro	34
Revisões	15	Mudança de endereço ou de proprietário	35
Conteúdo das revisões PEUGEOT	16-18	PEUGEOT Assistance	36
Lubrificantes: preconizações	20		



## Condições de garantia

Como complemento da garantia legal de 90 dias assegurada pelo artigo 26 do Código de Defesa do Consumidor, sendo válida a partir da data de entrega do veículo, uma garantia por parte da PEUGEOT do Brasil - contra qualquer defeito de fabricação, durante **36 meses, sem limite de quilometragem, exceto nas disposições em contrário, que são do seu conhecimento**, a partir da data de emissão da nota fiscal ao primeiro cliente ou representante do mesmo.

Esta data é indicada no **certificado de garantia** deste **caderno de manutenção** fornecido juntamente com o veículo.

### A garantia contratual cobre:

1. A garantia contratual do seu veículo cobre a reparação e/ou a substituição sem custos para o cliente de peças reconhecidas como defeituosas pela PEUGEOT do Brasil, bem como a mão-de-obra necessária para a colocação do veículo em conformidade. Esta operação poderá ser efetuada com peças novas ou reparadas, de acordo com o critério do fabricante.
2. Da mesma forma, se o seu veículo ficar imobilizado após uma avaria coberta pela garantia, a PEUGEOT do Brasil será responsável pelos eventuais custos de reparação no local ou pelo reboque do veículo até à oficina autorizada PEUGEOT mais próxima, conforme procedimento descrito no manual do PEUGEOT Assistance.
3. A ausência de realização de alguma das revisões periódicas previstas no manual de manutenção/garantia poderá causar a exclusão da cobertura da garantia contratual caso se constate que o defeito poderia ser evitado se realizadas as revisões.
4. Que os defeitos resultantes de desgaste natural das peças, prolongado de uso, utilização inadequada, acidentes de qualquer natureza, desrespeito às luzes de aviso, e casos fortuitos ou de força maior, não são cobertos pela Garantia contratual.
5. Que todas as manutenções, reparos e regulagens tenham sido executados por Concessionário PEUGEOT, observadas as quilometragens e prazos previstas neste manual. A perda da garantia nesta situação ocorrerá apenas se houver relação entre o problema apresentado e a ausência de revisão periódica e/ou reparo/manutenção realizado fora da rede de concessionárias.
6. A transformação ou modificação do veículo por empresas não homologadas pela PEUGEOT do Brasil, ou a instalação de acessórios ou itens não aprovados por esta poderá levar à exclusão da cobertura da garantia contratual caso se constate que o defeito esteja relacionado à modificação ou instalação de acessórios nestas condições.
7. Que a substituição de peças de origem por outras não originais, e/ou quando da sua montagem não tenham sido cumpridas as normas prescritas, assim como a utilização do veículo para fins de competição, poderá causar a exclusão da cobertura da Garantia contratual, caso se constate que o defeito foi originado por estas condições.
8. A cobertura para a bateria do veículo se limita a vazamento e curto interno.

## Condições de garantia

**!** É de responsabilidade do proprietário fazer verificações periódicas, tais como:

1) Verificar semanalmente o desgaste e pressão de calibragem dos pneus, inclusive da roda sobressalente, e caso constatado consumo anormal dos pneus, mesmo com o controle de calibragem sendo efetuado, consultar um concessionário PEUGEOT.

2) Verificar o perfeito funcionamento do sistema de iluminação interna e externa do veículo.

3) Verificar o nível do líquido do sistema de arrefecimento (motor frio) e do reservatório do lavador do pára-brisas e/ou vidro traseiro.

4) Verificar o nível de óleo do motor (motor frio).

5) Verificar a geometria da suspensão (alinhamento das rodas) a cada 5.000km (consultar um concessionário PEUGEOT).

6) Recomenda-se efetuar o rodízio dos pneus a cada 10.000km (consultar um concessionário PEUGEOT).

**i** Os pneus possuem garantia dos respectivos fabricantes e as eventuais reclamações deverão ser dirigidas a um concessionário PEUGEOT.

**i** A realização de serviços pelas concessionárias PEUGEOT, quando em dissonância com a política de serviços da PEUGEOT, não importará na perda da garantia, salvo expressa concordância do consumidor a este respeito.

Que um incidente em seu veículo gera uma reclamação que deve ser feita diretamente ao concessionário, imediatamente após a sua constatação do defeito.

**i** O manual de utilização do veículo deve sempre ser consultado em caso de dúvidas.

**i** A garantia contratual que cobre as peças substituídas termina na mesma data que a garantia do veículo, exceto disposições legais em contrário.

As peças substituídas no âmbito da Garantia passam a ser propriedade da PEUGEOT do Brasil.

**i** A quebra do vidro somente será reconhecida pelo representante PEUGEOT, quando decorrer de deficiência de alojamento na carroceria ou de defeito intrínseco.

Considerando que este tipo de quebra (trinca) ocorre somente nas quilometragens iniciais, esta garantia é limitada aos 90 dias conforme código de defesa do consumidor, artigo 26, contados a partir da data constante no certificado de garantia do caderno de manutenção.

## A garantia contratual não cobre os seguintes elementos:

1. As avarias decorrentes da negligência ou má utilização, do desrespeito às indicações descritas nos manuais, de uma sobre carga mesmo que passageira ou inexperiência do condutor.
2. Danos oriundos do desrespeito ao acendimento das luzes indicadoras do painel.
3. Danos no motor oriundos de entrada de água pelo sistema de admissão (calço hidráulico), em decorrência da utilização do veículo em áreas alagadas ou inundadas devido a fatores climáticos ou outros fatores adversos.
4. Problemas causados por superaquecimentos ou falta de pressão de óleo do motor não serão aceitos em garantia por considerarem consequência de desrespeito aos alertas existentes no painel de instrumentos do veículo.
5. **As operações de manutenção e as revisões necessárias** ao bom funcionamento do seu veículo, mencionadas no caderno de manutenção, e a substituição das peças de consumo, como exemplo os filtros de óleo, de ar, de combustível ou do habitáculo.
6. **As regulagens, balanceamento e afloramentos** (alinhamento, equilibragem das rodas, conjunto de suspensão dianteira e traseira, portas, etc...).
7. Algumas peças sofrem desgaste natural, que pode ser mais ou menos acentuado conforme o tipo de operação a que o veículo está sujeito, não sendo, portanto, cobertas pela garantia em caso de desgaste. Por constituírem-se itens de consumo normal, as peças descritas a seguir não estão cobertas pela garantia, qualquer que seja o tempo ou quilometragem decorridos.
  - Palhetas do limpador de pábrisa.
  - Lâmpadas (exceto LED).
  - Fusíveis.
  - Bateria exceto a vazamento e curto - circuito interno.
  - Elementos filtrantes/filtros em geral.
  - Pastilhas, lonas de freio, discos de freio dianteiro ou traseiro e tambores de freio traseiros (quanto a desgaste).
  - Vidros (quanto a quebra ou ataque químico).
  - Lubrificantes.
  - Aditivos e fluidos.
  - Buchas.
  - Conjunto de embreagem.
  - Amortecedores.
  - Discos e tambores de freio.
- Rolamentos em geral.
- Vedadores e coifas em geral.
- Correias.
- Pneus (Garantia do fabricante de pneu).
- Velas de ignição.
8. **As vibrações e os ruídos** ligados ao funcionamento do veículo, desgastes como a coloração, alteração ou deformação de peças devido ao envelhecimento normal.
9. O desgaste provocado pela utilização de outros **líquidos, peças ou acessórios que não os originais** ou de qualidade equivalente assim como a utilização de combustíveis não adaptados ou de má qualidade, bem como a utilização de aditivos complementares que não os indicados pela PEUGEOT do Brasil.
10. Os danos provocados por **fenômenos naturais**, tais como a queda de granizo, inundações, relâmpagos, tempestades ou outras condições atmosféricas, assim como acidentes, incêndios ou roubos.
11. **As consequências de reparações**, transformações ou alterações realizadas por **empresas não autorizadas** pelo fabricante, bem como as consequências da instalação de acessórios **não homologados**.

## **A garantia contratual não cobre os seguintes elementos:**

- 12.** As anomalias imputáveis a uma causa externa que danifique o veículo, impactos, substâncias químicas do meio ambiente, detritos de origem animal ou vegetal.
- 13.** Os danos causados pelo uso de combustíveis diferentes dos especificados para o veículo, ou que tenham sua composição adulterada.
- 14.** Danos derivados de acidentes.
- 15.** A deterioração normal de estofados e itens de aparência devido a desgaste ou exposição ao tempo.
- 16.** Danos oriundos de instalação de equipamentos não homologados pela PEUGEOT, mesmo que instalados em concessionários autorizados.
- 17.** Não se enquadram em garantia serviços, tais como: limpeza do sistema de alimentação, lavagens, reapertos, regulagens, balanceamento e geometria da suspensão (alinhamento).
- 18.** Os pneus, são garantidos diretamente pelo respectivo fabricante. A rede PEUGEOT poderá auxiliar tecnicamente ao cliente em caso de dúvidas quanto a possível parecer disponibilizado pelo representante de pneu.
- 19.** Quaisquer outros custos não especificamente previstos pela presente garantia contratual ou pela garantia legal, principalmente custos relativos à imobilização do veículo, tal como a perda de fruição ou de exploração, etc.

## O que fazer para ter benefício pleno da garantia contratual

1. O cliente deve apresentar o **caderno de manutenção** do respectivo veículo atualizado, incluindo o Certificado de Garantia, **devidamente preenchido** pelo Concessionário que vendeu o veículo.
4. Do mesmo modo, deve responder **ao convite por parte de um ponto de serviço da rede comercial da marca** para prontamente proceder com a reposição em conformidade do seu veículo.

2. O cliente deve efetuar as **operações de manutenção e revisões** do veículo em total conformidade com as indicações da PEUGEOT do Brasil e confiar as referidas operações exclusivamente a um ponto de serviço da rede comercial PEUGEOT; dispor de meios para comprovar este fato (fichas de acompanhamento de manutenção, faturas, etc.).

3. **Após a constatação** de uma eventual avaria, o cliente deve apresentar o veículo ao ponto de serviço da rede PEUGEOT para proceder à resolução do problema durante o horário normal de funcionamento. Esta medida destina-se a preservar a segurança do condutor e dos passageiros, bem como evitar o agravamento da avaria detectada, fato que poderia implicar reparações mais complexas do que as necessárias originalmente. Assim, a garantia contratual não cobre avarias e as respectivas consequências pelo fato de não agir assim que detectar a referida avaria.

### Revisões Periódicas :

- Os veículos de hoje são máquinas de engenharia precisa. Siga rigorosamente as etapas do plano de manutenção recomendado; elas economizam tempo, evitam problemas, despesas mais tarde e contribuem para manter seu veículo seguro.
- Todas as revisões periódicas deverão ser executadas em conformidade com este caderno de manutenção e garantia, pois o cumprimento do plano de revisão possibilita que possam ser detectadas e evitadas eventuais falhas em quaisquer dos componentes, de forma assegurar o funcionamento harmônico e adequado do veículo e não comprometer a garantia concedida.
- O não cumprimento do programa de revisões periódicas constante neste manual poderá, além de prejudicar o bom desempenho do veículo, ensejar a não cobertura de itens cujas falhas poderiam ser evitadas caso fosse cumprido o plano de revisão constante neste manual.
- **O não cumprimento destas regras fará com que o proprietário seja responsável por todas as consequências diretas ou indiretas que ocorram relativamente ao funcionamento incorreto do seu veículo sendo a reparação e correção do incidente a custo do proprietário.**

## Perderá o benefício da garantia contratual quando:

1. Tiverem sido realizadas **alterações ou adaptações** no veículo que **não tenham sido previstas nem autorizadas** pela PEUGEOT do BRASIL ou realizadas sem respeitar as indicações técnicas definidas por esta.
2. **Avaria** ser ligada à negligência do utilizador ou ao desrespeito pelas indicações constantes no caderno de utilização e manutenção.
3. **O veículo for utilizado de modo anormal** ou para efeitos de competição ou se o veículo tiver sido submetido a uma sobrecarga, mesmo que passageira.
4. **O hodômetro** do veículo tiver sido alterado ou a quilometragem real do veículo não puder ser determinada com certeza.

Em caso de substituição do hodômetro, o ponto de serviço da rede comercial da marca PEUGEOT deve preencher a **ficha de substituição do hodômetro** existente no **caderno de manutenção** na página 34.

## Garantia de pintura

Como complemento da garantia contratual, a PEUGEOT do Brasil garante os veículos contra qualquer defeito da pintura e da tinta da carroceria original, a partir entrega do veículo, de acordo com certificado de garantia do caderno de manutenção, durante garantia contratual.

### A garantia de pintura cobre:

1. A renovação total ou parcial da pintura ou de tinta necessária para o **tratamento de um defeito** verificado pela PEUGEOT do Brasil ou por um representante.
2. Aplica-se sob condição expressa de que o veículo tenha sido sempre reparado respeitando integralmente as normas da PEUGEOT do Brasil e efetuado as revisões descritas no **caderno de manutenção definido pelo fabricante**.

Para continuar a beneficiar da garantia de pintura PEUGEOT, o utilizador deve **reparar os danos** devidos a causas exteriores nos **dois meses** a seguir à respectiva constatação; as reparações destes danos ficam a cargo do utilizador.

### A garantia de pintura não cobre:

1. Danos à pintura ou à tinta da carroceria provocados pelo **ambiente**, tais como por efeitos atmosféricos, químicos, animais ou vegetais, areia, sal, projeção de pedras ou fenómenos naturais (granizo, inundações) e outros fatores exteriores (por um acidente ou não).
2. Danos devidos à **negligência do utilizador**, à apresentação tardia do defeito a eliminar ou ao desrespeito pelas indicações do fabricante.
3. Danos resultantes de **eventos não cobertos** pela Garantia contratual.
4. Consequências de reparações, transformações ou alterações realizadas por **empresas não autorizadas** pelo fabricante.

## Garantia antiperfuração

A PEUGEOT do Brasil garante os veículos contra a perfuração (devida à corrosão do interior para o exterior da carroceria) a partir da data de entrega do veículo, de acordo com certificado de garantia constante no caderno de manutenção durante 06 anos.

### A garantia antiperfuração cobre:

1. A reparação ou substituição dos elementos reconhecidos como defeituosos pela PEUGEOT do Brasil ou seu representante, nos quais se verifique uma perfuração provocada por corrosão.

Aplica-se sob condição expressa de que o veículo tenha sido sempre reparado respeitando rigorosamente as normas do fabricante e de que o cliente tenha seguido os seguintes passos:

- as revisões periódicas mencionadas no **Caderno de Manutenção**,
  - as visitas de garantia antiperfuração conforme descrito no **Caderno de Manutenção**,
  - a reparação de eventuais danos do veículo.
2. O ciclo de manutenção da Garantia antiperfuração prevê duas visitas periódicas de controle, a cargo do utilizador, a realizar obrigatoriamente 4 anos após a data de início da Garantia antiperfuração e depois

de 2 anos da última verificação, após ter procedido a uma lavagem completa do veículo, se necessário, o reparador verificará o estado do mesmo e determinará eventuais intervenções a efetuar e outras susceptíveis de serem cobertas pela Garantia antiperfuração PEUGEOT.

As deteriorações devidas a causas exteriores que possam provocar corrosão serão assinaladas nas páginas do **Caderno de Manutenção** destinadas ao efeito. Para além disso, qualquer intervenção na carroceria (devido a acidente, deteriorações, etc.) deverá ser sistematicamente seguida por uma visita de controle a realizar segundo as condições descritas neste caderno.

Quando de um acidente ou dano a carroceria provocado por agente externo, o utilizador deve reparar, a seu próprio custo, respeitando as normas estabelecidas pela PEUGEOT do Brasil, no espaço de dois meses após as verificações. A descrição desta reparação será indicada no **Caderno de Manutenção**, especificando a razão social do reparador, a data de reparação, a quilometragem do veículo e o número da fatura liquidada. A apresentação deste **Caderno de Manutenção**, devidamente preenchido quando das revisões periódicas e das visitas de controle, será exigida para qualquer recurso no âmbito da garantia antiperfuração PEUGEOT.



## A garantia antiperfuração não cobre:

1. Danos devidos à **negligência do utilizador** ou ao desrespeito pelas indicações do fabricante.
2. Danos resultantes de **eventos não cobertos** pela Garantia contratual.
3. Consequências da destruição dos produtos de proteção antiperfuração por um **tratamento adicional não previsto** no plano de manutenção.
4. **Consequências de reparações, transformações ou alterações** realizadas por empresas não autorizadas pelo fabricante.
5. Corrosão resultante da instalação de acessórios **não homologados** pelo fabricante e/ou instalados sem respeitar as indicações definidas por este.
6. **As transformações realizadas na carroceria.**
7. **Rodas e elementos mecânicos** que não façam parte integrante da carroceria.
8. Os danos resultantes de influências externas anormais, tais como impactos, substâncias químicas do meio ambiente, detritos de origem animal ou vegetal.
9. Os trabalhos realizados aplicáveis às perfurações devido a corrosão devem, obrigatoriamente, ser confiados à rede PEUGEOT.

■ Em caso de revenda do veículo, a garantia contra corrosão é transferida para o comprador seguinte até o fim do prazo de garantia, desde que as condições de aplicação da garantia tenham sido cumpridas por ambos os proprietários.

■ As intervenções realizadas a título de garantia antiperfuração não prolongam a duração da mesma.

## Manutenção do seu PEUGEOT

A PEUGEOT definiu as revisões adequadas para cada veículo, integrando suas respectivas particularidades. Graças às competências da rede, pode-se assegurar que todas as operações previstas pelo fabricante sejam efetuadas de acordo com o preconizado.

As revisões PEUGEOT são constituídas por controles, abastecimentos de líquidos e operações indispensáveis para o funcionamento correto do seu veículo em função das condições de utilização, da quilometragem e da idade do mesmo.

Efetuar as revisões do seu PEUGEOT permitirá preservar o desempenho, segurança e confiabilidade de um correto funcionamento do respectivo veículo.

É considerado uso severo, algumas características como as descritas abaixo:

- uso permanente em pequenos trechos onde não ocorre o completo aquecimento do motor,
- utilização urbana (tipo táxi),
- pequenos trajetos repetidos, estando o motor frio abaixo da temperatura de funcionamento,
- funcionamento prolongado nas seguintes condições:
  - funcionamento em marcha lenta durante longo tempo para países onde a temperatura média é superior a 30° C,
  - funcionamento em marcha lenta durante longo tempo para países onde a temperatura média é inferior à - 15° C,
  - utilização excessiva em atmosfera poeirenta,
- utilização de combustíveis e lubrificantes de origem duvidosa ou que possuam sua composição adulterada.

O controle do nível de óleo do motor entre as revisões programadas é normal. Um nível de óleo insuficiente ou excessivo apresenta riscos de danos significativos para o motor do veículo. Assim, verifique regularmente este nível (em média entre 3.000 Km e 5.000 Km, estando o veículo em piso plano com o motor sem funcionar a pelo menos 30 minutos) em função da utilização do seu veículo. O volume de óleo correspondente ao mínimo e máximo da vareta de controle de nível de óleo do motor corresponde a aproximadamente 1,2 litros.

**!** O respeito as preconizações estabelecidas pelo fabricante é obrigatória, sendo que seu descumprimento pode causar danos ao bom funcionamento do veículo.

## Revisões PEUGEOT

As revisões PEUGEOT são constituídas por operações sistemáticas e operações complementares, a efetuar conforme o veículo, o destino, sua quilometragem e idade.

### São consideradas operações regulares os seguintes itens:

- Controle do nível e estado do líquido de arrefecimento (completar se necessário)
- Controle do nível do fluido de freio (completar se necessário)
- Controle do nível do reservatório do limpador de vidro (completar se necessário)
- Controle do estado das mangueiras, rótulas e buchas
- Controle do estado dos protetores de poeira e água
- Controle do funcionamento dos mecanismos de abertura (capô, portas, vidros, telecomando, fechaduras, tampa do tanque e porta malas)
- Controle visual das transmissões, terminais de direção, rótulas, coifas e lacres anti-violação
- Controle do estado do sistema de exaustão (coletor, juntas, catalisador, silencioso e ponteira)
- Controle, estado e funcionamento dos limpadores dos vidros dianteiro/traseiro e dos lavadores
- Funcionamento do ar condicionado
- Funcionamento dos faróis, sinalização e iluminação
- Estado, perfil e pressão dos pneus (incluindo roda sobressalente)
- Aspecto geral da carroceria do veículo

MOTOR	CONDIÇÕES DE REVISÃO
1.2 12V FLEX	10.000 km (Tolerância: + ou - 1.000 km ) ou 1 ano  (O que ocorrer primeiro)
1.6 16V FLEX	
1.6 THP 16 V GASOLINA E FLEX	

Se o veículo não atingir as quilometragens acima durante um ano de uso, o plano de manutenção deverá ser realizado anualmente.

## Conteúdo das revisões PEUGEOT

MOTORES	1.2 12V FLEX	1.6 THP 16V GASOLINA / FLEX
	1.6 16V FLEX	
OPERAÇÕES DE CONTROLE COMUNS ENTRE OS MODELOS	CADA	
Substituição do filtro de combustível	20 000 km	
Substituição do filtro do ar	20 000 km	
Controle do estado do filtro de habitáculo	20 000 km	
Substituição das velas de ignição	40 000 km ou 4 anos	
Substituição do líquido de arrefecimento / radiador	80 000 km ou 3 anos (O que ocorrer primeiro)	
Substituição do fluido de freio	A cada 2 anos	
Nível do fluido de direção assistida hidráulica (se equipado)	Verificar*	
Controle de nível do reservatório do limpador de vidro	Verificar*	
Controle do estado das mangueiras, rótulas e buchas	10 000 km	
Controle do estado dos protetores de borracha	30 000 km ou 2 anos	
Controle visual das transmissões, terminais de direção, rótulas, coifas e lacres anti-violação	10 000 km	
Ajuste dos mecanismos de abertura (capô, portas, vidros, telecomando, fechaduras, tampa do tanque e porta malas)	10 000 km	
Controle do estado e vazamento dos amortecedores	40 000 km	
Controle do curso da embreagem	20 000 km**	20 000 km**

(\*) Verificar e completar o nível em cada revisão, se necessário.

(\*\*) Conforme versão.

## Conteúdo das revisões PEUGEOT

MOTORES	1.2 12V FLEX	1.6 THP 16V GASOLINA / FLEX
	1.6 16V FLEX	
OPERAÇÕES	CADA	
<b>MOTOR</b>		
Substituição do óleo do motor	10 000 km ou 1 ano	
Substituição do filtro de óleo e anel do bujão do cárter do motor	10 000 km ou 1 ano	
Controle da estanqueidade e estado do cárter do motor e câmbio	10 000 km	
Controle do estado do sistema de exaustão (Coletor, juntas, catalizador, silencioso e ponteira)	10 000 km	
Kit correia de acessórios (Correia + tensionador)	80 000 km ou 4 anos (O que ocorrer primeiro)	
Kit correia de distribuição (Correia + tensionador)	80 000 km ou 6 anos (O que ocorrer primeiro)	Não se aplica
Verificação da estanqueidade e estado da bomba d'água	80 000 km	
Correia elástica da bomba d'água	80 000 km ou 4 anos (O que ocorrer primeiro)*	Não se aplica
<b>FREIOS</b>		
Controle do desgaste das pastilhas de freio dianteira e traseira	10 000 km	
Controle do desgaste e limpeza das lonas do freio traseiro	20 000 km	Não se aplica
<b>EQUIPAMENTOS</b>		
Estado e funcionamento dos limpadores dos vidros diant/tras. e dos lavadores.	10 000 km	
Funcionamento do ar condicionado, vidros e retrovisores	10 000 km	
Funcionamento dos faróis, sinalização e iluminação	10 000 km	

(\*) Somente motor 1.2 12V FLEX.

## Conteúdo das revisões PEUGEOT

MOTORES	1.2 12V FLEX	1.6 THP 16V GASOLINA / FLEX
	1.6 16V FLEX	
OPERAÇÕES	CADA	
PNEUS E RODAS		
Estado, perfil e pressão (incluindo roda sobressalente)	10 000 km	
CARROCERIA		
Aspecto geral da carroceria do veículo. Presença de perfurações devido a corrosão, pontos de ferrugem e bolhas na pintura	10 000 km	
GERAL		
Ensaio de rodagem	10 000 km	
Preencher os campos relativos a revisão	10 000 km	

### Operações complementares - Correia de distribuição

#### Substituição da correia de distribuição

A correia de distribuição é solicitada desde o arranque do motor até à sua parada completa, como tal, é normal desgastar-se em função de sua utilização.

Uma correia de distribuição defeituosa pode causar avarias nos componentes móveis do motor ocasionando sua parada.

Esta deve ser substituída de acordo com a periodicidade indicada pela marca PEUGEOT, em função do motor que equipa o seu veículo.

A periodicidade para substituição não poderá exceder a quilometragem indicada na tabela ao lado.

MOTOR	TODAS AS CONDIÇÕES DE UTILIZAÇÃO
1.2 12V FLEX	80.000 km ou 6 anos (O que ocorrer primeiro)
1.6 16V FLEX	



## PEUGEOT & TOTAL

A equipe PEUGEOT TOTAL sabe como quebrar os limites do desempenho para conquistar vitórias nas condições mais difíceis, como confirmam os primeiros três lugares conquistados em 2017.

Para obter estes resultados excepcionais, as equipes da Peugeot Sport escolheram o TOTAL QUARTZ para o Peugeot 3008 DKR, um lubrificante de alta tecnologia que protege o motor nas condições mais adversas.

**TOTAL QUARTZ protege o seu motor contra os efeitos do tempo.**

TOTAL QUARTZ Ineo First é um lubrificante de desempenho ultra elevado, resultante da colaboração entre a Peugeot e as equipes de Pesquisa e Desenvolvimento da Total. Especialmente formulado para os motores dos veículos Peugeot, a sua tecnologia inovadora permite reduzir significativamente as emissões de CO<sub>2</sub> e proteger de forma eficaz o seu motor, mantendo-o limpo.



## Lubrificantes

Não hesite em pedir conselho a um profissional da rede de reparação PEUGEOT, para preservar o conforto de utilização e o custo de manutenção do seu veículo.

**Os óleos para motor Total recomendados pela PEUGEOT apresentam características superiores às definidas nas normas ACEA**, permitindo assim responder às mais recentes inovações técnicas do seu veículo e otimizar o funcionamento das motorizações PEUGEOT (rendimento, economia de combustível, emissões poluentes, longevidade e menor desgaste).

**ACEA : Associação dos Construtores Europeus de Automóveis**



## Produtos recomendados

DESCRIÇÃO	Óleo Sintético 0W30	Óleo lubrificante para caixa de cambio automática	Óleo lubrificante para caixa de cambio mecânica	Óleo Lubrificante para direção assistida	Fluido para Freios	Líquido do sistema de arrefecimento	Periodicidade de troca
Produtos recomendados	TOTAL QUARTZ INEO FIRST	AW-1	75W80W	Total Fluide DA	Total Fluide PEUGEOT HBF	Supracoolant Diluído	A CADA
1.2 12V FLEX 1.6 16V FLEX							12 meses ou 10 000 km, o que ocorrer primeiro
1.6 THP 16V Gasolina/Flex							12 meses ou 10 000 km, o que ocorrer primeiro
Caixa de câmbio automática com gestão eletrônica tipo AT6							Sem troca, somente controle de nível se necessário
Caixa de câmbio tipo: MA/BE/MCM							Sem troca, somente controle de nível se necessário
Direção Assistida							Sem troca, somente controle de nível se necessário
Sistema de Freios							24 meses
Sistema de Arrefecimento							80.000 km ou 3 anos

## Recomendações de manutenção

**Palhetas de limpeza do para-brisas (conforme a versão):** é de responsabilidade do proprietário zelar pela conservação das mesmas, podendo ser aplicado (passado) um pano úmido em sua face de contato com o vidro, favorecendo a sua longevidade. Independentemente da quantidade de km rodados, uma troca todos os anos favorece uma melhor visibilidade da estrada, em todas as condições atmosféricas e evita os riscos no pára-brisas.

**O sistema de ar condicionado** permitirá ao condutor conduzir num ambiente confortável, o que evitará sua fadiga. Um controle anual garante um funcionamento correto de todos os seus elementos, limitando o desenvolvimento das bactérias e o surgimento de maus odores.

A substituição de uma **única lâmpada**, quando queimada, provoca um desequilíbrio sistemático da iluminação, levando a curto prazo, a substituição da lâmpada simétrica.

Em todos os pneus, existem indicadores visuais de desgaste. Quando já não existir diferença entre o indicador e a superfície do pneu, está no momento de serem substituídos. A lei de trânsito é rígida quanto à circular com pneus cuja profundidade das ranhuras seja **inferior a 1,6 milímetros**.

**Os amortecedores** influenciam a eficácia da frenagem e o comportamento em estrada. É assim necessário um controle regular para sua segurança, bem como para o seu conforto de condução.

**Para todas as questões relativas à manutenção do seu veículo, consulte um Concessionário PEUGEOT, que saberá recomendar produtos de qualidade e que respeitem o meio ambiente.**

# Recomendações de manutenção

## Manutenção da carroceria

A PEUGEOT aplicou as melhores tecnologias para que a pintura do seu veículo possua um excelente aspecto e uma resistência ideal às agressões exteriores.

Tenha agora sob sua responsabilidade os cuidados com a carroceria do seu automóvel. Uma manutenção adaptada permitirá conservar as características protetoras e preservar o brilho original que contribuirá assim para preservar o valor do seu veículo ao longo dos anos.

O que fazer para cuidar da sua carroceria?	Quando	Como	Precauções específicas a respeitar	Produtos recomendados
<b>Lavar a carroceria:</b>  Eliminar as sujeiras, pó, lama, dejetos de pássaros, resinas de árvores, secreções de insetos, pólen, entre outros agentes externos.	<b>Frequentemente</b>  <u>Assim que possível</u> para os dejetos de pássaros, resinas, secreções de insetos, pólen, uma vez que contêm substâncias químicas agressivas para a pintura.	Lavagem manual	Eliminar os pós que possam provocar arranhões, utilizando água abundante no veículo antes de esfregar. Após a lavagem e enxaguar, secar o veículo utilizando uma amo macio para evitar resíduos calcários. Não utilizar esponjas com uma superfície abrasiva.	Esponjas limpas Shampoo suave e panos de microfibras.
		Lavagem de alta pressão	Respeitar as indicações de distância (1 metro) de pulverização, não direcionar o jato na guarnição das portas. Determinadas manchas (sfalto, etc...) podem necessitar de uma operação complementar.	
		Lavagem em máquina automática de rolos	Atenção às máquinas de lavagem com pouca manutenção, uma vez que as escovas podem provocar micro-arranhões, particularmente visíveis nas pinturas escuras.	

- ! - Não esfregar a carroceria a seco.
- Não lavar ao sol ou em condições de muito frio.
- Aumente as frequências das lavagens durante o Inverno, em zonas costeiras ou industriais (etc...) para eliminar os depósitos de iodo, as lamas, fuligens e os sais de estrada, que são muito corrosivos.
- Limpar bem debaixo do chassis e dos entre vãos das rodas.
- Não esfregar diretamente frutos e folhas de árvores, dejetos, gotas de resina, etc... Molhar com abundância os depósitos antes de os eliminar.
- É proibido utilizar diluentes ou gasolina.

## Recomendações de manutenção

O que fazer para cuidar da sua carroceria?	Quando	Como	Precauções específicas a respeitar	Produtos recomendados
<p><b>Proteger a pintura:</b></p> <p>Limitar e evitar a acúmulo de sujeira.</p>	<p>No mínimo, 2 vezes por ano OU utilizando regularmente programas de lavagem nas máquinas automáticas com a adição de cera OU Após cada polimento.</p>	<p>Passagem manual do polimento OU nas máquinas automáticas com adição de cera.</p>	<p>Antes de encerar o veículo deve estar perfeitamente limpo e seco.</p> <p>Não aplicar em pleno sol.</p> <p>Respeite as instruções de utilização do produto Não aplicar o produto em plásticos ou borrachas.</p>	<p>Produto para encerar recomendado pela rede (sem abrasivo).</p> <p>Algodão ou panos de microfibras.</p>
<p><b>Eliminar os microarranhões</b></p>	<p>Unicamente em caso de micro-arranhões</p>	<p>Polimento à mão ou dirija-se a concessionária mais próxima</p>	<p>Antes de polir, o veículo deve estar perfeitamente limpo e seco. A utilização de um produto de polimento com uma carga abrasiva demasiado grande ou a utilização inadequada de uma máquina de polir pode deixar marcas e/ou degradar o brilho da pintura.</p> <p>Respeite as instruções de utilização do produto. Não aplicar o produto em plásticos ou borrachas Após o polimento, deve passar o lustro no veículo.</p>	<p>Produto de polimento recomendado pela rede.</p> <p>Algodão ou panos demicrofibras</p>
<p><b>Reparar os pequenos danos na pintura:</b></p> <p>Arranhões, escamações, impactos de gravilha (Pequenas pedras)</p>	<p>Rapidamente, caso seja visível a olho nú, para evitar a corrosão</p>	<p>Caneta de retoque da pintura. Se o dano for visível e de proporção considerada, contatar a rede.</p>	<p>Ler as condições de utilização do produto para efetuar a reparação dos danos superficiais.</p>	<p>Caneta de retoque da pintura, disponíveis nas cores específicas do seu veículo.</p>

- ! - Não utilizar diluente, para limpar a carroceria.
- Após a lavagem, acione o freio progressivamente para eliminar a água do sistema de freio.
- Não limpar por baixo do capô do motor com um jato de alta pressão.

## Recomendações de manutenção

### Cuidados com os revestimentos internos do veículo

O revestimento interno de seu veículo foi desenvolvido pela PEUGEOT empregando as melhores tecnologias para garantir uma vida útil superior, um excelente conforto e uma boa resistência às agressões exteriores.

O revestimento em couro é um produto natural, exigindo determinadas precauções de utilização e manutenção.

Cabe ao proprietário do veículo adotar todos os cuidados com o interior em couro. Uma manutenção adaptada e regular é indispensável para o prolongamento de sua vida útil. É necessário proteger e nutrir o couro para conservar a suavidade e o aspecto original.

O que fazer para cuidar da sua carroceria?	Quando	Como	Precauções específicas a respeitar	Produtos recomendados
Limpar	Regularmente e, em caso de incidente, imediatamente.	Lavagem manual	Antes de limpar o couro, deve eliminar-se todos os resíduos que possam riscar a pele ao limpar. Para limpar o couro, umedecer um pano suave com água e sabão e esfregar suavemente a superfície. Não esfregar com muita força. Secar bem couro após a limpeza com um pano suave. Em caso de manchas de gordura, NUNCA limpar o couro com um líquido. Primeiro, deve absorver-se a mancha (com uma esponja ou talco, por exemplo). Em caso de manchas líquidas, absorver rapidamente com um pano ou um papel absorvente para evitar que o líquido penetre no couro.	Esponja. Sabão de pH neutro. Pano suave.
Desempoeirar	2 a 3 vezes por ano	Lavagem manual	Limpar a pele com um pano umedecido com água limpa e bem torcido para eliminar a poeira dos poros sem esfregar com força e evitando usar água calcária.	Pano suave.
Manter	Todos os anos	Manualmente	Desempoeirar e limpar couro antes de aplicar qualquer produto de manutenção.	Produto especial para couro.

- ! - Não utilizar solvente, detergentes, gasolina, álcool puro ou produtos de limpeza para limpar o couro.
- No caso da aplicação parcial de couro, ter cuidado para não danificar os outros materiais com os produtos de manutenção (tecidos, etc.).
- Em caso de danos mais graves (queimaduras, etc.), consultar um Concessionário PEUGEOT para obter mais informações.

## Acompanhamento da manutenção

As páginas seguintes destinam-se a receber o carimbo do Concessionário PEUGEOT que efetuará a manutenção do seu veículo. Este concessionário deverá obrigatoriamente preencher os campos descritos abaixo, em função das condições de utilização.

Recomendamos que conserve as faturas e os documentos referentes à manutenção efetuada no seu veículo.

Em caso de revenda do veículo, é necessário transmitir toda documentação de bordo ao novo proprietário permitindo ao mesmo dar continuidade ao plano de manutenção constante no caderno de manutenção.

DATA: ____ / ____ / ____	KM: _____
<i>Carimbo do Concessionário</i>	
<b>PRÓXIMA VISITA</b>	
KM: _____	ou DATA: ____ / ____ / ____

DATA: ____ / ____ / ____	KM: _____
<i>Carimbo do Concessionário</i>	
<b>PRÓXIMA VISITA</b>	
KM: _____	ou DATA: ____ / ____ / ____

DATA: \_\_\_ / \_\_\_ / \_\_\_ KM: \_\_\_\_\_

*Carimbo do Concessionário*

PRÓXIMA VISITA

KM: \_\_\_\_\_ ou DATA: \_\_\_ / \_\_\_ / \_\_\_

DATA: \_\_\_ / \_\_\_ / \_\_\_ KM: \_\_\_\_\_

*Carimbo do Concessionário*

PRÓXIMA VISITA

KM: \_\_\_\_\_ ou DATA: \_\_\_ / \_\_\_ / \_\_\_

DATA: \_\_\_ / \_\_\_ / \_\_\_ KM: \_\_\_\_\_

*Carimbo do Concessionário*

PRÓXIMA VISITA

KM: \_\_\_\_\_ ou DATA: \_\_\_ / \_\_\_ / \_\_\_

DATA: \_\_\_ / \_\_\_ / \_\_\_ KM: \_\_\_\_\_

*Carimbo do Concessionário*

PRÓXIMA VISITA

KM: \_\_\_\_\_ ou DATA: \_\_\_ / \_\_\_ / \_\_\_

DATA: \_\_\_ / \_\_\_ / \_\_\_ KM: \_\_\_\_\_

*Carimbo do Concessionário*

PRÓXIMA VISITA

KM: \_\_\_\_\_ ou DATA: \_\_\_ / \_\_\_ / \_\_\_

DATA: \_\_\_ / \_\_\_ / \_\_\_ KM: \_\_\_\_\_

*Carimbo do Concessionário*

PRÓXIMA VISITA

KM: \_\_\_\_\_ ou DATA: \_\_\_ / \_\_\_ / \_\_\_

DATA: \_\_\_ / \_\_\_ / \_\_\_ KM: \_\_\_\_\_

*Carimbo do Concessionário*

PRÓXIMA VISITA

KM: \_\_\_\_\_ ou DATA: \_\_\_ / \_\_\_ / \_\_\_

DATA: \_\_\_ / \_\_\_ / \_\_\_ KM: \_\_\_\_\_

*Carimbo do Concessionário*

PRÓXIMA VISITA

KM: \_\_\_\_\_ ou DATA: \_\_\_ / \_\_\_ / \_\_\_



DATA: \_\_\_ / \_\_\_ / \_\_\_ KM: \_\_\_\_\_

*Carimbo do Concessionário*

PRÓXIMA VISITA

KM: \_\_\_\_\_ ou DATA: \_\_\_ / \_\_\_ / \_\_\_

DATA: \_\_\_ / \_\_\_ / \_\_\_ KM: \_\_\_\_\_

*Carimbo do Concessionário*

PRÓXIMA VISITA

KM: \_\_\_\_\_ ou DATA: \_\_\_ / \_\_\_ / \_\_\_

DATA: \_\_\_ / \_\_\_ / \_\_\_ KM: \_\_\_\_\_

*Carimbo do Concessionário*

PRÓXIMA VISITA

KM: \_\_\_\_\_ ou DATA: \_\_\_ / \_\_\_ / \_\_\_

DATA: \_\_\_ / \_\_\_ / \_\_\_ KM: \_\_\_\_\_

*Carimbo do Concessionário*

PRÓXIMA VISITA

KM: \_\_\_\_\_ ou DATA: \_\_\_ / \_\_\_ / \_\_\_

## Verificações garantia anticorrosão perforativa

A apresentação do cupom de verificação devidamente preenchido pelo representante da rede PEUGEOT que executou o serviço será exigida para todos os recursos da garantia Anticorrosão perforativa PEUGEOT.

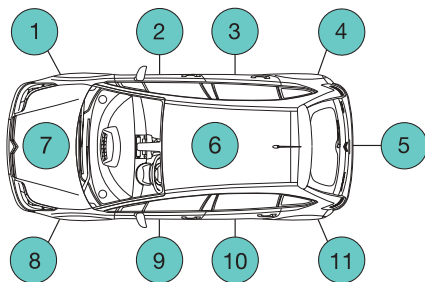

VERIFICAÇÕES A EFETUAR	1a	2a
Veículos particulares de passeio	4 anos após a entrega	6 anos após a entrega
Para recorrer à Garantia antiperfuração, é exigida a apresentação dos cupões correspondentes as verificações devidamente preenchidos pelo reparador que as tenha efetuado.		

**Lavagem**, se necessário (carroçaria, face inferior do piso, vão das rodas).

**Verificação antiperfuração** (tarifas de acordo com o aplicado ao nível local).

**1º CONTROLE**    Data : ..... Km : .....

Previsão de intervenções em garantia:     sim     não

REPARAÇÕES RECOMENDADAS AO  
CLIENTE :

Nº da ordem de  
serviço de verificação: .....

Relatório :

- .....
- .....
- .....
- .....
- .....

REPARAÇÕES REALIZADAS :

Orçamento N° : .....

Data .....

**CARIMBO DO  
REPARADOR**

Relatório N° : .....

Data .....

**CARIMBO DO  
REPARADOR**

**CARIMBO DO  
REPARADOR**

**PRÓXIMA MANUTENÇÃO PERIÓDICA:**

REALIZAR AOS .....KM

OU

NO DIA ...../...../.....

**2º CONTROLE**    Data : ..... Km : .....

Previsão de intervenções em garantia:     sim     não

REPARAÇÕES RECOMENDADAS AO  
CLIENTE :

Nº da ordem de  
serviço de verificação: .....

Relatório :

- .....
- .....
- .....
- .....
- .....

REPARAÇÕES REALIZADAS :

Orçamento N° : .....

Data .....

**CARIMBO DO  
REPARADOR**

Relatório N° : .....

Data .....

**CARIMBO DO  
REPARADOR**

**CARIMBO DO  
REPARADOR**

**PRÓXIMA MANUTENÇÃO PERIÓDICA:**

REALIZAR AOS .....KM

OU

NO DIA ...../...../.....

**Substituição do Motor** \_\_\_\_\_  
**Data:** \_\_\_\_\_  
**Quilometragem:** \_\_\_\_\_  
**O.S.:** \_\_\_\_\_  
**Número do Motor Antigo:** \_\_\_\_\_  
**Número do Motor Novo:** \_\_\_\_\_  
**Concessionário:** \_\_\_\_\_

**Substituição do Motor** \_\_\_\_\_  
**Data:** \_\_\_\_\_  
**Quilometragem:** \_\_\_\_\_  
**O.S.:** \_\_\_\_\_  
**Número do Motor Antigo:** \_\_\_\_\_  
**Número do Motor Novo:** \_\_\_\_\_  
**Concessionário:** \_\_\_\_\_

**Substituição da Transmissão Automática ou Mecânica**  
**Data:** \_\_\_\_\_  
**Quilometragem:** \_\_\_\_\_  
**O.S.:** \_\_\_\_\_  
**Número da Transmissão Antiga:**  
**Número da Transmissão Nova:** \_\_\_\_\_  
**Concessionário:** \_\_\_\_\_

**Substituição da Transmissão Automática ou Mecânica**  
**Data:** \_\_\_\_\_  
**Quilometragem:** \_\_\_\_\_  
**O.S.:** \_\_\_\_\_  
**Número da Transmissão Antiga:**  
**Número da Transmissão Nova:** \_\_\_\_\_  
**Concessionário:** \_\_\_\_\_

**Substituição do AirBag  
e  
Cintos de Segurança  
pirotécnicos**

**(15 anos)**

**Data:** \_\_\_\_\_

**Quilometragem:** \_\_\_\_\_

**Nº da O.S.:** \_\_\_\_\_

**Carimbo do representante oficial**

**Substituição do AirBag  
e  
Cintos de Segurança  
pirotécnicos**

**(30 anos)**

**Data:** \_\_\_\_\_

**Quilometragem:** \_\_\_\_\_

**Nº da O.S.:** \_\_\_\_\_

**Carimbo do representante oficial**

## Substituição do hodômetro

As informações que seguem devem ser preenchidas em caso de substituição do velocímetro e hodômetro:

Data da substituição: ...../...../.....

Quilometragem do hodômetro anterior:

--	--	--	--	--	--

Quilometragem do novo hodômetro:

--	--	--	--	--	--

Nome, endereço, assinatura e carimbo do reparador que efetuou a intervenção:

<b>CARIMBO DO REPARADOR</b>
---------------------------------



## PEUGEOT Assistance

A PEUGEOT do Brasil felicita-o pela compra do seu PEUGEOT.

Ao tomar esta importante decisão, você adquiriu um veículo de excelente qualidade e assegurou as vantagens de uma assistência exclusiva.

### Conceito:

O PEUGEOT Assistance oferece uma assistência completa 24 horas por dia, com uma série de serviços estudados com o propósito de evitar todo e qualquer inconveniente inerente a uma imobilização do veículo PEUGEOT, consequência de uma possível pane ou acidente.

Os serviços são gratuitos durante o período de garantia contratual de todos os veículos presentes no Manual e Caderno de Manutenção.

Leia com atenção o manual para saber como proceder corretamente no caso de necessidade de todas as condições e restrições do contrato.

### Como utilizar o PEUGEOT Assistance:

No caso de pane elétrica, mecânica ou acidente, ligue gratuitamente para o **0800 703 24 24 opção 2** e informe:

- Nome completo do proprietário do veículo
- Número do chassi do veículo
- Telefone para contato
- Local onde se encontra
- Motivo da chamada

Atenção: os serviços não organizados e/ou não autorizados pela PEUGEOT Assistance não darão direito posterior a restituição e nem indenização compensatória.

### Definições:

Veículos assistidos: todo veículo PEUGEOT, adquirido na rede de concessionárias PEUGEOT do Brasil, excluindo os utilizados como taxi e veículos de aluguel.

### Período de validade:

36 (trinta e seis) meses a contar da data de entrega para o proprietário deste veículo (0 km), para os modelos 208, 2008, 308, 408, 3008 e 5008. Todos os veículos Peugeot saem de fábrica com o serviço de assistência 24 horas gratuitamente.

**Obs:** A validade está vinculada ao veículo e não ao proprietário de maneira que mesmo que o veículo seja vendido a um 2º ou 3º proprietários, este veículo continuará a contar com o serviço PEUGEOT Assistance até o término do período de validade, desde que este proprietário preencha e envie a Ficha de Alteração de Dados à PEUGEOT do Brasil.

### Beneficiário:

Todo condutor do veículo acima descrito, desde que legalmente habilitado, assim como toda a pessoa transportada a título gratuito, encontra-se no veículo na hora do evento, dentro dos limites legais de capacidade do mesmo.

### Territorialidade:

Válido em todo o território da República Federativa do Brasil, observadas as cláusulas concernentes ao domicílio do cliente e obedecidas as franquias quilométricas estabelecidas.

**Obs:** O serviço específico de reboque que está disponível também nos países do **MERCOSUL**. Para acessar este serviço fora do território brasileiro ligar para o número **00 55 11 4334-8786** (pedir para a telefonista local fazer chamada a cobrar).

Este serviço abrange unicamente o reboque do veículo para a concessionária da marca PEUGEOT mais próxima do evento no território brasileiro.

### Domicílio:

Endereço e município declarados no momento da compra do veículo seja ele residencial ou comercial ou aquele informado na "Ficha de Alteração de Dados" enviado para a PEUGEOT do Brasil.



**Condições intervenção:**

O PEUGEOT Assistance tem por objetivo oferecer serviços de autossocorro aos seus usuários, conforme descrito no manual de Condições Gerais, em caso de pane elétrica ou mecânica e em caso de acidentes não provocados pelo condutor do veículo.

**ENTENDE-SE POR PANE TODO DEFEITO MECÂNICO OU ELÉTRICO QUE NÃO IMPLIQUE RESPONSABILIDADE DO USUÁRIO E QUE TORNE IMPOSSÍVEL O DESLOCAMENTO DO VEÍCULO POR SEUS PRÓPRIOS MEIOS.**

**Obs:** os veículos rebocados ou transportados por intermédio do serviço PEUGEOT Assistance serão obrigatoriamente levados para a concessionária autorizada PEUGEOT mais próxima do evento.

**Descrição dos serviços:**

A seguir serão descritos os serviços que poderão ser acionados após a chamada à plataforma de atendimento:

**Assistência técnica**

1. **Reparo no local:** em caso de pane elétrica que seja decorrente da insuficiência de carga na bateria de partida, o PEUGEOT Assistance providenciará e custeará o envio de um mecânico ao local para o serviço de partida auxiliar.
  2. **Reboque/transporte:** em caso de pane ou acidente em que o veículo esteja imobilizado e que não seja possível a organização do reparo no local, o PEUGEOT Assistance providenciará e custeará o reboque/transporte do mesmo até a concessionária PEUGEOT mais próxima.
  3. **Taxi** (incidente a menos de 100 km do domicílio do beneficiário): caso ocorra a pane ou acidente, previamente atendido pelo PEUGEOT Assistance, o benefício poderá solicitar um taxi para ele e todos os ocupantes do veículo (respeitando o limite de capacidade legal do veículo) ou até 99 km do local onde ocorreu a pane.
  4. **Retorno ao domicílio:** caso ocorra a pane ou acidente, previamente atendidos PEUGEOT Assistance e o veículo venha a ficar imobilizado em uma concessionária PEUGEOT, não podendo ser consertado num prazo de 24 (vinte e quatro) horas, estando a mais de 100 (cem) km de distância do domicílio do beneficiário e se o mesmo desejar esperar pelo conserto, a PEUGEOT Assistance organizará e custeará o retorno de todos os ocupantes do veículo (respeitando o limite de capacidade legal do veículo) até o domicílio do beneficiário. Este retorno pode ser por via aérea (classe econômica) ou rodoviária a critério do PEUGEOT Assistance. Caso o cliente esteja em viagem e decida por prosseguir
- viagem, este poderá ser oferecido, desde o custo e/ou distância sejam equivalentes ao do retorno ao domicílio.
5. **Serviço de passagem para a retirada do veículo:** uma vez tendo sido disponibilizado o serviço de taxi de acordo com o item 2, será colocado à disposição do beneficiário um taxi para que este possa buscar seu veículo; caso tenha sido disponibilizado o retorno ao domicílio, de acordo com item 3 das Condições Gerais, será colocado a disposição do beneficiário uma passagem, aérea (classe econômica) ou rodoviária, a critério da operadora do PEUGEOT Assistance, para que este possa buscar seu veículo.
  6. **Hospedagem:** se a pane ou acidente previamente atendidos pelo PEUGEOT Assistance ocorrerem a mais de 100 (cem) km do domicílio do beneficiário e se a reparação durar mais de 24 (vinte e quatro) horas, o mesmo poderá optar por ficar hospedado no local. Neste caso, o PEUGEOT Assistance pagará até 3 (três) diárias, de acordo com a disponibilidade do local, para cada ocupante do veículo, respeitando o limite de capacidade legal de cada veículo. Qualquer outra despesa extra correrá por conta do beneficiário.
  7. **Perda, roubo ou furto de documentos:** estando a mais de 100 (cem) km do domicílio no caso de perda, roubo ou furto dos

documentos do cliente (como identidade, carteira de habilitação ou documentos do veículo), o PEUGEOT Assistance oferece um serviço de despachante para assessorar as formalidades necessárias ao prosseguimento da viagem; ou rovidenciara a retirada de cópias dos documentos na residência ou local de trabalho do beneficiário e os remeterá para o local da ocorrência, desde que os mesmo atendam às exigências postal de até 1 (um) km.

**Obs:** caso não seja possível a remessa de documentos no mesmo dia, o PEUGEOT Assistance não será responsável por custos de hospedagem ou outros decorrentes da demora do envio.

- 8. Carro reserva:** no caso de panes mecânicas ou elétricas previamente atendidas pelo PEUGEOT Assistance, ocorridas a mais de 100 (cem) km do domicílio do beneficiário, sendo necessário um período superior a 24 (vinte e quatro) horas para o reparo do veículo assistido pelo serviço técnico PEUGEOT, será cedido um veículo de aluguel, a ser retirado pelo beneficiário na locadora mais próxima do evento, do tipo popular com ar condicionado e direção hidráulica, de acordo com as possibilidades de estrutura do local onde ocorreu o evento, por um período máximo de 3 (três) dias, para uso local ou retorno ao domicílio, sendo que nesta última opção,

o beneficiário deverá devolver o veículo locado à locadora ou arcar com os custos da sua devolução. Não estão incluídas as despesas com combustível e pedágio. Este serviço está condicionado aos requisitos e exigências das locadoras locais como, por exemplo: ser maior de 21 (vinte e um) anos, dispor de carteira de habilitação emitida há mais de 2 (dois) anos e ter limite de crédito disponível no momento para caução do veículo locado.

#### Observações Importantes

1. O carro reserva objeto deste item, é cedido exclusivamente para as circunstâncias mencionadas;
2. Os itens 3, 4, 6 e 8 não são cumulativos;
3. A locação do veículo respeita as normas do mercado locador.

#### Disposições finais

O PEUGEOT Assistance oferecerá todas as prestações em função das disponibilidades locais em matéria de hospedagem, locadora de automóveis e transportes. As prestações que não forem solicitadas no momento do problema, ou não forem organizadas pelo PEUGEOT Assistance, não darão direito a restituição posterior ou indenização compensatória. Em nenhum caso o PEUGEOT Assistance arcará com os gastos que o beneficiário teria normalmente suportado,

tais como gastos com combustível, pedágio e restaurante.

#### Exclusões

- O PEUGEOT Assistance só poderá agir dentro dos limites estabelecidos pelas autoridades legais e não se responsabilizará em caso de infração voluntária do beneficiário as legislações em vigor.
- O PEUGEOT Assistance não se responsabilizará pela não prestação dos seus serviços em caso de greve, tumultos, interdições oficiais, atos de vandalismo, efeitos nucleares ou radioativos, casos fortuitos da natureza e de força maior.
- Os eventos ocorridos em consequência da participação do beneficiário em atividades do tipo “rachas”, esportes perigosos ou de competição, rallies ou provas preparatórias, excluem a obrigação da prestação de serviços.
- Os eventos ocorridos por: má manutenção do veículo; descuido do condutor do veículo; tráfegar por estradas ou locais não recomendados pelas autoridades e/ou não adequados a veículos de passeio; estar o veículo em desrespeito às normas de segurança recomendadas pelo fabricante ou autoridades.
- Os acidentes produzidos em virtude de ingestão intencional de tóxicos, narcóticos

ou bebidas alcoólicas.

- Os eventuais acidentes que ocorram fora de estradas, ruas e rodovias, em circunstâncias excepcionais, exigindo equipamentos de socorro que não o tradicional reboque.
- Nos veículos acidentados que tenham sido dados como perda total por empresa seguradora, mesmo que venham estes veículos a ser adquiridos em leilão etc. e recuperados em oficinas de terceiros, os serviços de assistência 24 horas do PEUGEOT Assistance ficam automaticamente suspensos.
- **Importante:** A PEUGEOT se reserva ao direito de alterar, incluir ou excluir quais serviços destas Condições Gerais do PEUGEOT Assistance, estando o consumidor ciente que na data em que ocorrer o evento deverá consultar o PEUGEOT Assistance através **0800 703 24 24 opção 2**, pois trata-se de um serviço que lhe é fornecido de forma gratuita.







## Termo de Recebimento e Ciência

Declaro por intermédio do presente, que recebi da concessionária .....  
..... , os seguintes itens referentes ao modelo.....  
chassis ..... que adquiri na data de: ...../...../.....

Manual do Proprietário

Manual Peugeot Assistance

Manual de Manutenção e Garantia

Chave Reserva

Declaro também que estou ciente sobre os termos e condições constantes do Manual de Manutenção e Garantia.

Nome: .....

Data:...../...../.....

RG ou CPF: .....

**ENTREGA**

