



PEUGEOT



GUIA DE UTILIZAÇÃO
E MANUTENÇÃO

PEUGEOT BOXER





O guia de utilização online

Pode encontrar informações importantes na página da Internet da PEUGEOT (www.peugeot.com.br).

Este espaço pessoal apresenta conselhos e outras informações úteis para a manutenção do seu veículo.

Você pode consultar o seu guia de utilização através do seguinte endereço:

<https://carros.peugeot.com.br/servicos-e-manutencao/manutencao-do-veiculo/manuais.html>

Selecione:

- > Manuais,
- > O modelo do veículo,
- > A data de edição correspondente ao ano/modelo do veículo.

A relação de rede de concessionárias PEUGEOT está disponível no site, no seguinte endereço:

<https://carros.peugeot.com.br/concessionarias.html>

Peugeot Assistance (24h)

Central de Serviços ao Cliente

☎ 0800 703 24 24 📞 11 98920-8825

peugeot.com.br

📍 Informações: 📱 WhatsApp ✉ e-mail



Bem-vindo

Obrigado por ter escolhido um Peugeot Boxer.

Este documento apresenta informações importantes e as recomendações necessárias para que possa explorar o veículo em total segurança. Recomendamos que se familiarize com este manual, bem como o Guia de manutenção e garantia.

O veículo tem uma parte dos equipamentos descritos neste documento, em função do nível de acabamento, da versão e das características próprias ao país de comercialização.

As descrições e ilustrações servem apenas de referência.

A PEUGEOT reserva-se o direito de alterar as especificações técnicas, equipamentos e acessórios sem que seja necessário atualizar este documento.

Se a propriedade do seu veículo for transferida, assegure-se de que este **manual** seja fornecido ao novo proprietário.

 Para qualquer intervenção no veículo, contacte um funcionário da rede de concessionários do fabricante, doravante referido como "concessionário".

Chave



Aviso de segurança



Informações adicionais



Funcionalidade de proteção ambiental



Localização do equipamento / botão descrito com uma zona preta

<hr/>		<hr/>		<hr/>	
	Visão geral	Ergonomia e conforto	3	Buzina	52
<hr/>		Bancos dianteiros	35	Programa de estabilidade eletrônica (ESC)	52
	Ecocondução	Regulagem do volante	36	Controle de descida em ladeiras	55
<hr/>		Retrovisores	36	Cintos de segurança	56
	Instrumentos do painel de bordo	Aquecimento e ventilação	38	Airbags	59
		Aquecimento/ar condicionado manual	39	Cadeiras para crianças	60
Painel de instrumentos	8	Aquecimentos adicionais	40	Desativação do airbag do passageiro	62
Luzes e indicadoras	9	Desembaçamento do vidro dianteiro	40	Cadeiras para crianças recomendadas	63
Indicadores	14	Disposição da cabine	40		
Configuração do veículo (MODO)	18	Luz de cortesia	44	<hr/>	
Definir a data e hora	23	Acessórios traseiros	45	Condução	
Computador de bordo	23	Arrumações exteriores	46	Recomendações de condução	65
Tacógrafo	24			Partida-Parada do motor	69
		<hr/>		Sistema de reserva da bateria	70
		Iluminação e visibilidade	4	Freio de estacionamento	70
<hr/>		Comandos de iluminação	47	Caixa de marchas manual	71
	Acesso	Indicadores de mudança de direção	47	Indicador de mudança de marchas	71
Chave	25	Luzes diurnas de LED	48	Stop & Start	72
Telecomando	25	Iluminação de acompanhamento	48	Ajuda a saída em ladeira (Hill Holder)	75
Substituição da bateria	26	Luzes de estacionamento	48	Detecção da pressão baixa dos pneus	76
Travamento centralizado	29	Regulagem da altura dos faróis	49	Auxiliares de condução e manobra -	
Portas dianteiras	30	Comando do limpa-vidros	49	Recomendações gerais	78
Portas traseiras	31	Substituir uma escova do limpa-vidros	50	Limitador de velocidade	79
Alarme	32			Regulador de velocidade - Recomendações específicas	81
Vídeos elétricos	34	<hr/>		Regulador de velocidade	82
		Segurança	5	Ajuda ao estacionamento traseiro	84
		Recomendações de segurança gerais	51	Câmera de marcha a ré	85
		Luzes indicadoras de perigo	52		

Informações práticas 7

Combustível	86
Compatibilidade dos combustíveis	87
Engate de um reboque	88
Pontos de fixação de um engate de um reboque	89
Barras de teto	90
Capô	91
Compartimento do motor	92
Verificação dos níveis	93
Verificações	97
AdBlue® (motores BlueHDi)	101
Conselhos de manutenção	104

Em caso de avaria 8

Roda sobressalente	106
Substituir uma lâmpada	112
Fusíveis	118
Bateria de 12 V	119
Reboque	122
Reboque do veículo	124
Falta de combustível	125
Triângulo de sinalização	125
Extintor de incêndio	126

Características técnicas 9

Motor e caixa de marchas	127
Massas e cargas	128
Dimensões	129
Limites de Ruídos	132
Elementos de identificação	133
Glossário de etiquetas	134
Tabela de pressão dos pneus e Pneus homologados	136

Sistema de Áudio ■

Manutenção e garantia ■

Peugeot Assistance ■

Apresentação

Estas ilustrações e descrições são concebidas como referência. A presença e a localização de alguns elementos podem variar dependendo da versão ou o nível de equipamento.

Posto de condução*

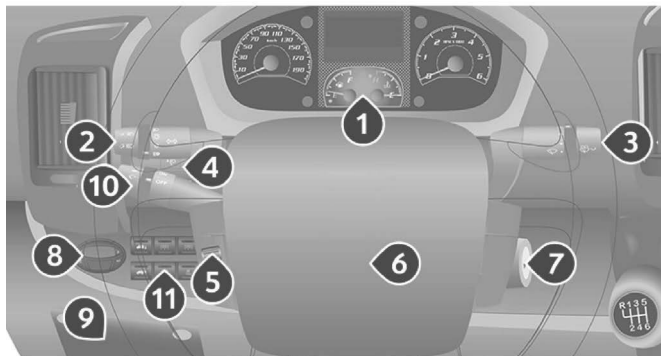

1. Painel de instrumentos
2. Comando de iluminação e comando das luzes indicadoras de mudança de direção
3. Comando do limpavidros / lava-vidros Computador de bordo (diesel)
4. Configuração do veículo / altura dos faróis / luzes dianteiras / luzes de neblina traseiras
5. Comandos no volante*
6. Airbag dianteiro do condutor / Buzina
7. Interruptor da ignição
8. Aquecimento programável adicional*
9. Caixa de fusíveis
10. Comandos do regulador de velocidade/ limitador de velocidade (diesel)*
11. Luzes de leitura
Botão Stop & Start
Botão **MODE**

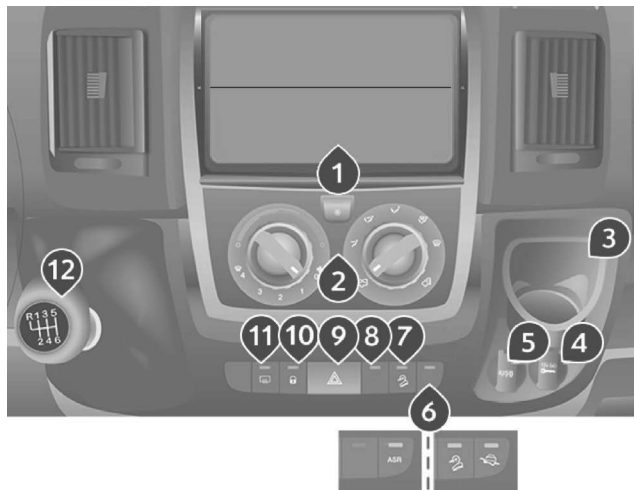
Console central*

1. Porta objetos / Prêdisposição para Rádio
2. Aquecimento / ar condicionado
3. Porta-objetos / cinzeiro removível
4. Tomada de acessórios de 12 volts (máx. de 180 W)
5. Porta USB / isqueiro
6. Controle dinâmico de estabilidade (DSC/ASR)
Controle de tração inteligente (diesel)
7. Ajuda à saída em ladeira
8. Não utilizado
9. Luzes indicadoras de perigo
10. Travamento centralizado
11. Desembaçamento
12. Alavanca de marchas

Eco-condução

A eco-condução é um conjunto de práticas diárias que permitem que o motorista otimize o consumo de combustível e reduza a emissão de CO₂.

Respeitar as instruções de manutenção

Verifique regularmente, e a frio, a pressão dos pneus, consultando a etiqueta situada na porta do lado do condutor.

Efetue esta verificação, especialmente:

- antes de uma longa viagem,
- a cada mudança de estação,
- após um período de parada prolongado.

Não esqueça também a roda sobressalente.

Efetue regularmente a manutenção do veículo (óleo, filtro de óleo, filtro de ar...) e siga o plano de manutenção indicado pelo fabricante.

No momento de enchimento do reservatório, não insista para além do 3º disparo da pistola para evitar o derramamento de combustível.

Ao volante de um veículo novo, só passados os 3 000 primeiros quilômetros é que obterá uma melhor regularidade no consumo médio de combustível.

Pneus de baixo consumo

Este veículo utiliza pneus com baixa resistência a rodagem, que proporciona uma redução no consumo de combustível. Encontre mais informações sobre as pressões de enchimento e recomendações de utilização.

Otimizar a utilização da caixa de marchas

Com uma caixa de marchas manual, utilize a função **“Indicador de Mudança de Marchas (GSI)”**, que tem o objetivo de indicar ao condutor o melhor momento da mudança de marchas visando à condição mais econômica quanto ao consumo de combustível.

Adotar uma condução suave

Respeite as distâncias de segurança entre os veículos, utilize o freio motor, além do pedal de freio, pressione progressivamente o pedal do acelerador. Estas atitudes contribuem para economizar combustível, ajudam a reduzir a emissão de CO₂ e reduzir o ruído sonoro da circulação.

Em trânsito livre, quando utilizar o comando "Cruise" no volante, selecione o regulador de velocidade a partir dos 40 km/h.



Pneus - Confira semanalmente a calibragem dos pneus e utilize a pressão indicada para seu veículo no manual de instruções.



Peso - Evite deixar peso desnecessário no veículo, quanto mais pesado o veículo, maior será o seu consumo.



Acelerações - Procure acelerar suavemente. Aceleração brusca e desnecessária afeta muito sua média de consumo, evite essa prática.



Velocidade - Evite velocidades superiores às permitidas nas vias.



Vidros - Conduzir seu veículo com as janelas abertas gera grande interferência na aerodinâmica e no consumo, principalmente em velocidades superiores a 70 km/h.



Troca de marcha - Evite esticar as marchas, realize as trocas próximo aos **2.500 RPM** (rotações por minuto) e caso seu veículo tenha o **GSI** (Indicador de Troca de Marchas) siga as indicações apresentadas no painel de seu veículo.



Na descida em ponto morto - Deixe o veículo sempre com uma marcha engatada e libere o acelerador quando em declives. Isto fará com que o sistema de injeção corte o combustível. Deixar o carro em ponto morto (**N** nas caixas automáticas) em descidas não garante economia de combustível.



No trânsito - Ao visualizar um semáforo vermelho ou amarelo, reduza a aceleração até o momento de frear. Evite altas rotações do motor e acelerações sem necessidade.



Combustível - Combustível adulterado gera interferência na média de consumo pois prejudica a leitura do sistema de injeção eletrônica.

Painel de instrumentos

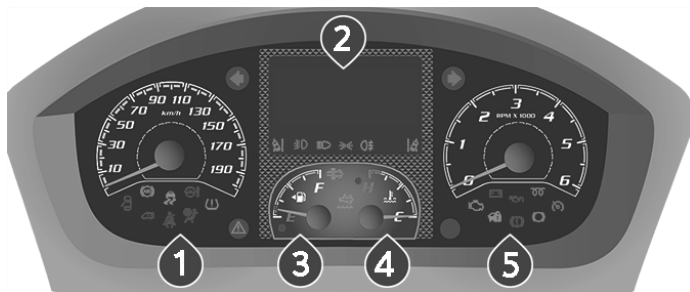

1. Velocímetro (km/h)
2. Tela
3. Sonda de combustível
4. Temperatura do líquido de arrefecimento
5. Conta-giros (rpm x 1000)

Tela de visualização

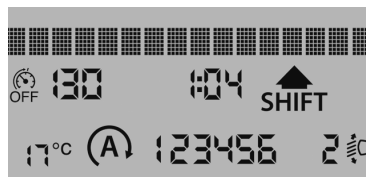

Na parte inferior:

- Hora.
- Temperatura externa
- Quilômetros percorridos.
- Computador de bordo (autonomia, consumo, etc.) .
- Altura da regulagem dos faróis.
- Limitador de velocidade ou regulador de velocidade .
- Indicador de mudanças de velocidade .
- Stop & Start .

Na parte superior:

- Data.
- Indicador de manutenção.
- Mensagens de alerta.
- Mensagens do estado de funcionamento.
- Configuração do veículo.

Luminosidade do posto de condução

MODE O botão **MODO** permite regular a luminosidade do posto de condução, com as luzes de presença ligadas. Para obter mais informações sobre **Configuração do veículo (MODO)**, consulte a seção correspondente.

Luzes indicadoras

Apresentadas como símbolos, as luzes indicadoras e informam o condutor relativamente ao aparecimento de uma anomalia (luzes indicadoras) ou do acionamento de um sistema (luzes indicadoras de funcionamento ou de desativação). Determinadas luzes acendem-se de duas formas (fixa ou intermitente) e/ou em várias cores.

Avisos associados

O acendimento de uma luz pode ser acompanhado por um sinal sonoro e/ou uma mensagem na tela.

A relação do tipo de alerta com o estado de funcionamento do veículo permite determinar se a situação é normal ou se está presente uma anomalia: para obter mais informações, consulte a descrição de cada luz.

Quando a ignição é ligada

Determinadas luzes indicadoras vermelhas ou laranja acendem-se, durante alguns segundos, quando a ignição é ligada. Estas luzes indicadoras devem apagar-se assim que a partida do motor é efetuada.

Para mais informações sobre um sistema ou uma função, consulte a seção correspondente.

Luz de aviso sempre acesa

Uma luz de aviso acesa vermelho ou laranja indica que existe uma anomalia que requer atenção.

Se uma luz de aviso estiver sempre acesa

As referências **(1)**, **(2)** e **(3)** na descrição das luzes indicadoras indicam se deve contactar um profissional qualificado além das ações imediatas recomendadas.

(1): Deve parar o veículo.

Deve parar o veículo assim que as condições de segurança o permitirem e desligar a ignição.

(2): Contacte um concessionário PEUGEOT.

(3): Visite um concessionário PEUGEOT.

Lista de luzes indicadoras*

Luzes de aviso vermelhas*

Temperatura do líquido de arrefecimento



Em H na zona vermelha com o ponteiro na zona vermelha.

A temperatura do líquido de arrefecimento é muito elevada e/ou aumentou de maneira anormal.

Efetue (1) e aguarde até o motor esfriar para verificar o líquido, se necessário. Se o problema persistir, efetue (2).

Pressão do óleo do motor



Intermitente, durante alguns segundos, acompanhada de uma mensagem na tela.

A qualidade do óleo do motor está deteriorada.

Substitua o óleo do motor assim que possível.

Após um segundo nível de alerta, o desempenho do motor vai ser limitado.



Aceso de maneira temporária ou permanente, com o motor ligado.

Foi detectada falta de óleo ou uma avaria grave.

Efetue (1) e depois verifique manualmente o nível.

Se necessário, abasteça.

Se o nível estiver correto, efetue (2).

Carga da bateria



Fixa.

Foi detectada uma avaria no circuito de carga ou na bateria.

Verifique os terminais da bateria.



Fixa ou intermitente, apesar das verificações.

Foi detectada uma avaria na ignição ou na injeção.

Efetue (2).

Deteção de abertura



Fixa.

Uma das aberturas de acesso ao veículo está mal fechada.

Verifique o fecho das portas da cabine, das portas traseira e lateral, do capô do motor.

Direção assistida



Fixa, acompanhado por um sinal sonoro e por uma mensagem na tela. A direção assistida apresenta uma anomalia.

Conduza com atenção e a uma velocidade moderada e depois efetue (3).

Airbags



Fixo ou intermitente.

Foi detectada uma anomalia num dos airbags ou nos pré-tensores pirotécnicos dos cintos de segurança.

Efetue (3).

Cintos de segurança não colocados



Fixo e depois fica intermitente.

O condutor e/ou passageiro(s) não colocaram o cinto de segurança.

Puxe o cinto de segurança e, em seguida, introduza a lingueta no fecho.



Acompanhada por um sinal sonoro e de seguida permanece acesa.

O veículo circula com o cinto do condutor e/ou passageiro(s) não colocado.

Verifique se o cinto de segurança está corretamente colocado, puxando-o.

Este alerta funciona tanto nas versões com um banco de passageiro dianteiro como nas versões com banco à frente de dois lugares.

Freio de estacionamento



Fixo.

O freio de estacionamento encontra-se engrenado ou desengrenado de forma incorreta.

Desengrene o freio de estacionamento para apagar o indicador; pé no pedal do freio.

Frenagem



Fixa.

O nível de líquido dos freios é insuficiente.

Efetue (1) e, em seguida, reponha o nível de líquido de acordo com as recomendações do fabricante.

Se o problema persistir, efetue (2).



Fixa.

O repartidor eletrônico da frenagem (EBFD) tem uma anomalia de funcionamento.

Efetue (1) e, em seguida, (2).

Luzes de aviso laranjas*

Serviço



Temporariamente acesa.

São detectadas uma ou mais anomalias leves, para as quais não existe uma luz indicadora específica.

Efetue (2).



Fixa, acompanhada da exibição de uma mensagem.

São detectadas uma ou mais anomalias graves, para as quais não existe uma luz indicadora específica.

Identifique a causa da anomalia através da mensagem apresentada no painel de instrumentos e, em seguida, efetue (3).

Antibloqueio das rodas (ABS)



Fixa.

O sistema de frenagem antibloqueio apresenta uma anomalia.

O veículo mantém uma frenagem clássica.

Conduza com cuidado a uma velocidade moderada e, em seguida, efetue (3).

Pastilhas dos freios



Fixa.

As pastilhas dos freios dianteiros estão gastas.

Efetue (3) para substituir as pastilhas.

DSC/ASR



Intermitente.

O sistema está em funcionamento.

O sistema otimiza a tração melhora a estabilidade direcional do veículo.



Fixo, acompanhado por um sinal sonoro e por uma mensagem na tela.

O sistema DSC/ASR ou de ajuda a saída em ladeira encontra-se avariado.

Efetue (2).



Fixa.

O controle de tração inteligente tem uma avaria.

Efetue (2).

Airbag do passageiro dianteiro (OFF)



Fixa.

O airbag do passageiro dianteiro está desativado. Pode ser instalada uma cadeira de criança “de costas para a estrada”, a menos que haja uma avaria nos airbags (luz indicadora dos airbags acesa).

Filtro de partículas



Fixa.

O filtro de partículas precisa de regeneração.

Deixe o motor em funcionamento até a luz indicadora se apagar para que a fase de regeneração termine.

Sistema de autodiagnóstico do motor



Fixa.

Foi detectada uma avaria no motor ou no sistema de controle de emissões EOBD. O EOBD (European On Board Diagnosis) é um sistema europeu de diagnóstico a bordo que obedece, entre outras, às normas de emissão autorizadas de:

- CO (monóxido de carbono),
- HC (hidrocarbonetos não queimados),
- NOx (óxidos de nitrogênio), detectados por sondas de oxigênio colocadas após os catalisadores e,
- partículas.

Efetue (3) rapidamente.

* Conforme versão ou país

Detecção de pressão baixa dos pneus

Fixa.

Um pneu está vazio ou furado.

Efetue (1).

Substitua a roda ou repare o pneu.



Fixa.

Avaria num sensor.

Efetue (3).

Antipartida eletrônico

Fixa.

A chave de ignição inserida não é reconhecida.

O motor não liga.

Substitua a chave e efetue (3) para verificar a chave defeituosa.



Ligado durante cerca de 10 segundos quando a ignição é ligada.

O alarme foi acionado.

Efetue (3) para verificar os bloqueios.

Água no filtro de Diesel

Fixo.

O filtro diesel contém água.

Efetue (2) de imediato, há o risco de danos no sistema de injeção!

AdBlue

Fixa, depois intermitente, acompanhada por uma mensagem na tela.

A autonomia de deslocamento está reduzida. Deve repor rapidamente o nível de AdBlue.

Nível de combustível baixo

Fixa, com o ponteiro na zona E.

A reserva de combustível está sendo utilizada.

Faça rapidamente um abastecimento de combustível.



Intermitente.

O sistema tem uma falha.

Efetue (2).

Pré-aquecedor do diesel

Fixo.

As condições climáticas trazem a necessidade de pré-aquecimento.

Aguarde que a luz de aviso se apague antes de efetuar a partida.

Luzes de neblina traseiras

Fixa.

O botão no painel de controle MODO está ligado.

As luzes só funcionam se os faróis baixos estiverem ligados.

Em condições normais de visibilidade, desligue-as.

Luzes de aviso verdes***Luzes de mudança de direção**

Luzes indicadoras de mudança de direção com um sinal sonoro.

As luzes indicadoras de mudança de direção encontram-se acesas.

Luzes de neblina dianteiras

Fixa.

O botão no painel de controle MODO está ligado.

As luzes só funcionam se os faróis baixos estiverem ligados.

Luzes de posição

Fixa.

As luzes encontram-se acesas.

Regulador de velocidade

Fixo.

Regulador de velocidade selecionado. Seleção manual.

Luzes de aviso azuis

Fixa.

As luzes encontram-se acesas.

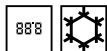
Luzes indicadoras pretas/brancas***Temperatura/gelo preto**

Fixa, acompanhada por uma mensagem na tela.

As condições podem dar origem a gelo preto na estrada.

Tenha muito cuidado e evite frenagens bruscas.

Data / Hora

Fixa.

É definida no menu "MODO".

Altura dos faróis

Fixa.

Os faróis podem ser regulados para a posição 0 a 3, dependendo da carga transportada.

Regule com os botões no módulo de comando MODO.

Chave de manutenção

Fixa.

É necessário fazer a manutenção.

Consulte a lista de verificações no plano de manutenção do fabricante e solicite a realização da manutenção.

Stop & Start

Fixa.

Com o veículo imobilizado (semáforos, sinal de prioridade, congestão, etc.),

o sistema Stop & Start coloca o motor no modo STOP.

A partir do momento em que pretender colocar o veículo em movimento, a luz indicadora apaga-se e a partida do motor é efetuado automaticamente no modo START.



Intermitente durante alguns segundos e, em seguida, apaga-se.

O modo STOP encontra-se momentaneamente indisponível.

Indicador de mudança de marcha

Fixa.

Deve ser engrenada a marcha superior seguinte.

Limitador de velocidade

Fixa.

O limitador está ativado.



Fixo com "DESLIGADO".

O limitador está selecionado e inativo.

Indicadores

Informações de revisão

Quando a ignição está ligada e durante alguns segundos, o indicador de manutenção que indica que as informações de revisão acenderam-se: a tela informa quando vai ser o próximo intervalo de revisão de acordo com o plano de manutenção do fabricante.



Estas informações têm como base a distância percorrida desde a última revisão.

Nível de óleo do motor*

Conforme a motorização, surge seguida pelo nível de óleo do motor graduado de 1 (Min) a 5 (Max).

Se nenhuma graduação for exibida, o nível de óleo é insuficiente: a reposição é obrigatória, para evitar a deterioração do motor.

Para que a medida do nível seja válida, o veículo deverá estar estacionado em piso horizontal, com o motor parado há 30 minutos.

Em caso de dúvida, verifique o nível de óleo com a ajuda da vareta de medição manual.

Para obter mais informações sobre a **Verificação dos níveis**, consulte a seção correspondente.



Após alguns segundos, a tela regressa ao seu estado normal.

Qualidade do óleo do motor*

Esta luz indicadora começa a piscar e, se o veículo estiver equipado com esta função, é apresentada uma mensagem em cada partida: o sistema detetou uma deterioração do óleo do motor. É imperativo substituir o óleo assim que possível.



Esta 2.ª luz indicadora, em conjunto com a 1.ª, acende-se no painel de instrumentos se a substituição do óleo não tiver sido efetuada e a deterioração do óleo tiver excedido um novo limite. Se esta luz indicadora acender-se em intervalos frequentes, o óleo tem de ser substituído assim que possível.

Reposição a zeros do indicador de manutenção

Procure a rede de concessionárias PEUGEOT, equipada com a ferramenta de diagnóstico, irá reparar a intermitência permanente da luz indicadora após cada reparação.

Se reparou o veículo individualmente, reponha o indicador do seguinte modo:

- Insira a chave na ignição.
- Coloque-a na posição **MAR - ON**.
- Pressione simultaneamente os pedais do freio e do acelerador durante mais de 15 segundos.

Consulte a lista de verificação indicada no plano de manutenção do fabricante durante a entrega do veículo.

Lembrete das informações de revisão

MODE Para acessar aos indicadores de manutenção em qualquer momento, pressione o botão **MOD0** durante uns instantes.

Utilize as setas para cima/baixo para visualizar os intervalos de manutenção e a qualidade do óleo do motor.

Pressionar de novo o botão **MOD0** permite acesso a vários menus de visualização.

Uma pressão contínua permite-lhe voltar para a tela inicial.



Menu...	Selecionar...	Permite.
Revisão	Manutenção (km antes da manutenção)	Apresenta o número de quilômetros a percorrer antes da próxima manutenção.
	Substituição do óleo (km antes da substituição do óleo)	Apresenta o número de quilômetros a percorrer antes da próxima substituição do óleo.

i Para obter mais informações sobre **Configuração do veículo (MOD0)**, consulte a seção correspondente.

Temperatura do líquido de arrefecimento

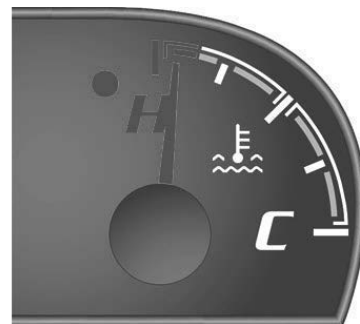

Se o ponteiro estiver posicionado entre C (frio) e H (quente): funcionamento normal. Em condições de utilização severas ou condições climáticas quentes, a agulha poderá aproximar-se das zonas de graduação vermelhas.

Se o ponteiro estiver na área vermelha ou a luz indicadora se acender:

► pare de imediato, desligue a ignição. A ventoinha de arrefecimento pode continuar a funcionar durante cerca de 10 minutos.

► aguarde até o motor arrefecer, verifique o nível e, se necessário, verifique o reservatório.

Se for necessário verificar

Atenção, o circuito de arrefecimento está sob pressão!

Para evitar o risco de queimaduras, retire o tampão com um pano e rode duas voltas para aliviar a pressão.

Quando a pressão diminuir, verifique o nível e retire o tampão para verificar.

! Se o ponteiro permanecer na área vermelha, contacte um concessionário PEUGEOT.

! Verifique regularmente o nível do líquido de arrefecimento do motor.

Para obter mais informações sobre a **Verificação dos níveis**, consulte a seção correspondente.

Indicador do combustível

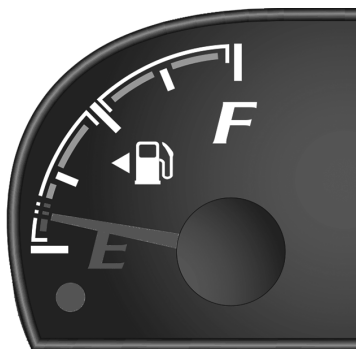

O nível de combustível é verificado cada vez que a ignição é ligada.

O indicador pode ficar posicionado entre:

- **F (Full):** o reservatório de combustível está cheio.
- **E (Empty):** a reserva é ativada, o indicador de nível mínimo acende continuamente.

Quando a luz de aviso acender a reserva de combustível é de cerca de **10 litros**.

Para mais informações sobre os **Combustíveis**, consulte a seção correspondente.

Indicadores de autonomia de aditivo AdBlue®

A partir do momento em que o nível de reserva do reservatório de AdBlue® tenha sido atingido ou após a detecção de um problema de funcionamento do sistema de despoluição SCR, um indicador permite saber, assim que ligar a ignição, a estimativa de quilômetros restantes que pode percorrer antes do bloqueio da partida do motor.

Em caso de detecção simultânea de um problema de funcionamento e de um nível baixo de AdBlue®, é visualizada a autonomia mais baixa.

No caso de risco de não partida devido à falta de AdBlue®

! O dispositivo regulamentar de anti-partida do motor é ativado automaticamente quando o reservatório de AdBlue® está vazio.

Autonomia superior a 2400 km

Ao ligar a ignição não surge qualquer informação relativa à autonomia no painel de instrumentos.

Autonomia entre 2.400 e 600 km



Quando atinge o limite de 2400 km, este indicador fica intermitente, acompanhado de uma mensagem temporária indicando qual a autonomia expressa em quilômetros antes da partida do motor ser bloqueada.

Sempre que a ignição é ligada, o alerta é acompanhado de um sinal sonoro.

O nível de reserva foi alcançado; recomenda-se que abasteça assim que possível.

Autonomia inferior a 600 km



Quando atinge o limite de 600 km, este indicador fica intermitente, acompanhado de uma mensagem indicando que a autonomia expressa em quilômetros antes da partida do motor ser bloqueado.

O alerta é repetido com a atualização da autonomia restante a cada incremento de 50 km percorridos.

Sempre que a ignição é ligada, o alerta é acompanhado de um sinal sonoro.

É imperativo abastecer assim que possível antes do reservatório se esvaziar por completo. Caso contrário, não conseguirá voltar a ligar o veículo.

Problema de funcionamento devido à falta de AdBlue®

Foi atingida a autonomia de 0 km: o reservatório AdBlue® está vazio. Um dispositivo de antipartida exigido pela legislação impede a partida do motor.

A menos que o AdBlue® seja repostado dentro de um reservatório especial de aditivo, o veículo permanece imobilizado.

! Para poder reiniciar o motor, deve adicionar pelo menos 5 litros de AdBlue®. Pode também solicitar a um concessionário PEUGEOT para repor o nível necessário.

! Para obter mais informações sobre AdBlue® (motores BlueHDi) e, mais especificamente, sobre o abastecimento, consulte a seção correspondente.

Em caso de detecção de uma anomalia no sistema de controle de emissões SCR

Detecção



A luz indicadora de autodiagnóstico do motor acende-se.

Sempre que a ignição é ligada, o sinal sonoro e uma mensagem confirmam uma anomalia do controle de emissões.

Na eventualidade de uma anomalia temporária, o alerta desaparece assim que o nível de emissões de escape regressa para os níveis de conformidade com a norma.

! No entanto, após 50 km percorridos com a luz indicadora ligada de maneira permanente, a anomalia é confirmada.

Um dispositivo de antipartida é ativado automaticamente assim que forem percorridos 400 km desde esta confirmação. Contacte um concessionário PEUGEOT.

Anomalia confirmada



Além das indicações referidas anteriormente, a autonomia permitida é apresentada em quilômetros no painel de instrumentos.

O alerta é repetido a cada 30 segundos com uma atualização da autonomia.

Contacte um concessionário PEUGEOT.

Não conseguirá voltar a ligar o veículo.

Prevenção de partida após 400 km.



Sempre que é efetuada uma tentativa para ligar o motor, o alerta é ativado e é apresentada a mensagem de prevenção de partida.

Para conseguir reiniciar o motor:

Contacte um concessionário PEUGEOT.

Configuração do veículo (MODO)*



Este painel de controle permite acesso aos menus para personalizar alguns equipamentos.



A informação correspondente é apresentada na tela de visualização do painel de instrumentos.

Idiomas disponíveis: italiano, inglês, alemão, francês, espanhol, português, holandês, português do Brasil, polonês, russo, turco e árabe.

! Por motivos de segurança, alguns menus só podem ser acessados com a ignição desligada.



Este botão MODO permite:

- acessar aos menus e submenus,
- validar as suas escolhas, num menu,
- sair de menus.



Uma pressão contínua permite voltar para a tela inicial.



Este botão permite:

- percorrer para cima num menu,
- aumentar um valor.



Este botão permite:

- percorrer para baixo num menu,
- diminuir um valor.

M ▲ ▼	Pressione.	Submenu...		Pressione.	Selecionar...		Validar e sair	Permite.		
1 Luminosidade	M				▲	Aumentar	M	Regular a luminosidade do painel de instrumentos e do posto de condução (com as luzes de posição ligadas).		
					▼	Diminuir				
2 Sinal sonoro de velocidade*	M	▲	LIGADO	M	▲	Aumentar	M	Ativa/desativa o sinal sonoro que indica que a velocidade programada foi excedida e seleciona a velocidade.		
					▼	Diminuir				
		▼	DESLIGADO							
3 Sensor de luminosidade*	M				▲	Aumentar	M	Regula a sensibilidade do sensor de luminosidade (1 a 3), que afeta os faróis		
					▼	Diminuir				
4 Ativação do Trajeto B	M				▲	LIGADO	M	Visualizar uma segunda distância do "Trajeto B".		
					▼	DESLIGADO				
5 Definição da hora	M	▼	Horas/minutos	M	▲	Aumentar	M	Acerta o relógio.		
		▲			Diminuir					
		▲	Formato		▲	24			M	Permite escolha o modo de visualização do relógio.
		▼			▼	12				

M ▲ ▼	Pressione.	Submenu...		Pressione.	Selecionar...		Validar e sair	Permite.
6 Definição da data	M		Ano/mês/dia	M	▲	Aumentar	M	Permite definir a data.
					▼	Diminuir		

M ▲ ▼	Pressione	Submenu...		Pressione	Selecionar...		Validar e sair	Permite-lhe...	
7 Fechamento automático	M				▲	LIGADO	M	Ativa/desativa o fecho automático das portas a velocidades superiores a 20 km/h.	
					▼	DESLIGADO			
8 Unidade	M	▲	Distância	M	▲	km	M	Permite escolher a unidade de visualização de distância.	
					▼	milhas			
			Consumo	M	▲	mpg (km/l)			Permite escolher a unidade de visualização de consumo.
					▼	mpg (l/100 km)			
			Temperatura	M	▲	°C			Permite escolher a unidade de visualização da temperatura.
					▼	°F			
▼	Pressão dos pneus	M	▲	psi	Permite escolher a unidade de visualização da pressão dos pneus.				
				bar					
			▼	kPa					

M ▲ ▼	Pressione	Submenu...		Pressione	Selecionar...		Validar e sair	Permite-lhe...
9 Idiomas	M				▲ ▼	Lista de idiomas disponíveis	M	Permite escolher o idioma de visualização.
10 Volume dos anúncios (sinal sonoro)*	M				▲	Aumentar	M	Permite aumentar/diminuir o volume dos anúncios ou do sinal sonoro de aviso.
					▼	Diminuir		

M ▲ ▼	Pressione	Submenu...		Pressione	Selecionar...		Validar e sair	Permite-lhe...
11 Revisão	M				▲	Manutenção (km antes da manutenção)	M	Apresenta o número de quilómetros a percorrer antes da próxima manutenção.
					▼	Substituição do óleo (km antes da substituição do óleo)		Apresenta o número de quilómetros a percorrer antes da próxima substituição do óleo.
12 Luzes diurnas*	M				▲	LIGADO	M	Ativa/desativa as luzes diurnas.
					▼	DESLIGADO		

M ▲ ▼	Pressione	Submenu...		Pressione	Selecionar...		Validar e sair	Permite-lhe...
13 Airbag do passageiro (P BAG)	M	▲	LIGADO	M	▲	Sim	M	Ativa/desativa o airbag do passageiro.
					▼	Não		
		▼	DESLIGADO		▲	Sim		Desativa o airbag do passageiro.
					▼	Não		
14 Menu Sair						M	Permite sair do menu. Se pressionar a seta para baixo é enviado para o primeiro menu.	

Definir a data e hora*

Utilizar o painel de controle MODO

MODE ► Pressione o botão "MODO".

► Selecione o menu "Definir a hora" para definir a hora e o formato do relógio (24 h ou 12 h) ou selecione o menu "Definição da data" para definir o dia, mês e o ano.

Para obter mais informações sobre **Configuração do veículo (MODO)**, consulte a seção correspondente.

i Para definir a hora manualmente, "Sincronização da hora" deve ser desativado (Desligado).

Computador de bordo*

Informações apresentadas sobre o trajeto atual (autonomia, consumo instantâneo, consumo médio, etc.).

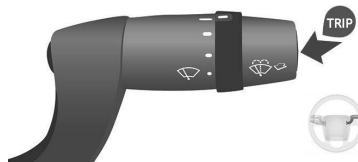

► Para acessar às informações do computador de bordo, pressione o botão **TRIP**, situado na extremidade do comando dos limpavidros.

Autonomia

Isto indica a distância que ainda pode ser percorrida com o combustível que resta no reservatório de combustível, dependendo do consumo médio de combustível dos últimos quilômetros percorridos.

Distância A

Indica a distância percorrida desde a última reposição a zeros do computador de bordo.

Consumo médio A

Trata-se da quantidade média de combustível consumido desde a última reposição a zeros do computador de bordo.

Consumo atual A

Trata-se da quantidade média de combustível consumido nos últimos segundos.

Velocidade média A

É a velocidade média calculada desde a última reposição a zeros do computador de bordo (ignição ligada).

Duração do trajeto A

Isto indica o tempo acumulado desde a última reposição a zeros do computador de bordo.

Se **TRAJETO B** estiver ativado no menu **MODO**:

- Distância B
- Consumo médio B
- Velocidade média B
- Duração do trajeto B

Tacógrafo*



Se o seu veículo está equipado com um tacógrafo, localizado no painel central, permite cumprir as normas que regulamentam o trabalho do condutor. É responsabilidade do proprietário do veículo, no qual foi instalado o tacógrafo, controlá-lo e aferi-lo regularmente, segundo as leis vigentes.

ATENÇÃO: A legislação em vigor estabelece a obrigatoriedade de sua inspeção pelo INMETRO, centros credenciados ou órgãos que os substituem.

É de responsabilidade do proprietário do veículo atender a este procedimento, que tem inclusive revalidação periódica prevista para a aferição do tacógrafo, antes do início do uso comercial do veículo. Este procedimento é feito pelos Centros de Inspeção Veicular, órgão que deve ser devidamente credenciado pelo Inmetro.

Mantenha-se atualizado, pois a inspeção é de responsabilidade do usuário e deve ser executada em prazos e intervalos não inferiores a dois anos, conforme a legislação vigente.

Um manual específico do tacógrafo, contendo instruções completas sobre como operá-lo, acompanha a documentação de bordo do seu veículo. Recomendamos a leitura desse manual, na íntegra, antes de utilizar este equipamento.

i Se o veículo estiver equipado com um tacógrafo, é aconselhável que o terminal (-) da bateria (situado debaixo do piso no lado esquerdo, na cabine) seja desligado durante uma paragem prolongada do veículo superior a 5 dias.

! Qualquer pessoa que modifique o instrumento de controle ou o sistema de transmissão dos sinais que modificam o registro dos dados, especialmente se estas operações se realizam com a finalidade de fraude, está infringindo as leis.

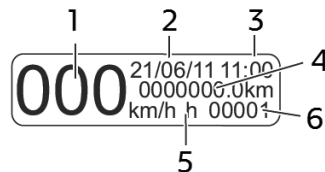

Tela principal

1. Velocidade, a cada 1km/h.
2. Data.
3. Hora.
4. Hodômetro total.
5. Status do veículo: h - parado
0 - em rodagem
6. Código do motorista.

Chave



Permite travar e destravar as fechaduras do veículo, abrir e fechar o tampão do reservatório de combustível e ligar e desligar o motor.

Telecomando de 2 botões



Destravamento centralizado



Uma pressão neste comando permite destravar simultaneamente todas as portas do seu veículo.

A luz interna acende-se durante um breve instante e as luzes de mudança de direção piscam duas vezes.

Se o seu veículo tiver um alarme, a pressão neste comando desativa o alarme.

A luz indicadora do comando de travamento centralizado, situada no painel de bordo, apaga-se.

Travamento centralizado



Pressionar este comando permite travar em simultâneo todas as portas do veículo.

Se uma das portas estiver aberta ou mal fechada, o travamento centralizado não funciona.

Os indicadores de mudança de direção acendem-se de forma intermitente uma vez. Se o veículo estiver equipado com esta opção, pressionar este comando ativa o alarme.



A luz indicadora do travamento centralizado acende-se e fica intermitente.

Telecomando de 3 botões*



Destravamento do habitáculo



Uma pressão curta neste comando permite destravar o habitáculo do seu veículo.

A luz interior acende-se durante um breve instante e as luzes de mudança de direção piscam duas vezes.

A luz indicadora do comando de travamento centralizado, situada no painel de bordo, apaga-se.

* Conforme versão ou país

Destramamento do espaço de carga



Uma pressão neste comando permite destravar a porta lateral e as portas traseiras do espaço de carga.

As luzes de mudança de direção piscam duas vezes.

Se o seu veículo tiver um alarme, a pressão neste comando desativa o alarme.

Travamento centralizado



Pressionar este comando permite travar todas as portas do veículo, cabine e área de carga.

Se uma das portas estiver aberta ou mal fechada, o travamento centralizado não funciona.

Os indicadores de mudança de direção acendem-se de forma intermitente uma vez.

Se o veículo estiver equipado com esta opção, pressionar este comando ativa o alarme.



A luz indicadora do travamento centralizado acende-se e fica intermitente.

Dobrar/desdobrar a chave



▶ Pressione este botão para desdobrar/dobrar a chave.



Se não pressionar o botão, pode danificar o mecanismo.

Supertravamento*



Pressionar este botão duas vezes sucessivamente supertrava o veículo.

É então possível abrir as portas a partir do interior ou do exterior.

As luzes de mudança de direção piscam três vezes.



Nunca deixar ninguém no interior do veículo, quando este estiver supertravado.

Substituição da bateria

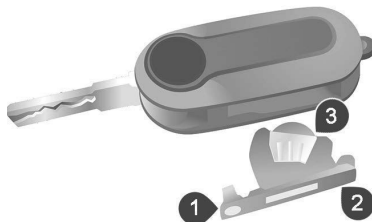

Referência: CR 2032/3 volts.

- ▶ Pressione este botão para ejetar a chave.
- ▶ Rode o parafuso 1 da posição de cadeado fechado para a posição de cadeado aberto com uma chave de fendas de ponta fina.
- ▶ Faça um movimento de alavanca com a chave de fendas para extrair a unidade do suporte da bateria 2.
- ▶ Retire a unidade e substitua a bateria 3, de acordo com as polaridades.
- ▶ Volte a fechar o suporte da bateria 2 dentro da chave e bloqueie-o, rodando o parafuso 1.

i Existe o risco de provocar danos caso a bateria de substituição não esteja em conformidade.

Utilize apenas baterias idênticas ou baterias de tipo equivalente ao recomendado pelos concessionários PEUGEOT. Entregue as baterias gastas nos pontos de reciclagem autorizados.

! Este equipamento inclui uma bateria tipo-botão.

Não ingira a bateria. Risco de queimaduras químicas!

A ingestão da bateria pode causar queimaduras internas graves em apenas 2 horas e pode ser fatal.

Se as baterias forem ingeridas ou inseridas numa parte do corpo, contacte um médico de imediato.

Mantenha as baterias novas e gastas fora do alcance das crianças.

Se o compartimento das baterias não fechar corretamente, deixe de utilizar o produto e mantenha-o afastado das crianças.

! Risco de explosão se a bateria for substituída por uma do tipo incorreto!

Substitua a bateria por uma do mesmo tipo.

! Risco de explosão ou fuga de líquido ou gás inflamável!

Não utilize/armazene/coloque a bateria num local onde a temperatura seja muito elevada ou se a pressão for muito reduzida se a altitude for muito elevada.

Não queime, esmague ou corte a bateria gasta.

Resumo das funções principais da chave

Tipo de chave	Destruar a cabine	Travar as portas	Destruar as portas traseiras
Chave básica	Rode para a esquerda (lado do condutor).	Rode para a direita (lado do condutor).	-
Telecomando			
Sinalização			
Luzes indicadoras de mudança de direção	2 intermitências.	1 intermitência.	2 intermitências.
Luz indicadora do comando do travamento centralizado no quadro de instrumentos	Desativada.	Fixa durante cerca de 3 segundos e depois intermitente.	Intermitente.

■ A utilização da chave na fechadura da porta do condutor não ativa/desativa o alarme.

Travamento/ destravamento a partir do interior

Área de carga e da cabine



► Pressione este botão para travar/destravar as portas da cabine e a área de carga. A abertura das portas é sempre possível a partir do interior.

! Se uma das portas estiver aberta ou mal fechada, o travamento centralizado não funciona.

A luz indicadora de comando:

- acende-se quando as portas estão travadas e quando a ignição é ligada
- e depois pisca quando as portas estão travadas com o veículo parado e o motor desligado.

i Este botão fica inoperacional se o veículo tiver sido travado ou destravado com um comando exterior (dependendo do equipamento, com a chave ou o telecomando).

! A condução com as portas travadas pode dificultar o acesso dos serviços de emergência ao veículo em caso de urgência.

Área de carga



► Pressione este botão para travar/destravar a porta lateral e as portas traseiras da cabine.

A luz indicadora permanece acesa durante o travamento.

Segurança anti-intrusão

Quando o veículo inicia o movimento, o sistema trava automaticamente as portas da cabine e do espaço de carga, quando atingir cerca de 20 km/h.

Se não for efetuada qualquer abertura durante o percurso, o travamento permanece ativo.

Ativação/desativação da função

MODE Esta função pode ser regulada com o botão **MOD0**: selecione “LIGADO” ou “DESLIGADO” no modo “Fechamento automático”.

i Para obter mais informações sobre **Configuração do veículo (MOD0)**, consulte a seção correspondente.

Portas dianteiras

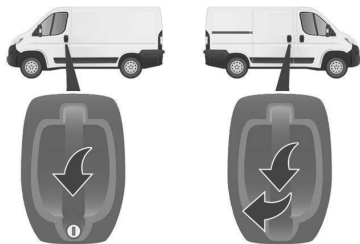

- ▶ Utilize o botão correspondente no telecomando ou utilize a chave no trinco da porta do condutor para destravar.
- ▶ Puxe o comando na sua direção.

Abertura

A partir do exterior

- ▶ Puxe o comando na sua direção e depois para trás.

Do interior

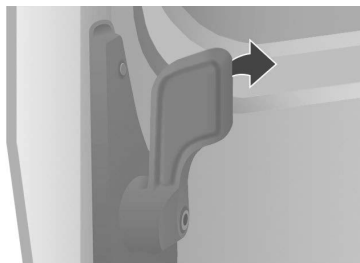

- ▶ Para destravar e abrir, empurre o comando para trás.

■ Para manter a porta lateral deslizante aberta, abra-a por completo para travar o dispositivo na base da porta.

! Não coloque o veículo em movimento com a porta lateral deslizante aberta.

Travamento

A partir do exterior

- ▶ Puxe o comando na sua direção e depois para a frente.

Do interior

- ▶ Para destravar e fechar, puxe o comando enquanto desliza a porta.

Portas traseiras

Abertura

A partir do exterior

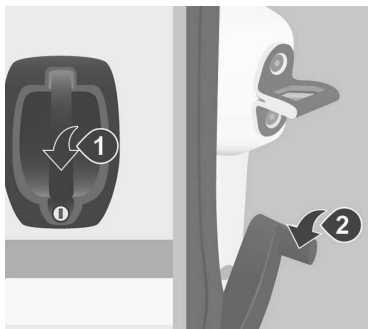

► Puxe o comando na sua direção e depois puxe a alavanca para abrir a porta esquerda. As duas portas abrem a um ângulo de 96°.

Do interior

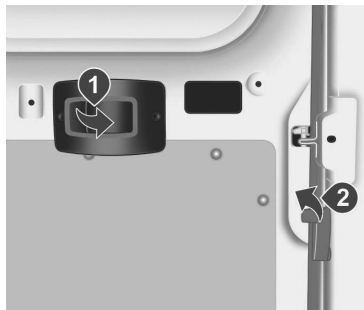

- Puxe o comando situado no painel da porta na sua direção e depois empurre para abrir a porta direita.
- Puxe a alavanca para abrir a porta do lado esquerdo.

! Não conduza com a porta traseira aberta.

! Durante de um estacionamento com as portas traseiras abertas a 96°, estas tapam as luzes traseiras. Para assinalar a sua posição aos outros condutores, que circulem no mesmo sentido e possam não ter reparado na sua parada, utilize um triângulo de pré-sinalização ou qualquer outro dispositivo prescrito pela legislação e regulamentação do seu país.

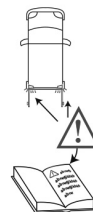

Abertura a 180° e 270° *

Se o seu veículo estiver equipado com um sistema de tirante escamoteável, este permite abrir as portas traseiras em ângulos de 96°, 180° e 270°. Uma mola prende a porta nos ângulos disponíveis para facilitar as operações de carga e descarga.



▶ Pressione o botão situado no painel da porta para aumentar o ângulo da porta. O tirante será automaticamente engatado durante o fechamento.

Travamento

▶ Para fechar, comece pela porta esquerda e depois feche a porta direita.

Atenção

! Não usar o tirante como maçaneta. Não puxar nem usar como apoio.

O sistema de molas tem uma pressão de utilização para facilitar a movimentação das portas.

Uma rajada de vento forte poderá desbloquear as molas e provocar um fechamento involuntário das portas. Risco de ferimentos.

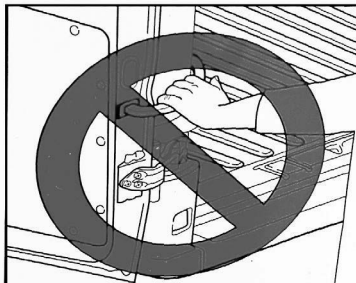

Alarme*

Este sistema protege e pretende dissuadir contra o roubo e a intrusão. Se presente no seu veículo, o alarme assegura os seguintes tipos de monitorização:

- Vigilância perimétrica

o sistema assegura uma proteção perimétrica exterior através de detetores nas aberturas (portas, capô) e na alimentação elétrica,

- Vigilância anti-inclinação

O sistema controla qualquer alteração no comportamento do veículo.

Ativação

▶ Desligue a ignição e saia do veículo.



▶ Pressione este botão do telecomando.

As proteções ficam ativas após alguns segundos.

Acionamento do alarme

Isto é assinalado por um aviso sonoro e um acendimento intermitente das luzes de mudança de direção durante trinta segundos.



O alarme fica, em seguida, novamente em espera, mas o acionamento fica memorizado e é assinalado pelo acendimento da luz indicadora de antiarranque eletrônico, durante cerca de 10 segundos, ao ligar a ignição.

Após o corte da alimentação elétrica, o alarme é também acionado quando a alimentação é restabelecida.

Desativação com o telecomando



▶ Pressione este botão.

O modo de espera é desativado quando o veículo é destravado.

Desativação com o telecomando



▶ Pressione este botão.

O modo de espera é desativado quando o veículo é destravado.

Desativar o controle anti basculante*



▶ Pressione este botão para desativar a proteção (por exemplo, quando rebocar o veículo com o alarme ligado).

A proteção permanece ativa até à abertura central das portas.

Avaria do telecomando

▶ Destrancue as portas com a chave na fechadura. O alarme é desligado.

▶ Ligue a ignição. A identificação do código da chave desliga o alarme.



Destravar as portas com a chave na fechadura não ativa o alarme.



Para neutralizar rapidamente o indicador sonoro acionado inadvertidamente:

▶ ligue a ignição, a identificação do código da chave desliga o alarme.

▶ pressione o botão de destravamento (habitáculo e chave) do telecomando.

Para evitar ativar o alarme, durante uma lavagem por exemplo, tranque o veículo com a chave.

O travamento do veículo pelo telecomando neutraliza automaticamente o indicador sonoro.

Vidros elétricos*



A. Vidro elétrico do condutor

B. Vidro elétrico do passageiro

Operação manual

► Para abrir ou fechar o vidro, pressione ou puxe o interruptor **A/B** sem passar pelo ponto de resistência. O vidro para quando o interruptor é libertado.

Funcionamento automático

► Para abrir ou fechar o vidro, pressione ou puxe o interruptor **A** para além do ponto de resistência: o vidro abre/fecha por completo quando o interruptor é liberado. Pressione

novamente o interruptor para parar o movimento do vidro.

! Retire sempre a chave da ignição ao sair do veículo, mesmo durante pouco tempo.

Em caso de entalamento durante o manuseamento dos elevadores de vidros, é necessário inverter o movimento do vidro. Para isso, pressione o respetivo comando.

Quando o condutor acionar os vidros dos passageiros, deve certificar-se de que ninguém impede o correto fechamento dos vidros.

O condutor deve assegurar que todos os passageiros utilizam corretamente os vidros elétricos.

Tenha especial atenção quando são crianças a controlar os vidros.

Banco do condutor

! Por motivos de segurança, os bancos só devem ser regulados com o veículo parado.

Regulagem longitudinal

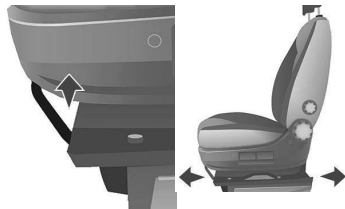

► Eleve o comando e faça deslizar o banco para a frente ou para trás.

! Antes de mover o banco para trás, verifique se nenhum objeto ou pessoa impede o curso completo do banco.

Existe o risco de entalamento em caso de presença de passageiros atrás ou o risco de bloqueio do banco se estiverem presentes objetos grandes no piso por trás do banco.

Altura do banco

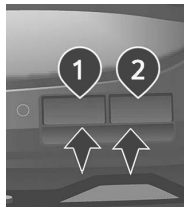

- Levante o comando 1 para levantar ou baixar a parte da frente do banco.
- Levante o comando 2 para levantar ou baixar a parte de trás do banco.



Ângulo do encosto do banco

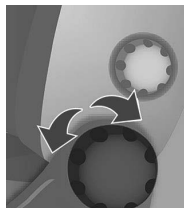

- Rode o botão rotativo para regular o encosto do banco.

Apoio lombar



- Rode o botão para obter o apoio lombar pretendido.

Encosto de cabeça



- Pressione o botão para regular a altura do encosto de cabeça.
- Para retirá-la, pressione os botões e levante o encosto de cabeça.

Apoio de braços ajustável*

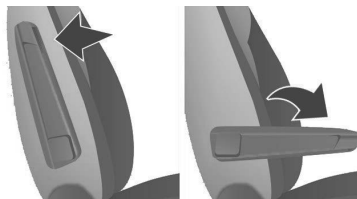

- ▶ Permite levantar ou baixar o apoio de braços.
- ▶ Rode o botão, situado debaixo da extremidade do apoio de braços, para bloqueá-lo na posição pretendida.

Regulagem do volante

- ▶ Com o veículo imobilizado, regule primeiro o banco para a posição mais adequada.

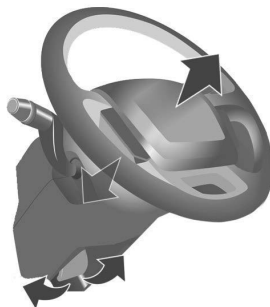

- ▶ Desbloqueie o volante puxando o comando na sua direção.
- ▶ Regule o alcance do volante e depois bloqueie baixando o comando por completo.

! Por motivos de segurança, estas manobras devem ser imperativamente efetuadas, com o veículo parado.

Retrovisores

Retrovisores externos



Dividem-se em duas zonas:

- A** - Retrovisor superior
- B** - Retrovisor inferior

Os retrovisores são esféricos para aumentar o campo de visão lateral. Os objetos visualizados no retrovisor estão, na realidade, mais próximos do que parecem. Isto deve ser tido em conta para avaliar a distância corretamente.

O revestimento inclui a luz indicadora de mudança de direção e as antenas, de acordo com o equipamento disponível a bordo (GPS, GSM, rádio, etc.).

Regulagens elétricas

A chave de ignição deve estar na posição **MAR**.

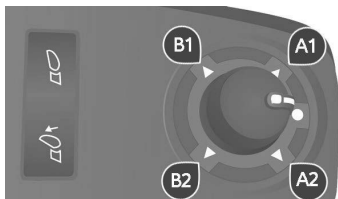

► Rode o comando para selecionar a zona do retrovisor.

Retrovisor exterior esquerdo:

A1 - Retrovisor superior

B1 - Retrovisor inferior

Retrovisor exterior direito:

A2 - Retrovisor superior

B2 - Retrovisor inferior

► Em seguida, mova o comando na direção da regulagem pretendida.

Rebatimento elétrico*



► Pressione este comando.

Desembaçamento dos retrovisores *



► Pressione o botão de aquecimento do vidro traseiro.

Retrovisor interno*

A alavanca que se encontra na parte inferior permite colocar o retrovisor em duas posições.

Posição de dia, a alavanca está pressionada.

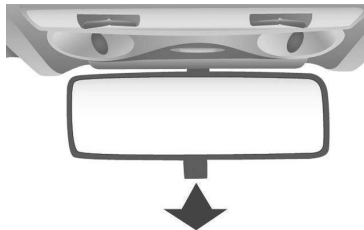

Posição de noite, para o anti ofuscamento, puxe a alavanca na sua direção.

Aquecimento e ventilação - Conselhos

Utilizar a ventilação e o sistema de ar condicionado

► Para garantir uma distribuição uniforme do ar, mantenha desobstruídas as grelhas de entrada de ar externo na base do para-brisas, bocais, ventiladores, saídas de ar e do extrator de ar no espaço de carga da mala.

► Coloque em funcionamento o sistema de ar condicionado pelo menos 5 a 10 minutos, uma a duas vezes por mês para mantê-lo em boas condições de funcionamento.

► Se o sistema não produzir ar frio, desligue e contacte a um concessionário PEUGEOT.

Se rebocar uma carga máxima numa forte inclinação com temperaturas elevadas, a desativação do ar condicionado aumenta a potência do motor, melhorando assim a capacidade de reboque.

 Evite conduzir durante períodos prolongados com a ventilação desligada ou com a recirculação do ar interno ligada durante muito tempo. Risco de desembacamento e deterioração da qualidade do ar!

 Se, após uma parada prolongada ao sol, a temperatura interna for muito elevada, ventile primeiro o habitáculo durante alguns instantes. Coloque o comando de fluxo de ar num nível suficientemente alto para renovar rapidamente o ar no habitáculo.

Contém o gás fluorado com efeito de estufa R134A

Dependendo da versão e do país de comercialização, o sistema de ar condicionado pode conter gases fluorados com efeito de estufa R134A.

 A condensação criada pelo ar condicionado resulta numa descarga de água por baixo do veículo. Isto é perfeitamente normal.

Revisão da ventilação e do sistema de ar condicionado

► Verifique o bom estado do filtro do habitáculo e solicite periodicamente a substituição dos elementos filtrantes.

É recomendável utilizar um filtro no habitáculo composto. O aditivo ativo específico serve de proteção contra gases poluentes e maus odores.

► Para garantir um funcionamento correto do sistema de ar condicionado, peça para procederem a uma verificação de acordo com as recomendações indicadas no plano de manutenção do fabricante.

Stop & Start

Os sistemas de aquecimento e de ar condicionado só funcionam com o motor funcionando. Desative temporariamente o sistema Stop & Start para manter uma temperatura confortável no habitáculo.

Para mais informações sobre **Stop & Start**, consulte a seção correspondente.

Aquecimento/ar condicionado manual



1. Ligar/desligar o ar condicionado (dependendo da versão)
2. Regular a temperatura
3. Regular o fluxo de ar
4. Regular a distribuição de ar
5. Entrada de ar/recirculação de ar

Ar condicionado

O modo de ar condicionado só está operacional quando o motor está ligado.

O ventilador de ar deve estar regulado para pelo menos 1.

▶ Pressione o botão **1** para ativar/desativar o sistema de ar condicionado (confirmado pela acender/apagar do LED).

Temperatura

▶ Rode o botão **2** para selecionar uma posição entre azul (frio) e vermelho (quente).

Fluxo de ar

▶ Regule o comando **3** para a posição pretendida para obter o fluxo de ar necessário para o seu conforto.

i Se o comando do fluxo de ar estiver na posição **0** (sistema desativado), o conforto térmico já não pode ser gerido. Todavia, continua a ser perceptível um ligeiro fluxo de ar devido ao movimento do veículo.

Distribuição de ar

A repartição do ar é orientada pelo comando virado para:



os ventiladores laterais e centrais,



os ventiladores laterais, centrais e do espaço para os pés,



o espaço para os pés,



o para-brisas, espaço para os pés e vidros laterais,



o para-brisas e os vidros laterais.

Entrada de ar/recirculação de ar

A entrada de ar exterior permite evitar a formação de vapor no para-brisas e nos vidros laterais.

A recirculação de ar interno permite isolar o habitáculo dos odores e fumaças exteriores. Utilizada em simultâneo com o ar condicionado ativado e a regulação do ar ventilado (de 1 a 4), a recirculação permite atingir um ar ambiente confortável, regulando o calor e o frio.

Reponha a entrada de ar exterior assim que possível para evitar os riscos de degradação da qualidade do ar e da formação de vapor.



▶ Coloque o comando nesta posição para fazer recircular o ar interno.



▶ Coloque o comando nesta posição para fazer entrar o ar do exterior.

Aquecimentos adicionais*

Aquecimento adicional

É um aquecimento do habitáculo suplementar ao equipamento de série.

O seu funcionamento pode ser independente do motor.

Aquecedor adicional ou aquecimento adicional programável

É um sistema adicional, programável e autónomo que aquece o circuito do líquido de arrefecimento do motor diesel, a fim de facilitar a partida.

Melhora as prestações de descongelamento, desembaçamento.

A obtenção da temperatura adequada de aquecimento do habitáculo é mais rápida.

Este sistema pode ser programado para ser ativado antes de entrar no habitáculo.

Aquecimento adicional automático

É um sistema adicional que entra automaticamente em funcionamento ao ligar a ignição. A sua ativação depende da temperatura exterior e da temperatura no interior do veículo.

Desliga-se automaticamente quando o aquecimento é colocado para funcionar manualmente.

Desembaçamento do vidro dianteiro



Estas marcações no painel de controlo indicam o posicionamento dos comandos para desembaçar rapidamente os vidros dianteiro e os vidros laterais.

Com ar condicionado manual



▶ Coloque os comandos do fluxo de ar e de distribuição de ar nas posições assinaladas.

Para tornar o desembaçamento do para-brisas mais rápido e eficiente:

▶ aumente a variação do fluxo de ar,



▶ mude temporariamente o comando de entrada de ar exterior para recirculação de ar.

Disposição da cabine



Não deixe objetos no habitáculo que possam atuar com uma lupa com os raios solares porque podem causar um incêndio ou danos nas superfícies interiores!

Para-sol



▶ Para evitar o ofuscamento, baixe a pala do para-sol.

Existem bolsos na pala de proteção do sol para colocar recibos de pedágios, bilhetes, etc.

Porta-objetos central



O compartimento de arrumação aberto está situado abaixo do painel da console central. Permite acesso às tomadas auxiliares (tomada jack e USB) concebidas para a transferência de dados para o sistema de áudio.

Consoante o equipamento, inclui também um porta-copos duplo e/ou um suporte para smartphone.

Compartimentos de arrumação no banco dianteiro

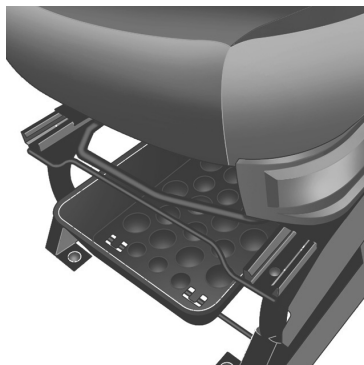

O tabuleiro de arrumação fixo está situado debaixo do banco do condutor.

i O banco com amortecimento variável não tem espaço de arrumação.

O local debaixo do banco do passageiro serve para armazenar a caixa de ferramentas, que incluem as ferramentas utilizadas para substituir uma roda, uma lâmpada ou rebocar o veículo, etc.

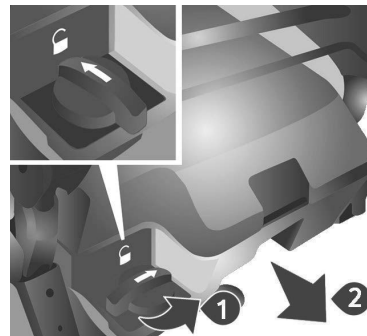

Para retirar a caixa, rode o comando um quarto de volta para desbloquear e depois puxe a caixa para a frente.

Quando colocá-lo no respetivo local, não se esqueça de rodar o comando um quarto de volta na direção oposta para bloquear a caixa no respetivo compartimento.

Mesa de escrita rebatível*



► Puxe ou empurre o tampo da mesa para dobrá-la ou desdobrá-la.

O clipe é utilizado para prender documentos, recibos, etc.

❗ Se o veículo estiver equipado com um banco dianteiro de 2 lugares e um airbag para passageiros dianteiros, a mesa não pode ser levantada.

Suporte multifunções*



Tem capacidade para suportar um dispositivo portátil, como um smartphone na vertical ou um tablet na horizontal.

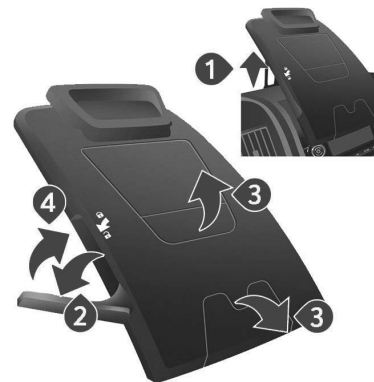

► Puxe a parte superior do suporte para rebatê-lo.

► Incline o comando lateral para desbloquear os grampos superior e inferior.

► Abra os grampos para instalar o dispositivo portátil.

► Levante o comando lateral para bloquear os grampos.

❗ Antes de rebater o suporte, repita estas operações para retirar o dispositivo móvel.
Empurre a parte superior do suporte para rebatê-lo.

Compartimentos da porta dianteira

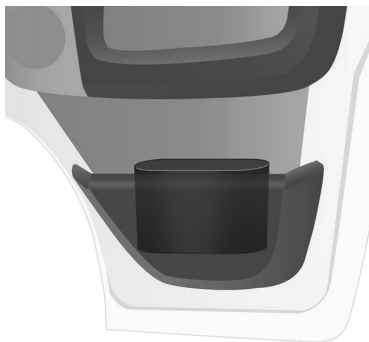

Porta-luvas refrigerado*

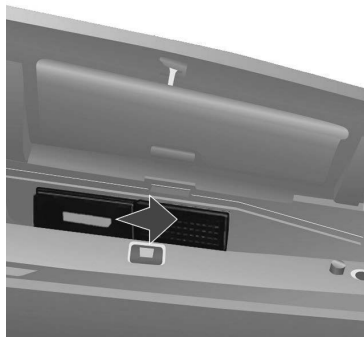

Está situado na parte superior do quadro de instrumento, no lado do passageiro. O ar circulado no porta-luvas é semelhante ao circulado pelos saídas de ar.

Porta USB*



A tomada destina-se apenas à alimentação ou recarga do dispositivo portátil ligado.

Tomada de 12 volts



Potência máxima: 180 W.

! A ligação de um dispositivo elétrico não homologado pela PEUGEOT, como um carregador USB, pode afetar o funcionamento dos sistemas elétricos do veículo, causando falhas como má recepção telefónica ou interferências nos ecrãs.

Compartimento de arrumação superior*

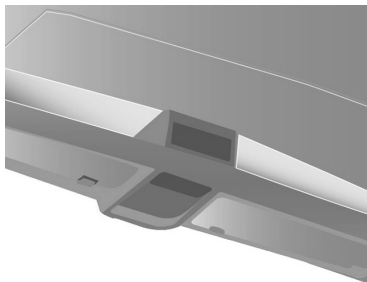

Está situado por cima das palas do para-sol.
Carga máxima: cerca de 20 kg.

Luzes de leitura*

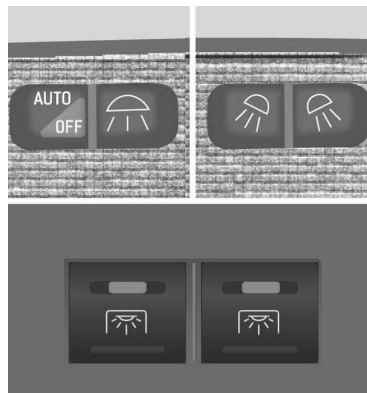

São controladas pelos interruptores.
Os comandos do interruptor do condutor controlam ambas as luzes.
O interruptor do passageiro controla a luz do condutor ou a luz do passageiro.

Luz de cortesia

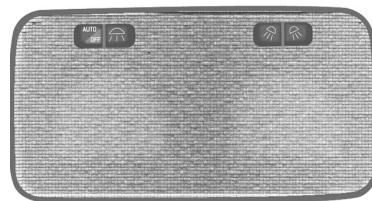

Podem ser ativadas através:

- dos interruptores situados no teto, ignição ligada, posição **RUN**,
- da abertura ou fecho de uma das portas dianteiras,
- do travamento / destravamento do veículo.

Apagam-se automaticamente:

- se o interruptor não estiver pressionado para a direita ou para a esquerda,
- em todos os casos, passados 15 minutos, caso as portas permaneçam abertas,
- ou após ligar a ignição.

Acessórios traseiros*

Anéis de fixação

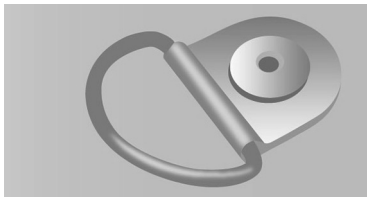

Estão instalados anéis de fixação no piso para fixar e prender cargas: 8 para veículos de comprimento L2; 10 para veículos de comprimento L3.

Estão instalados dois anéis adicionais na divisória por trás da cabine.

Carga máxima: 500 kg.

! Por motivos de segurança, em caso de frenagem forte, recomenda-se que coloque os objetos mais pesados mais perto da cabine.

Suporte para a calha de fixação

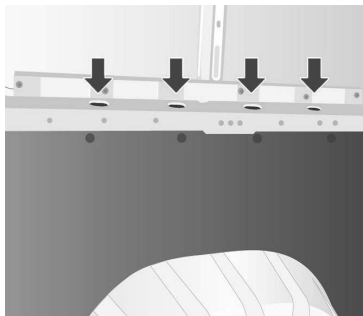

Existem suportes para fixar uma calha de fixação por cima dos revestimentos, de cada lado do veículo.

Carga máxima: 200 kg.

Revestimento lateral

As partes internas das zonas laterais possuem um revestimento de proteção da carga.

Tomada de 12 volts



Potência máxima: 180 W.

! A ligação de um dispositivo elétrico não homologado pela PEUGEOT, como um carregador USB, pode afetar o funcionamento dos sistemas elétricos do veículo, causando falhas como má recepção telefônica ou interferências nas telas.

Luzes de teto

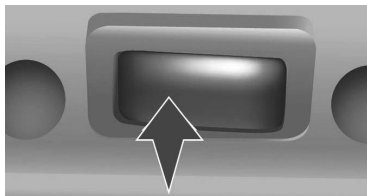

Se estiver equipado no veículo, uma ou duas luzes de teto estão situadas acima das portas traseiras e laterais.

Podem ser ativadas do seguinte modo:

- inclinando a luz de teto (para a esquerda ou direita),
- abrindo ou fechando as portas traseiras ou laterais.

Esta iluminação desliga-se automaticamente após alguns minutos se as portas permanecerem abertas.

Galeria interna de teto*

Consiste num espaço de arrumação situado no espaço de carga, por cima da cabine. A respetiva capacidade é variável conforme a altura do furgão (tipo H2 ou H3).

! Por razões de segurança, não instale objetos pesados na galeria interna.

Retenção de carga*

Em cima do piso, atrás dos bancos dianteiros, existe uma divisória horizontal que protege o condutor e os passageiros dos bancos dianteiros contra os riscos de deslocamento da carga.

Arrumações exteriores

Estribo retrátil*



Para facilitar a entrada e saída da área de carga, o veículo pode estar equipado com um estribo, que é rebatido durante a abertura da porta lateral deslizante.

Comando das luzes

Em determinadas condições climáticas (baixa temperatura, umidade) o embaçamento da superfície interna do vidro das luzes dianteiras e traseiras é normal; este embaçamento desaparece alguns minutos após o acendimento das luzes.

Condução no estrangeiro

Para conduzir num país onde a circulação é inversa à do país de comercialização do seu veículo, é necessário adaptar a regulagem dos faróis baixos para não ofuscar os condutores de veículos que vêm em sentido oposto. Contacte um concessionário PEUGEOT.

Seleção do modo de luzes principais

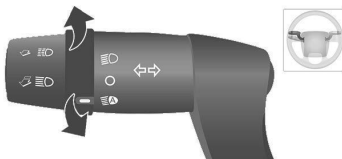

▶ Rode o comando de iluminação para colocar a marca branca do lado oposto do símbolo pretendido.

 Luzes apagadas (ignição desligada)/ luzes diurnas (motor em funcionamento)

 Faróis altos e baixos

Acender os faróis altos

▶ Puxe o comando de iluminação na sua direção para alternar entre os faróis baixos e altos.

Para que as luzes fiquem intermitentes, puxe o comando na sua direção, independentemente da posição do anel.

Indicadores de mudança de direção

▶ Esquerda ou direita: desloque o comando de iluminação para baixo ou para cima até passar o ponto de resistência.

Função "autoestrada"

▶ Dê um simples impulso para cima ou para baixo, sem passar o ponto de resistência; as luzes de mudança de direção acenderão cinco vezes.

Luzes de neblina*

Se o veículo estiver equipado com luzes de neblina, estas funcionam em conjunto com os faróis altos e baixos.



Luzes de neblina dianteiras



Luzes de neblina traseiras

▶ Pressione um destes comandos para acender as luzes correspondentes.

i As luzes de neblina devem ser utilizadas apenas se houver neblina ou queda de neve.

Com tempo limpo ou de chuva, tanto de dia como de noite, as luzes de neblina traseiras ofuscam e são proibidas.

Não esquecer de as apagar quando deixarem de ser necessárias.

Luzes diurnas de LED*

Na partida do veículo, de dia, as luzes diurnas acendem-se automaticamente.

Com o acendimento manual das luzes de posição, faróis baixos ou altos, as luzes diurnas apagam-se.

Programação

Para os países onde a regulamentação não impuser o acendimento das luzes durante o dia, poderá ativar ou neutralizar a função através do menu de configuração.

Iluminação de acompanhamento*

Se o seu veículo tiver este equipamento: quando sair do veículo, os faróis baixos permanecem acesos durante a duração selecionada (a sair de um estacionamento, por exemplo).

Com a ignição desligada ou a chave na posição STOP

- ▶ 2 minutos depois de desligar o motor, rode a chave da ignição para a posição STOP ou retire a chave.
- ▶ Puxe o comando de iluminação na direção do volante.



Esta luz indicadora acende-se no painel de instrumentos.

Cada vez que o comando é puxado na direção do volante, o acompanhamento é prolongado em 30 segundos até cerca de 3 minutos. Quando este tempo se esgotar, as luzes apagam-se automaticamente.

Desativar este comando mantendo-o puxado durante mais de 2 segundos seguidos na direção do volante.

Luzes de estacionamento*

Este sistema permite-lhe deixar as luzes acesas quando o veículo está estacionado. Com a ignição desligada e a chave na posição STOP ou removida.



- ▶ Mova o anel de comando da iluminação para a posição O e depois para os faróis baixos ou altos.



Esta luz indicadora acende-se no painel de instrumentos.

As luzes permanecem acesas enquanto o seu veículo estiver estacionado.

! Um acendimento prolongado pode reduzir consideravelmente a carga da bateria do veículo.

Regulagem da altura dos faróis

Para não perturbar os outros usuários da estrada, os faróis devem ser regulados em altura, em função da carga do veículo.

Esta função pode ser acessada nas posições de faróis baixos e altos.



Uma pressão sucessiva nestes comandos regula os faróis.

Uma luz indicadora no painel de instrumentos mostra a posição de definição selecionada (0, 1, 2, 3).

Comando do limpavidros

Palhetas do limpavidros

A lavagem só é ativada se a chave de ignição estiver na posição **LIGADO**.

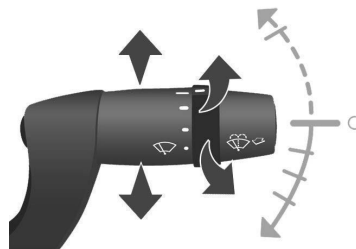

O comando pode ter 5 posições diferentes:

- Limpavidros desligados.
- Lavagem intermitente: 1 marca para baixo. Nesta posição, ao rodar o anel, é possível selecionar 4 níveis de frequência (muito lenta, lenta, normal e rápida).
- Lavagem contínua lenta: 2 marcas para baixo.
- Lavagem contínua rápida: 3 marcas para baixo.
- Lavagem única: rode o comando na direção do volante.

Verificar se as palhetas do limpavidros dianteiro podem funcionar livremente, quando é utilizado em tempo de gelo.

Servir-se do apoio para o pé, na proteção dianteira, para retirar as acumulações de neve na base do para-brisas e nas palhetas.

Pode substituir as palhetas do limpavidros.

Para mais informações sobre como **Substituir uma palheta do limpavidros**, consulte a secção correspondente.

Com o Stop & Start, enquanto o comando do limpavidros dianteiro estiver na posição de funcionamento rápido, o modo STOP não se encontra disponível.

Reservatório do lava-vidros

▶ Acione o comando dos limpa-vidros na sua direção; a ação do lava-vidros é acompanhada por uma limpeza temporizada dos limpa-vidros.

i O nível deste líquido deve ser verificado regularmente, principalmente no inverno.

Para obter mais informações sobre a **Verificação dos níveis** e, principalmente, sobre os níveis do lava-vidros, consulte a seção correspondente.

Substituir uma palheta do limpa-vidros



Os apoios de pé, situados à frente, permitem acessar às palhetas e aos esguichos do lava-vidros.

! Verifique se os esguichos do lava-vidros não estão tapados.

Substituição de uma palheta do limpa-para-brisas



- ▶ Levante o braço.
- ▶ Pressione o botão para desencaixar a palheta do para-brisas e puxe-a para fora para retirá-la.
- ▶ Coloque a nova palheta do para-brisas e verifique se está fixa.
- ▶ Baixe o braço para o respetivo local.

Recomendações de segurança gerais

! Não remova as etiquetas fixadas em diferentes locais do seu veículo. Incluem avisos de segurança, bem como informação de identificação do veículo.

! Para qualquer intervenção no seu veículo, dirija-se a uma concessionária autorizada que disponha da informação técnica, da competência e do material necessário, o que a rede PEUGEOT tem condições para proporcionar.

! Conforme a legislação em vigor no país, determinados equipamentos de segurança podem ser obrigatórios: coletores de segurança de alta visibilidade, triângulos de sinalização, testes de alcoolemia, lâmpadas sobressalentes, fusíveis sobressalentes, extintor, estojo de primeiros-socorros e para-lamas traseiros do veículo, etc.

! Instalação de acessórios elétricos:

– A montagem de um equipamento ou de um acessório elétrico não aprovado pela PEUGEOT pode ocasionar um consumo excessivo e uma avaria do sistema elétrico do seu veículo. Contacte a rede PEUGEOT para conhecer a oferta de acessórios referenciados.

– Por razões de segurança, o acesso à tomada de diagnóstico, associada aos sistemas eletrônicos do veículo, está estritamente reservado à rede PEUGEOT que disponha de ferramentas adequadas (risco de mau funcionamento dos sistemas eletrônicos integrados que pode causar avarias ou acidentes graves). O fabricante não será responsável caso esta instrução não seja respeitada.

– Qualquer modificação ou adaptação não prevista ou autorizada pela PEUGEOT ou efetuada sem respeitar as indicações técnicas definidas pelo construtor resultará na suspensão da garantia comercial.

! Instalação de acessórios emissores de radiocomunicação

Antes de instalar um emissor de radiocomunicação com uma antena externa, deverá contactar, sem falta, a rede PEUGEOT, que lhe apresentará as características dos emissores que podem ser instalados (frequência, potência máxima, posição da antena, condições específicas de instalação) de acordo com a Diretiva de Compatibilidade Eletromagnética Automóvel (2004/104/CE).

Luzes indicadoras de emergência



► A pressão deste botão vermelho faz com que todas as luzes indicadoras de mudança de direção fiquem intermitentes. Podem funcionar com a ignição desligada.

Buzina



► Pressione a parte central do volante.

Indicador sonoro para pedestres

Este sistema avisa os pedestres que um veículo está se locomovendo em marcha a ré.

O indicador sonoro para pedestres é colocado em funcionamento quando o veículo está em movimento e em velocidades de até 40 km/h, em marcha a ré.

Esta função não pode ser desativada.

Programa de estabilidade eletrônica (ESC)*

Programa de estabilidade eletrônica (ESC) integra os sistemas seguintes:

- antibloqueio das rodas (ABS) e o repartidor eletrônico de frenagem (EBFD),
- assistência à frenagem de emergência (EBA),
- antipatinagem das rodas (ASR) ou controle da tração,
- controle dinâmico de estabilidade (DSC).

Definições

Antibloqueio das rodas (ABS) e o repartidor eletrônico de frenagem (EBFD),

Este sistema aumenta a estabilidade e a capacidade de manobra do seu veículo durante a frenagem e contribui para um melhor controle nas curvas, em particular em pisos degradados ou escorregadios.

O ABS impede o bloqueio das rodas em caso de frenagem de emergência.

O sistema repartidor eletrônico de frenagem (EBFD) assegura uma gestão integral da pressão de frenagem roda por roda.

Assistência à frenagem de emergência (EBA)*

Este sistema permite, em caso de emergência, atingir mais rapidamente a pressão otimizada de frenagem e reduzir, por conseguinte, a distância de parada.

Ativa-se em função da rapidez de acionamento do pedal do freio. Isso resulta na redução na resistência do pedal e no aumento da eficácia de frenagem.

Antipatinagem das rodas (ASR)*

O sistema ASR otimiza a tração (Controle da tração), para limitar a patinagem das rodas, agindo sobre os freios das rodas motrizes e sobre o motor. Permite também melhorar a estabilidade direcional do veículo na aceleração.

Controle dinâmico de estabilidade (DSC)*

Em caso de afastamento da trajetória seguida pelo veículo e a que é desejada pelo condutor, o sistema DSC vigia roda por roda e atua automaticamente no freio de uma ou várias rodas e no motor para trazer o veículo para a trajetória desejada, no limite das leis da física.

Sistema de frenagem antibloqueio (ABS) e repartidor eletrônico da frenagem (EBFD)



O acendimento desta luz indicadora, acompanhado de uma mensagem na tela de visualização do painel de instrumentos, indica uma anomalia no sistema ABS, o que pode provocar uma perda de controle do veículo durante a frenagem.



O acendimento destas luzes indicadoras, acompanhado de uma mensagem na tela de visualização do painel de instrumentos, indica uma anomalia no repartidor eletrônico da frenagem (EBFD), o que pode provocar uma perda de controle do veículo durante a frenagem.

A parada do veículo é imperativa assim que as condições de segurança o permitirem.

Contacte um concessionário PEUGEOT.

i Para uma máxima eficiência do sistema de frenagem, é necessário um período de adaptação de cerca de 500 km. Durante este período, é aconselhável evitar uma frenagem abrupta, repetida e prolongada.

i O dispositivo antibloqueio não permite uma frenagem mais curta. Numa superfície de estrada muito escorregadia (gelo, óleo, etc.), o sistema ABS tem tendência a aumentar as distâncias de frenagem.

Em caso de substituição de rodas (pneus e rodas) tenha atenção para que estas estejam homologadas para o veículo.

! **Quando freiar numa situação de emergência, pise no freio com firmeza e mantenha esta pressão, mesmo em superfícies de estrada muito escorregadia.**

! **Após uma colisão**
Solicite a verificação por parte de um concessionário PEUGEOT.

Controle dinâmico de estabilidade (CDS)*

Ativar

O sistema CDS é ativado automaticamente cada vez que o veículo arranca.

Em caso de problema de aderência ou de trajetória, este sistema entra em funcionamento.



Esta ação é assinalada pelo acendimento intermitente desta luz indicadora no painel de instrumentos.

Desativação

Este sistema não pode ser desativado pelo condutor.

Anomalia de funcionamento



Em caso de anomalia de funcionamento, esta luz indicadora acende-se no painel de instrumentos, acompanhadas da apresentação de uma mensagem e de um sinal sonoro.

Solicite a verificação por parte de um concessionário PEUGEOT.

* Conforme versão ou país

Antipatinagem das rodas (ASR)*

Desativação/reativação

O sistema ASR é ativado automaticamente sempre que o veículo é ligado.

Em condições excepcionais (arranque do veículo atolado, imobilizado na neve, em solo instável, etc.), será aconselhável desativar o sistema ASR para que as rodas possam patinar livremente e recuperar a aderência.

Assim que as condições de aderência o permitirem, reative o sistema.



► Pressione este botão para desativar/ativar a função.

O acendimento da luz indicadora do botão, acompanhada de uma mensagem na tela de visualização do painel de instrumentos, indica que o sistema ASR está desativado.

O sistema ASR é reativado automaticamente sempre que a ignição é desligada

Anomalia de funcionamento



Em caso de anomalia de funcionamento, esta luz indicadora acende no painel de instrumentos, acompanhadas da apresentação de uma mensagem e de um sinal sonoro.

Solicite a verificação por parte de um concessionário PEUGEOT.

! ASR/CDS

Estes sistemas aumentam a segurança em condução normal, mas não devem incitar o condutor a assumir riscos suplementares ou a circular a altas velocidades.

O risco de perda de aderência aumenta em condições de aderência reduzida (chuva, neve ou gelo). Assim, é importante para a sua segurança que estes sistemas permaneçam ativados em quaisquer condições, particularmente em condições difíceis.

O funcionamento destes sistemas é assegurado sob reserva de serem respeitadas as indicações do fabricante, relativas tanto às rodas (pneus e rodas), aos componentes de frenagem, aos componentes eletrônicos, como aos procedimentos de

montagem e de reparação de revendedores PEUGEOT.

Para beneficiar da máxima eficácia destes sistemas em condições de inverno, é imperativo equipar o veículo com quatro pneus de neve que lhe permitirão manter um comportamento neutro na estrada.

Controle de Tração Inteligente*

Sistema de ajuda em pisos de baixa aderência (neve, gelo, lama...).

Este sistema permite detectar as situações de aderência precária que possam dificultar as saídas e o avanço do veículo.

Nestas situações, o **Controle de Tração Inteligente** substitui o sistema **ASR**, transferindo a força motriz para a roda mais em contato com o solo, para otimizar a tração e o seguimento da trajetória.

Ativação/desativação

Quando liga o veículo, este sistema é desativado.

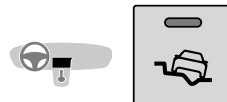

► Pressione este botão para ativar/desativar o sistema.

Quando a luz indicadora do botão acende, o sistema é ativado.

Este sistema fica ativo durante cerca de 30 km/h.

Se a velocidade for superior a 30 km/h, o sistema é desativado automaticamente, mas a luz indicadora do botão permanece acesa.

O sistema é reativado automaticamente assim que a velocidade for inferior a cerca de 30 km/h.

Anomalia de funcionamento



Em caso de anomalia do Controle de Tração Inteligente, esta luz indicadora acende-se.

Solicite a verificação por parte de um concessionário PEUGEOT.

Controle de inércia da carga*

O peso total real de um veículo utilitário pode variar consideravelmente em função da sua carga. O centro de gravidade do veículo pode deslocar-se longitudinalmente e mesmo em altura.

Cada uma destas variações tem repercussões na frenagem, na motricidade, no

comportamento em curva e na tendência para tombar ou capotar.

O controle de inércia da carga calcula o peso real total do veículo, através da análise do comportamento do mesmo nas fases de aceleração e de frenagem.

Este sistema adapta a intervenção dos sistemas DSC e ASR em função da repartição do peso do veículo. Em situações críticas, a possibilidade de o veículo permanecer na sua trajetória é muito superior.

Controle de descida em ladeiras*

Sistema de assistência em descidas em estradas com pouca aderência (lama, gravilha, etc.) ou em declives acentuados.

Este sistema reduz o risco de derrapagem ou perda de controle do veículo durante uma descida.

Mantém o veículo a uma velocidade constante durante uma descida ao acionar os freios de maneira independente e diferencial.

Ativação/desativação

Quando liga o veículo, o sistema é desativado.

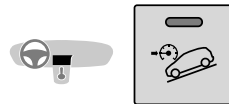

► A uma velocidade inferior a 30 km/h, pressione este botão para ativar o sistema. A luz indicadora do botão acende-se.

A partir do momento em que o veículo iniciar a descida, pode liberar os pedais do acelerador e do freio; a luz indicadora do botão fica intermitente.

As luzes de frenagem acendem-se automaticamente quando a função é ativada.

Se a velocidade exceder 30 km/h, o sistema é desativado automaticamente, mas a luz indicadora do botão permanece acesa.

O sistema é reativado automaticamente assim que a velocidade for inferior a 30 km/h.

! Pode em qualquer momento pisar de novo no pedal do acelerador ou do freio.

i Para que o sistema seja ativado, a inclinação deve ser superior a 8 %.
Não utilize o sistema com a caixa de marchas em ponto morto.
Engate uma marcha correspondente à velocidade para evitar que o motor morra.

► Para desativar o sistema manualmente, pressione o botão. A luz indicadora apaga-se.

! A função pode deixar de estar disponível se os freios aquecerem demasiadamente. Aguarde alguns minutos até arrefecerem e depois tente de novo.

Anomalia de funcionamento



Em caso de anomalia da Ajuda à descida, esta luz indicadora acende-se. Solicite a verificação por parte de um concessionário PEUGEOT.

Cintos de segurança

Enrolador

Os cintos de segurança estão equipados com um enrolador que permite a regulação automática do comprimento da correia ao corpo do utilizador. O cinto de segurança regressa automaticamente à sua posição original quando não estiver sendo utilizado.

Os enroladores encontram-se equipados com um dispositivo que trava automaticamente o cinto em caso de colisão, frenagem de emergência ou se o veículo capotar. Para liberá-lo, puxe a correia com força e solte-a para que se enrole ligeiramente.

Pré-tensionamento pirotécnico

Este sistema aumenta a segurança no caso de colisão dianteira ou lateral.

Dependendo da gravidade da colisão, o sistema de pretensão pirotécnica aperta instantaneamente os cintos de segurança sobre o corpo dos ocupantes.

Os cintos com pré-tensionamento pirotécnico são ativados ao ligar a ignição.

Sistema de limitação de força

Este sistema atenua a pressão do cinto de segurança contra o tórax do ocupante, melhorando deste modo o nível de proteção.

! **Em caso de colisão**
Em função da natureza e da gravidade das colisões, o dispositivo pirotécnico pode acionar-se antes e independentemente do acionamento dos airbags. O acionamento dos pré-tensores é acompanhado por uma ligeira liberação de fumaça inofensiva e por um ruído, devido à ativação do cartucho pirotécnico integrado no sistema.

De qualquer forma, a luz indicadora do airbag acende-se.

Após uma colisão, solicite a verificação do sistema do cinto de segurança e, se necessário, a substituição por um concessionário PEUGEOT.

Cintos de segurança dianteiros

O lugar do condutor está equipado com um pré-tensor pirotécnico e um limitador de esforço.

Nas versões com airbag frontal do passageiro, o lugar do passageiro está também equipado com pré-tensor pirotécnico e limitador de esforço.

O banco dianteiro encontra-se equipado com dois cintos de segurança.

i Se instalar um banco dianteiro em pós-venda, este deverá ser obrigatoriamente equipado com cintos de segurança homologados.

Indicador de cintos de segurança não colocados

 Durante a partida do veículo, quando o condutor e/ou o passageiro dianteiro não colocaram o cinto de segurança, este indicador acende-se, acompanhado de um sinal sonoro crescente.

Este alerta funciona tanto nas versões com um banco de passageiro dianteiro como nas versões com banco à frente de dois lugares.

Regulagem da altura



▶ No lado do condutor ou no lado do banco do passageiro lateral, aperte o comando com retorno do cinto e deslize-o por completo e depois libere-o para fixar.

O cinto associado ao banco central não pode ser regulado em altura.

! Em caso de remoção do cinto de segurança do condutor, o modo START do Stop & Start não pode ser acionado. A nova partida do motor apenas será possível com a chave.

Conselhos

! O condutor deve certificar-se de que os passageiros utilizam corretamente os cintos de segurança e que os mesmos estão bem colocados antes de colocar o veículo em movimento.

Onde quer que esteja sentado no veículo, deve apertar sempre o cinto de segurança, mesmo que sejam trajetos curtos. Não inverta as linguetas do fecho dos cintos de segurança, porque desempenham corretamente a sua função.

Para garantir o funcionamento adequado das linguetas do fecho do cinto, assegure-se de que não existem objetos estranhos (por exemplo, uma moeda) antes de fechar.

Antes e após a utilização, assegure-se de que o cinto de segurança está corretamente enrolado.

Depois de rebater ou mudar um banco ou o banco traseiro de lugar, assegure-se de que o cinto de segurança se encontra na posição correta e devidamente enrolado.

! Instalação

A parte inferior da correia deve estar posicionada o mais abaixo possível sobre a bacia.

A parte superior deve estar posicionada na parte côncava do ombro.

Na parte da frente, ajustar a posição do cinto de segurança pode implicar o ajuste da altura do banco.

Para ser eficaz, um cinto de segurança:

- deve ser apertado o mais perto possível do corpo.
- deve ser puxado para a frente por um movimento regular, verificando que não fica enrolado.
- só deve ser utilizado para prender uma pessoa.
- não deve apresentar rasgões ou sinais de desgaste.
- não deve ser alterado ou modificado para não afetar o desempenho.

! Recomendações para as crianças

Utilize uma cadeira para crianças adequada se o passageiro tiver menos de 12 anos ou medir menos de um 1,5 metros. Nunca utilize o mesmo cinto de segurança para várias crianças. Nunca transporte uma criança no colo.

Para obter mais informações sobre as **Cadeiras para crianças**, consulte a seção correspondente.

! Manutenção

De acordo com as regras de segurança em vigor, para qualquer reparação nos cintos de segurança do seu veículo, dirija-se a uma concessionária autorizada que possua as competências e o equipamento necessários, os quais o concessionário PEUGEOT pode fornecer.

Solicite a verificação periódica dos seus cintos de segurança por um concessionário PEUGEOT, especialmente se os cintos apresentarem sinais de deterioração.

Limpe os cintos de segurança com água e sabão ou um produto de limpeza para têxteis vendido pelos concessionários PEUGEOT.

Airbags

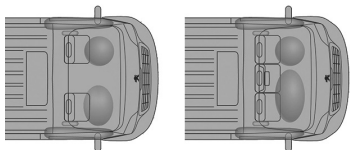

Os airbags foram concebidos para otimizar a segurança dos ocupantes em caso de colisão violenta; completam a ação dos cintos de segurança com limitador de esforço.

Neste caso, os detectores eletrônicos registam e analisam a desaceleração abrupta do veículo:

– em caso de colisão violenta, os airbags são acionados instantaneamente e contribuem para proteger melhor os ocupantes do veículo; imediatamente após a colisão, os airbags são rapidamente esvaziados para não perturbar a visibilidade, nem a eventual saída dos ocupantes.

– Em caso de uma colisão pouco violenta ou traseira ou em determinadas condições de capotamento, os airbags podem não ser acionados. Nestas situações, apenas o cinto de segurança contribui para assegurar a sua proteção.

! Os airbags não funcionam com o motor desligado.

Este equipamento é acionado apenas uma vez. Se ocorrer uma segunda colisão (durante o mesmo acidente ou noutra acidente), o airbag não é novamente acionado.

! O acionamento do ou dos airbags é acompanhado por uma ligeira liberação de fumaça e um ruído, devido à ativação do cartucho pirotécnico integrado no sistema.

Embora esta fumaça não seja nociva, pode revelar-se irritante para as pessoas sensíveis.

O ruído da detonação pode provocar uma ligeira diminuição da capacidade auditiva durante um breve período.

Airbags frontais

Sistema que protege, em caso de colisão frontal violenta, o condutor e o(s) passageiro(s) dianteiro(s), no sentido de limitar os riscos de traumatismo na cabeça e no tórax.

O airbag do condutor está integrado no centro do volante; o airbag dianteiro de

passageiro encontra-se no painel de bordo por cima do porta-luvas.

Mau funcionamento



Se esta luz indicadora se acender, consulte a rede PEUGEOT para verificação do sistema.

Conselhos

! Para que os airbags sejam totalmente eficazes, respeite as recomendações de segurança indicadas em seguida.

Sente-se de forma normal e direita no banco.

Coloque o cinto de segurança, certificando-se de que está posicionado e ajustado corretamente.

Não coloque nada entre os ocupantes e os airbags (criança, animal, objeto, etc.) nem fixe ou prenda nada junto ou na direção da trajetória de abertura do airbag; caso contrário, poderia provocar lesões durante o acionamento dos airbags.

Nunca modifique as definições de origem do seu veículo, principalmente na zona diretamente adjacente aos airbags.

! Depois de um acidente ou do roubo do veículo, solicite a verificação dos sistemas dos airbags.

Qualquer intervenção nos sistemas dos airbags deverá ser efetuada pela rede PEUGEOT.

Mesmo cumprindo todas as precauções indicadas, não fica excluído o risco de ferimentos ou ligeiras queimaduras na cabeça, no tórax ou nos braços, durante o acionamento de um airbag. Com efeito, o airbag enche-se de forma quase instantânea (alguns milissegundos) e, em seguida, esvazia-se no mesmo espaço de tempo, liberando os gases quentes através dos orifícios previstos para o efeito.

! Airbags frontais

! Não conduza agarrando o volante pelos seus raios ou deixando as mãos sobre a caixa central do volante.

Os passageiros nunca deverão colocar os pés no painel de bordo.

Não fume, porque o acionamento dos airbags pode provocar queimaduras ou riscos de ferimentos devido ao cigarro ou ao cachimbo.

Nunca desmonte, fure ou submeta o volante a impactos violentos.

Não fixe nem cole nada no volante nem no painel de bordo, esta situação poderá ocasionar ferimentos com o acionamento dos airbags.

Cadeiras para crianças

! A regulamentação relativa ao transporte de crianças é específica de cada país. Consulte a legislação em vigor no seu país.

Para proporcionar a máxima segurança, deve respeitar as seguintes instruções:

Para proporcionar a máxima segurança, deve respeitar as seguintes instruções:

– Em conformidade com a regulamentação brasileira, **todas as crianças com 10 anos ou menos de idade e com uma altura inferior a 1,45 m (um metro e quarenta e cinco), têm de ser transportadas em cadeiras para crianças homologadas e adaptadas ao seu peso**, nos lugares equipados com cinto de segurança,

– **Uma criança com menos de 9 kg deve ser obrigatoriamente transportada na posição “de costas para a estrada”.**

! Em função da versão, este veículo pode estar equipado com airbag para os passageiros do banco dianteiro sem a possibilidade de neutralização do mesmo.

Devido a natureza para transporte de cargas o banco dianteiro para passageiros pode não possuir regulagem de posição longitudinal, impossibilitando o maior afastamento do banco em relação ao painel.

Pelas condições citadas acima crianças menores de 10 anos, com menos de 1,45 m de altura e com peso inferior a 36 kg não podem ser transportadas em qualquer posição do banco dianteiro, independente do uso de dispositivos adequados ao seu transporte. Em caso de acidente com acionamento do airbag a criança pode sofrer ferimento graves, inclusive com risco de morte.

! Assegure-se de que o cinto de segurança está bem colocado e apertado. Para as cadeiras para crianças com suporte, assegure-se de que este se encontra em contacto com o solo de forma firme e estável.

! A instalação incorreta de uma cadeira para crianças num veículo compromete a segurança da criança em caso de acidente.

Certifique-se de que não há um cinto de segurança ou uma lingueta do fecho do cinto por baixo da cadeira para crianças, pois isso pode prejudicar a estabilidade da cadeira.

Lembre-se de colocar os cintos de segurança ou os cintos das cadeiras para crianças limitando ao máximo as folgas relativamente ao corpo da criança, mesmo para curtos trajetos.

Ao instalar uma cadeira para crianças com o cinto de segurança, verifique se este se encontra bem apertado na cadeira e que mantém firmemente a cadeira no banco do veículo. Se o banco do passageiro for regulável, avance-o se necessário.

! **Retire o encosto de cabeça antes de instalar uma cadeira para crianças com costas do banco num lugar do passageiro.**

Certifique-se de que o encosto de cabeça está bem arrumado ou fixo para prevenir que seja projetado do veículo no caso de uma frenagem brusca. Volte a montar o encosto de cabeça quando retirar a cadeira para crianças.

Instalação de uma elevação

A parte torácica do cinto de segurança deve estar posicionada sobre o ombro da criança sem tocar no pescoço. Verifique se a parte abdominal do cinto de segurança passa corretamente sobre as coxas da criança. Utilize um assento elevatório com costas do banco, equipado com uma guia para o cinto ao nível do ombro.

Por motivos de segurança, nunca deixe:

- Uma criança sozinha e sem supervisão no interior do veículo.
- Uma criança ou um animal dentro de um veículo exposto ao sol, com os vidros fechados.
- As chaves ao alcance das crianças no interior do veículo.

Cadeira para crianças na parte dianteira do veículo



► Regule o banco do passageiro dianteiro para a posição **mais elevada** e **posição longitudinal intermediária**, com as costas do banco direitas.

"De frente para a estrada"

! Deve deixar o airbag do passageiro dianteiro ativado.

"De costas para a estrada"

! O airbag do passageiro dianteiro deve ser desativado antes de montar uma cadeira para crianças "de costas para a estrada". Caso contrário, **a criança corre o risco de sofrer ferimentos graves ou de morte se o airbag disparar.**



Etiqueta de aviso: airbag do passageiro dianteiro

Deve cumprir as instruções seguintes, indicadas pela etiqueta de aviso em ambos os lados da pala de proteção do para-sol do passageiro:

NUNCA instale um sistema de retenção para crianças de costas para a estrada num banco protegido por um AIRBAG frontal ATIVADO. Esta instalação poderá provocar FERIMENTOS GRAVES ou a MORTE da CRIANÇA.

! Para acomodação de Bebê Conforto e/ou Cadeirinha Infantil, o consumidor deve verificar se as dimensões dos cintos de segurança permitem a acomodação de dispositivos específicos.

Desativação do airbag do passageiro dianteiro



Airbag do passageiro desligado

! Para garantir a segurança das crianças, **DEVE** desativar o airbag do passageiro dianteiro quando instalar uma cadeira para crianças "de costas para a estrada" no banco do passageiro dianteiro. Caso contrário, a criança pode sofrer ferimentos graves ou morrer se o airbag for ativado.

! **Veículos não equipados com um comando de desativação/reativação do Airbag do passageiro**

É estritamente proibido instalar uma cadeira para crianças de costas para a estrada no banco do passageiro dianteiro ou no banco, risco de morte ou ferimentos graves em caso de ativação do airbag!

Desativação/reativação o airbag do passageiro dianteiro



MODE

▶ Pressione este botão e, em seguida, no menu "Airbag do passageiro", selecione "DESLIGADO" para desativar o airbag.

▶ Para reativá-lo, selecione "LIGADO".



Quando a ignição é ligada, esta luz indicadora acende-se, acompanhada de uma mensagem na tela de visualização para indicar que foi desativado.

i Para obter mais informações sobre **Configuração do veículo (MODO)**, consulte a seção correspondente.

Cadeiras para crianças*

A PEUGEOT propõe uma gama de cadeiras para crianças referenciadas que se fixam com o **cinto de segurança de três pontos**:

Grupo 0+: do nascimento até 1 ano (13 kg)



"RÖMER Baby-Safe Plus"

Instalada na posição de costas para a via.

Grupo 1: de 1 ano até 4 anos (9 a 18 kg)



"RÖMER Duo Plus"

Instalada somente na posição de frente para a via.

Grupos 2 e 3: +4 anos até 7 anos 1/2 ou crianças com até 1,45m de altura e peso entre 15 a 36 kg



L5

"RÖMER KIDFIX XP"

Pode ser montada com os cintos de segurança do veículo.



L6

"GRACO Booster"

A criança é fixada ao assento pelo cinto de segurança do veículo.

* Imagens meramente ilustrativas

Instalação das cadeiras para crianças fixas com o cinto de segurança

De acordo com regulamentação brasileira, esta tabela indica as possibilidades de instalação das cadeiras fixas para criança através do cinto de segurança e homologadas como universais em função do peso da criança e do lugar por ela ocupado no veículo.

Banco	Peso da criança e idade a título indicativo			
	Inferior a 13 kg (grupos 0 (a) e 0+) Até 1 ano, aprox.	De 9 a 18 kg (grupo 1) Entre 1 e 3 anos, aprox.	De 15 a 25 kg (grupo 2) Entre 3 e 6 anos, aprox.	De 22 a 36 kg (grupo 3) Entre 6 e 10 anos, aprox.
Cabine (c) (d)			+4 anos até 7 anos 1/2 ou crianças com até 1,45m de altura e peso entre 15 a 36 kg	
Banco do passageiro dianteiro (b)	U			
Banco do passageiro dianteiro com bancos centrais e laterais (b)				

(a) Grupo 0: do nascimento aos 10 kg.

(b) Consulte a legislação em vigor antes de instalar uma cadeira para crianças neste banco.

U: Banco adequado à instalação de uma cadeira para crianças fixa com um cinto de segurança e homologada como universal, “de costas para a estrada” e/ou “de frente para a estrada”.

(c) Consulte a legislação em vigor no país em que estiver a conduzir antes de colocar uma criança na posição do banco.

(d) Quando uma cadeira para crianças “de costas para a estrada” estiver instalada no banco do passageiro dianteiro, o airbag do passageiro dianteiro deve permanecer desativado. Caso contrário, a criança corre o risco de sofrer ferimentos graves ou de morte se o airbag disparar.

Recomendações de condução

- ▶ Respeite o código da estrada e seja vigilante independentemente das condições de circulação.
- ▶ Esteja atento e mantenha as mãos no volante para que possa reagir ao que possa acontecer a qualquer momento.
- ▶ Conduza suavemente, antecipe a redução da frenagem e mantenha uma maior distância de segurança, especialmente em condições meteorológicas adversas.
- ▶ Pare o veículo antes de efetuar operações que exijam mais atenção (por exemplo, definições).
- ▶ Durante viagens longas, faça uma pausa de 2 em 2 horas.

Importante!

! **Nunca deixe o motor ligado num espaço fechado sem ventilação suficiente.** Os motores de combustão interna emitem gases de escape tóxicos, como o monóxido de carbono. Risco de envenenamento e morte!

! Em condições de inverno extremas (temperaturas inferiores a -23 °C), é necessário deixar o motor funcionando durante cerca de 4 minutos antes de efetuar a partida, para garantir o bom funcionamento e a longevidade dos componentes mecânicos do seu veículo (motor e caixa de marchas).

! **Nunca circule com o freio de estacionamento engrenado.** Risco de superaquecimento e danos no sistema de frenagem!

! **Não estacione o veículo nem deixe o motor funcionando numa superfície inflamável (por exemplo, grama seca, folhas mortas).** O sistema de escape do veículo fica muito quente, mesmo vários minutos após desligar o motor. Risco de incêndio!

! **Nunca deixe crianças dentro do veículo sem supervisão.**

! **Nunca conduza em superfícies cobertas com vegetação (grama-alta, folhas mortas acumuladas, colheitas, resíduos), por exemplo, campos, caminhos rurais com arbustos ou acostamentos gramados.**

Esta vegetação pode entrar em contacto com o sistema de escape do veículo ou outros sistemas que estão muito quentes. Risco de incêndio!

! Não deixe objetos no habitáculo que possam atuar com uma lupa com os raios solares porque podem causar um incêndio ou danos nas superfícies internas!

! **Nunca deixe o veículo sem vigilância com o motor em funcionamento.** Se necessitar de sair do veículo com o motor em funcionamento, engrene o freio de estacionamento e coloque a caixa de marchas em ponto morto.

Para garantir a durabilidade do seu veículo e para sua segurança, lembre-se de que o seu veículo é conduzido com alguns cuidados, descritos em seguida:

Manobre com cuidado, a baixa velocidade

As dimensões do seu veículo são muito diferentes das de um veículo de passageiros em termos de largura, altura mas também de comprimento e alguns obstáculos continuam a ser difíceis de identificar.

Manobre com cuidado.

Antes de virar, verifique a ausência de obstáculos a meia altura na parte lateral.

Antes de recuar, verifique a ausência de obstáculos na parte superior traseira.

Atenção às dimensões exteriores com a montagem de escadas.

Carregue o veículo corretamente

O peso da carga deverá respeitar o Peso Total Rodante Autorizado.

Para não desequilibrar o veículo, a carga deverá estar centrada e a parte mais pesada deverá situar-se na superfície inferior, à frente das rodas traseiras.

É desaconselhado o posicionamento das cargas pesadas no teto do veículo.

A carga também implica obedecer ao limite de carga máximo dos pontos de fixação das barras de teto. Cumpra o peso máximo permitido, de acordo com as especificações do revendedor PEUGEOT.

A carga deverá ficar muito fixa.

Uma carga que não esteja corretamente fixa no interior do veículo pode afetar o manuseamento do veículo e criar um risco de acidente.

Se o seu veículo estiver equipado com um reboque, a altura e a largura da carga do veículo devem respeitar as dimensões (totais) do veículo.

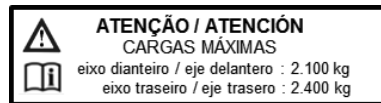

Conduza o veículo com cuidado e de forma eficaz

Efetue as curvas com suavemente.

Anteça a frenagem porque a distância de parada é aumentada, principalmente em estradas molhadas e com gelo.

Tenha atenção às entradas de vento nas partes laterais do veículo.

A ecocondução eficiente permite-lhe poupar energia; acelere de maneira gradual, anteça a necessidade de abrandar e adapte a velocidade para adequar-se à situação. Indique com uma antecipaçaõ suficiente as suas alterações de direçaõ para ser visto pelos outros utilizadores.

Tenha atençãõ.

Os pneus devem apresentar o nível mínimo da pressãõ indicada na etiqueta, ou mesmo com um enchimento superior em 0,2 a 0,3 bars para os trajetos mais longos.

Em piso inundado

É altamente recomendado que não conduza em piso inundado, uma vez que pode danificar gravemente a motorizaçaõ, a caixa de marchas e os sistemas elétricos do seu veículo.

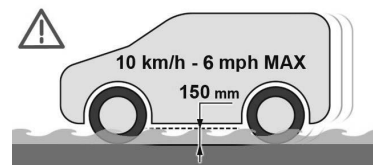

Se for obrigado a conduzir numa parte alagada da estrada:

► verifique se a profundidade de água não excede 15 cm, tendo em consideração as ondulações que possam ser causadas por outros utilizadores.

► Desative a função Stop & Start.

► Circule o mais lentamente possível sem parar. Não ultrapasse, em caso algum, a velocidade de 10 km/h.

► Não pare ou desligue a motorização.

À saída de um local com piso inundado, assim que as condições de segurança o permitirem, trave ligeiramente algumas vezes para secar os discos e as pastilhas de freio. Em caso de dúvida sobre o estado do veículo, consulte um concessionário PEUGEOT.

Reboque

! A condução com um reboque coloca maiores exigências no veículo de reboque e são necessários cuidados específicos.

! **Veículo novo:** só deve rebocar um reboque se o veículo tiver percorrido 1000 quilómetros).

! Não exceda o peso máximo rebocável.

Em altitude: reduza a carga máxima em 10 % por cada 1000 metros de altitude. A densidade mais reduzida do ar em altitudes elevadas reduz o desempenho do motor.

! Se a temperatura exterior for elevada, recomenda-se que deixe o motor em marcha lenta durante 1 a 2 minutos após a parada do veículo, para facilitar o seu arrefecimento.

Antes de partir

Carga máxima no eixo dianteiro

► Distribua a carga no reboque para que os objetos mais pesados fiquem o mais perto possível do eixo e a carga máxima no eixo dianteiro (no ponto em que se une com o veículo) se aproxime do máximo autorizado sem o ultrapassar.

Pneus

► Verifique a pressão dos pneus do veículo rebocador e do reboque respeitando as pressões recomendadas.

Iluminação

► Verifique a sinalização elétrica do reboque e a altura das luzes do veículo.

! Se utilizar um dispositivo de reboque PEUGEOT original, a ajuda ao estacionamento traseiro é desativada automaticamente para evitar a ativação do sinal sonoro.

Em condução

Arrefecimento

O transporte de um reboque numa subida aumenta a temperatura do líquido de refrigeração. A carga máxima rebocável depende da inclinação e da temperatura exterior. A capacidade de arrefecimento da ventoinha não aumenta com a velocidade do motor.

► Reduza a velocidade e a velocidade do motor para limitar a quantidade de calor produzida.

► Esteja sempre atento à temperatura do líquido de refrigeração.



Se esta luz indicadora e a luz indicadora **STOP** se acenderem, pare o veículo e desligue o motor assim que possível.

Freios

É recomendável utilizar o freio do motor para limitar o superaquecimento dos freios. Durante o reboque, as distâncias de frenagem aumentam.

Vento lateral

Tenha atenção que o veículo é mais suscetível ao vento durante o reboque.

Proteção anti-roubo

Antipartida eletrônico

As chaves contêm um dispositivo antipartida eletrônico.

Este dispositivo trava o sistema de alimentação do motor. Ativa-se automaticamente quando a chave é retirada da ignição.

Após ligar a ignição, é estabelecido um diálogo entre a chave e o antipartida eletrônico.



Esta luz indicadora apaga-se após ser ligada a ignição, a chave foi reconhecida, é possível efetuar a partida do motor.

! Se a chave não for reconhecida, é impossível efetuar a partida. Mudar de chave e mandar verificar a chave avariada pela rede PEUGEOT.

! Anote o número das chaves cuidadosamente; em caso de perda, a intervenção pelo revendedor PEUGEOT será mais eficiente e rápida se apresentar este número e o cartão confidencial.

! Não efetue qualquer modificação no sistema de antipartida eletrônico.

Uma manipulação do telecomando, mesmo no bolso, pode provocar o desatramento involuntário das portas.

A utilização simultânea de outros aparelhos de alta frequência (telefones celulares, alarmes domésticos...) pode perturbar momentaneamente o funcionamento do telecomando.

Exceto para a reinicialização, o telecomando não pode funcionar enquanto a chave estiver na ignição, mesmo que esteja desligada.

! Circular com as portas travadas pode dificultar mais o acesso ao habitáculo em caso de emergência. Por medida de segurança (com crianças a bordo), retire a chave da ignição quando abandonar o veículo, mesmo que seja por pouco tempo.

! **Durante a compra de um veículo usado:**

- certifique-se de que está na posse do cartão confidencial,
- mande memorizar as chaves para a rede PEUGEOT, para ter a certeza de que as chaves na sua posse são as únicas que permitem colocar o veículo em funcionamento.

Cartão confidencial

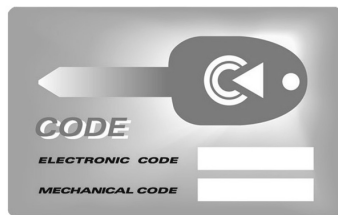

Este cartão é fornecido aquando da entrega do veículo com o duplicado das chaves.

Este cartão contém o código de identificação necessário para efetuar qualquer intervenção pela rede PEUGEOT no sistema de antipartida eletrónico. Este código está oculto por uma película que só deve ser retirada em caso de necessidade.

Conservar este cartão num lugar seguro mas nunca no interior do veículo.

Durante uma viagem longe do seu domicílio leve este cartão com os seus documentos pessoais.

Partida-parada do motor

Interruptor da ignição



Posição **Stop**: antirroubo.

A ignição está desligada.

Posição **MAR**: ignição ligada.

Podem funcionar determinados acessórios.

Posição **AVV** (Ignição): motor de partida.

O motor de partida está acionado.

i Evite pendurar um objeto pesado na chave ou no telecomando. Isso sobrecarrega o seu eixo no interruptor da ignição, o que poderá provocar um problema de funcionamento.

Ligar/desligar o motor

Partida

▶ Com o freio de estacionamento engrenado e a caixa de marchas em ponto morto, rode a chave para a posição **MAR**.



▶ Aguarde até esta luz indicadora se apagar e depois acione o motor de partida (posição **AVV**) até o motor arrancar.

O período de acendimento da luz indicadora depende das condições climáticas.

Quando o motor está quente, a luz indicadora acende durante alguns instantes. Pode ligar o motor de imediato.

▶ Assim que o motor funcionar, libere a chave para que volte para a posição **MAR**.



Luzes indicadoras de imobilização

Se esta luz indicadora se acender, substitua as chaves e entregue a chave defeituosa num concessionário PEUGEOT para verificá-la.

Desligar

▶ Imobilize o veículo.

▶ Coloque de novo a chave na posição **STOP**.

i A baixas temperaturas

Em zonas montanhosas e/ou frias, é aconselhável utilizar um combustível para o "Inverno" adequado a temperaturas baixas ou negativas.

Sistema de reserva da bateria

Se não utilizar o veículo durante um período prolongado, por exemplo, durante o inverno, recomenda-se que coloque a bateria no modo de reserva para poder protegê-la e otimizar a vida útil.

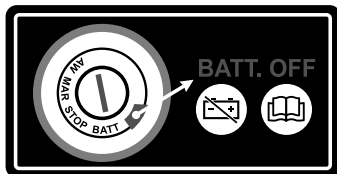

Para colocar a bateria no modo de reserva:

- ▶ Desligue o motor (posição **STOP**).



- ▶ Pressione o botão vermelho e depois rode a chave para a posição **BATT**.

A bateria entra no modo de reserva cerca de 7 minutos mais tarde.

Este intervalo de tempo é necessário para:

- que o utilizador saia do veículo e tranque as portas com o telecomando.
- verificar se todos os sistemas elétricos do veículo foram desativados.

! Quando a bateria está no modo de reserva, o acesso ao veículo só é possível destravando a fechadura mecânica na porta do condutor.

i Após o período de reserva da bateria, as informações (hora, data, estações de rádio, etc.) são memorizadas.

Para retirar a bateria do modo de reserva:

- ▶ Coloque a chave na posição **MAR - ON**.
- ▶ Ligue o veículo normalmente (posição **AVV**).

Freio de estacionamento

Engrenamento

- ▶ Engrene o freio de estacionamento para imobilizar o veículo.
- ▶ Verifique se o freio de estacionamento está bem engrenado antes de sair do veículo.

i Só deve engrenar o freio de estacionamento **para imobilizar o veículo**.

! Para estacionar num declive, vire as rodas contra o passeio e puxe o freio de estacionamento.

É inútil acionar uma marcha após ter estacionado o veículo, sobretudo com carga.

! No caso de avaria do sistema de frenagem hidráulica

Com o motor em movimento, para evitar qualquer movimento do veículo, use o freio de estacionamento enquanto pressiona o pedal do freio.

Nesta circunstância excepcional, é aconselhável puxar o freio de estacionamento com cuidado para não bloquear as rodas traseiras, risco de derrapagem!

Desengrenamento

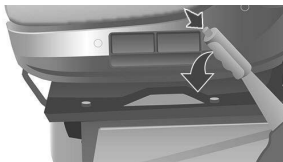

► Puxe a alavanca com cuidado para cima e pressione o botão para soltar o freio de estacionamento.

 Com o veículo em movimento, o acendimento desta luz indicadora indica que o freio de estacionamento continua engrenado ou que foi mal desengrenado.

Caixa de marchas manual

Para mudar facilmente as marchas pressione sempre a fundo o pedal da embreagem.

Para evitar qualquer incômodo debaixo do pedal:

- **verifique o posicionamento correto do tapete,**
- **não sobreponha vários tapetes.**

Evite deixar a mão em cima da alavanca de marchas, uma vez que o esforço exercido, mesmo que ligeiro, pode a longo prazo desgastar os elementos internos da caixa.

Engrenar a marcha a ré

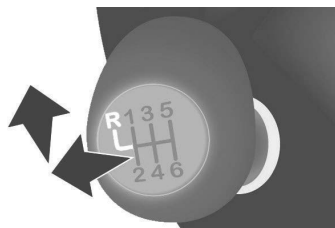

► Levante o anel debaixo do botão para engrenar a marcha a ré.

! Só deve engrenar a marcha a ré quando o veículo parar por completo.

O movimento deve ser efetuado lentamente para reduzir o ruído quando engrenar a marcha a ré.

i Se estiver equipado no veículo, os sensores de estacionamento são ativados quando a marcha a ré for engrenada. Um sinal sonoro é emitido. Para obter mais informações sobre a **Ajuda ao estacionamento**, consulte a seção correspondente.

Indicador de mudança de velocidade

Dependendo da versão ou do sistema, este sistema reduz o consumo de combustível, ao recomendar uma mudança para uma marcha mais alta.

As recomendações de mudança de marcha não devem ser consideradas obrigatórias. Na verdade, as condições da estrada, a densidade do trânsito e a segurança continuam a ser os elementos determinantes na escolha da mudança ideal. Portanto, cabe

ao condutor decidir se deve ou não seguir as indicações do sistema.
O sistema não pode ser desativado.

Funcionamento



A informação surge na tela do painel de instrumentos sob a forma do indicador **SHIFT**, acompanhado de uma seta para cima para assinalar ao condutor que ele pode engrenar a marcha superior.

O sistema adapta as instruções de alteração de velocidade em função das condições de deslocamento (inclinação, carga, etc.) e das exigências do condutor (potência, aceleração, frenagem, etc.).

O sistema não propõe de modo algum engrenar a primeira marcha, a marcha a ré ou reduzir as marchas.

Stop & Start

A função Stop & Start coloca o motor momentaneamente em espera – modo STOP – quando o veículo está parado no trânsito (sinais vermelhos, engarrafamentos, etc.). É efetuado a partida do motor

automaticamente – modo START – assim que o condutor pretender colocar o veículo novamente em movimento.

Principalmente concebida para uma utilização urbana, a função visa reduzir o consumo de combustível, as emissões de gases de escape e o nível de ruído com o veículo parado.

A função não afeta as funcionalidades do veículo, especialmente a frenagem.

Desativação/Reativação

A função é **ativada** por predefinição ao ligar a ignição.

Para desativar/reactivar a função:



► Pressione o botão.

Uma mensagem no painel de instrumentos confirma a mudança de estado.

Quando a função é desativada, a luz indicadora acende; se o motor estava em modo de espera, é reiniciado de imediato.

Para permitir o funcionamento contínuo do ar condicionado, desative o Stop & Start.

Abertura do capô

Antes de qualquer intervenção sob o capô, desative o sistema Stop & Start para evitar riscos de ferimentos causados pelo nova partida automático do motor.

ATTENTION !	CAUTION !
Votre véhicule nécessite une batterie spécifique	Your vehicle requires a specific battery
EN CAS DE REMPLACEMENT, SE REFERER OBLIGATOIREMENT AU MANUEL DU VEHICULE	IN THE EVENT OF REPLACEMENT, REFER OBLIGATORILY TO THE HANDBOOK OF THE VEHICLE

Condução com piso inundado

Antes de conduzir numa zona inundada, é muito recomendado que desative o sistema Stop & Start.

Para mais informações sobre os **Conselhos de condução**, principalmente sobre piso inundado, consulte a seção correspondente.

Passagem para o modo STOP do motor

Com o veículo imobilizado, coloque a alavanca de marchas em ponto morto e libere o pedal da embreagem.



Esta luz indicadora acende no painel de instrumentos e o motor é colocado em modo de espera.

! O desligamento automático do motor só é possível se a velocidade for superior a 10 km/h, para evitar desligamentos repetidos do motor quando conduzir lentamente.

! Quando sair do veículo, desligue sempre a ignição com a chave.

! Nunca efetue um abastecimento do reservatório de combustível quando o motor se encontrar em modo STOP; desligue imperativamente a ignição, usando a chave.

Casos particulares: modo de STOP indisponível

O modo de STOP não é ativado quando:

- o sistema for inicializado,
- a porta do condutor se encontra aberta,
- o cinto de segurança do condutor se encontra removido,
- o ar condicionado estiver ativado,
- o limpa-vidros dianteiro estiver na posição de funcionamento rápido,
- a marcha a ré estiver engrenada em manobra de estacionamento,
- determinadas condições pontuais (carga da bateria, temperatura do motor, regeneração do filtro de partículas, assistência à frenagem, temperatura exterior, etc.) exigirem para assegurar o controle do sistema.
- em caso de utilização intensiva do Stop & Start, o sistema poderá desativar-se para conservar a função de partida; dirija-se à rede PEUGEOT para reativar a função.



Este indicador acende de forma intermitente durante alguns segundos no painel de instrumentos, apagando-se em seguida.

Este funcionamento é perfeitamente normal.

Passagem para o modo START do motor

Com uma marcha engrenada, o reinício automático do motor só é possível se pressionar a fundo no pedal da embreagem.



Esta luz indicadora apaga-se e a nova partida do motor é efetuada.

Se após um reinício automático no modo START, o condutor não efetuar qualquer ação no veículo após 3 minutos, o sistema para o motor de maneira permanente. O motor só pode ser reiniciado com a chave de ignição.

Casos especiais: O modo START é ativado automaticamente

O modo START pode ser acionado automaticamente quando:

- o veículo estiver com as rodas livres numa ladeira,
- o limpa-vidros dianteiro estiver na posição de funcionamento rápido,
- o ar condicionado estiver ativado,
- o motor estiver desligado há aproximadamente 3 minutos com o Stop & Start,

– determinadas condições especiais (carga da bateria, temperatura do motor, assistência à frenagem, configuração do ar condicionado, etc.) em que o motor é necessário para controlar o sistema ou o veículo.



Neste caso, é apresentada uma mensagem na tela do painel de instrumentos, acompanhada por este indicador que se acende de forma intermitente durante alguns segundos, apagando-se em seguida.

Este funcionamento é perfeitamente normal.

Com uma caixa de marchas manual em modo STOP, em caso de passagem de uma marcha sem ter debreado completamente, a partida do motor pode ocorrer.

Um indicador acende e/ou uma mensagem aparece no painel de instrumentos para indicar que deve premir totalmente o pedal da embreagem para garantir a partida.



Com o motor desligado no modo STOP, se o condutor remover o cinto de segurança e abrir uma porta dianteira, só é possível voltar a ligar o motor com a chave

da ignição. É emitido um sinal sonoro, acompanhado pelo acendimento intermitente deste indicador e pela apresentação de uma mensagem.

Anomalia de funcionamento



Na eventualidade de uma anomalia, o Stop & Start é desativado e esta luz indicadora acende, acompanhada de uma mensagem na tela do painel de instrumentos.

Solicite a verificação por parte de um concessionário PEUGEOT. Na eventualidade de uma anomalia no modo PARAR, o motor pode ser reiniciado pressionando o pedal da embreagem ou colocando a alavanca das marchas no ponto morto.

Ajuda à saída em ladeira (Hill Holder)

O sistema mantém o veículo imobilizado por um curto espaço de tempo (cerca de 2 segundos) durante um partida numa ladeira, enquanto transfere o pé do pedal do freio para o pedal do acelerador.

Este sistema (também designado por HHC - Hill Holder Control), integrado no sistema de controle dinâmico da estabilidade, é ativado nas seguintes condições:

- o veículo deve estar parado, com o motor em funcionamento, pé no freio,
- a inclinação da via deve ser superior a 5%,
- em subida, a caixa de marchas deve estar em ponto morto ou com uma marcha engrenada que não a marcha a ré,
- em descida, a marcha a ré deve estar engrenada.

A ajuda à saída em ladeira é uma oferta de conforto em conformidade com a condução. Não é um estacionamento automático do veículo nem um freio de estacionamento automático.

Funcionamento

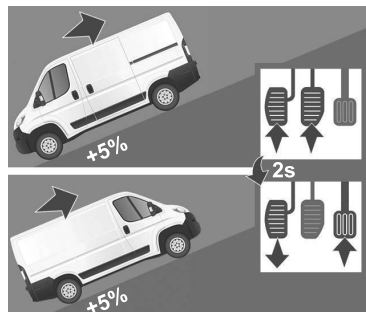

Com o pedal do freio e o pedal da embreagem pressionados, quando soltar o pedal do freio, restam cerca de 2 segundos sem recuo e sem utilizar o freio de estacionamento para efetuar a partida.

Durante a fase de partida, a função é desativada automaticamente, liberando gradualmente a pressão de frenagem. Durante esta fase, é provável que ouça o ruído habitual da frenagem mecânica, que indica o movimento iminente do veículo.

! Não saia do veículo enquanto o mesmo está a ser temporariamente imobilizado pela ajuda à saída em ladeira.

Se tiver de sair do veículo com o motor a funcionar, aplique o freio de estacionamento manualmente e, em seguida, certifique-se de que a luz indicadora do freio de estacionamento está acesa.

A ajuda à saída em ladeira é desativada nas seguintes situações:

- quando o pedal da embreagem não se encontra pressionado,
- quando o freio de estacionamento é engrenado,
- quando se desliga o motor,
- se o motor morrer.

Anomalia de funcionamento



Em caso de anomalia de funcionamento, esta luz indicadora acende no painel de instrumentos, acompanhadas da apresentação de uma mensagem e de um sinal sonoro.

Solicite a verificação por parte de um concessionário PEUGEOT.

Detecção da pressão baixa dos pneus*

Sistema que assegura o controle automático da pressão dos pneus com o veículo em movimento.

O sistema controla permanentemente a pressão dos quatro pneus, a partir do momento em que o veículo inicia o seu movimento.

Os sensores de pressão encontram-se instalados na válvula de cada um dos pneus (exceto na roda sobressalente).

O sistema aciona um alerta assim que detecta a diminuição da pressão de enchimento de um ou mais pneus.

! O sistema de detecção de pressão insuficiente não substitui a vigilância do condutor.

Este sistema não dispensa a verificação regular da pressão de enchimento dos pneus (incluindo da roda sobressalente), assim como antes de um trajeto longo.

! Conduzir o veículo numa situação de pressão baixa dos pneus especialmente em condições adversas (carga pesada, velocidade elevada, trajetos longos):

- piora a aderência à estrada,
- aumenta as distâncias de frenagem,
- causa o desgaste prematuro dos pneus,
- aumenta o consumo de combustível.

! As especificações de pressão dos pneus definidas para o veículo são apresentadas na etiqueta de pressão dos pneus.

O controle da pressão dos pneus deverá ser efetuado “a frio” (veículo parado há 1 hora ou depois de um trajeto inferior a 10 km a velocidade moderada). Caso contrário, adicione 0,3 bar aos valores indicados na etiqueta.

Para obter mais informações sobre as **marcas de identificação**, incluindo a etiqueta de pressão dos pneus, consulte a seção correspondente.



A unidade de medição da pressão dos pneus pode ser configurada com o botão **MODE**: no menu “Pressão dos pneus”, selecione “psi/bar/kPa”.

Para obter mais informações sobre **Configuração do veículo (MODE)**, consulte a seção correspondente.

Alerta de pressão baixa dos pneus



Indicado pela luz indicadora continuamente acesa, acompanhada de um sinal sonoro e, dependendo do equipamento, a apresentação de uma mensagem. Se for detectada uma anomalia em apenas um dos pneus, o símbolo ou mensagem vai identificá-lo, dependendo do equipamento.

► Reduza imediatamente a velocidade, evite as guinadas do volante e as frenagens bruscas.

► Pare o veículo assim que as condições de circulação o permitirem.

! A perda de pressão detectada nem sempre origina uma deformação visível do pneu. Não confie numa mera verificação visual.

- ▶ Com um compressor, verifique a pressão dos quatro pneus a frio.
- ▶ Se não for possível efetuar esta verificação de imediato, circule com cuidado e a uma velocidade reduzida.
- ▶ Em caso de furo, utilize a roda sobressalente.

! Uma condução lenta não garante uma monitorização adequada.

O alerta não é acionado de imediato na eventualidade de redução brusca de pressão ou se um pneu arrebentar. Isto deve-se ao fato da análise dos valores lidos pelos sensores de velocidade da roda demorar alguns minutos.

O alerta pode sofrer um atraso a velocidades inferiores a 40 km/h ou se adotar um modo de condução esportivo.

! O alerta mantém-se ativo até proceder ao enchimento, reparação ou substituição do ou dos pneus em questão.

Anomalia de funcionamento



O acendimento intermitente e, em seguida, fixo desta luz indicadora, acompanhado pelo acendimento da luz indicadora de reparação e, conforme o equipamento, pela visualização de uma mensagem, indica uma anomalia do sistema.

Neste caso, a pressão dos pneus já não é monitorizada.

i Este alerta é apresentado também se pelo menos uma roda não estiver equipada com um sensor.

Entre em contacto com um concessionário PEUGEOT para verificar o sistema ou, se tiver um furo, para montar o pneu no tampão original, equipado com um sensor.

Auxiliares de condução e manobra - Recomendações gerais

Os auxiliares de condução e manobra não podem, em caso algum, substituir a vigilância do condutor. O condutor deve cumprir o código da estrada, manter o controle do veículo em todas as circunstâncias e deve conseguir manter o controle a qualquer momento. O condutor deve adaptar a velocidade às condições climáticas, ao trânsito e ao estado da estrada. É da responsabilidade do condutor monitorizar constantemente as condições de tráfego, avaliar a distância e a distância relativa em relação aos outros veículos e antecipar as respetivas manobras antes de utilizar a luz indicadora de mudança de direção e mudar de faixa. Estes sistemas não permitem ultrapassar as leis da física.

Auxiliares de condução

Deve agarrar o volante com as duas mãos, utilizar sempre os retrovisores externos e internos, manter sempre os pés junto aos pedais e fazer um intervalo a cada 2 horas.

Auxiliares de manobra

O condutor deve verificar sempre as imediações do veículo antes e durante toda a manobra, em especial os retrovisores.

Manutenção

Limpe os para-choques, os retrovisores externos e o campo de visão com regularidade.

Guarnições para tapetes/pedais

A utilização de capas para tapetes ou pedais não homologados pela PEUGEOT pode interferir com o funcionamento do limitador de velocidade ou do regulador de velocidade. Para evitar o risco de bloqueio dos pedais:

- Certifique-se de que o tapete está bem preso.
- Nunca sobreponha vários tapetes.

Unidades de velocidades

Assegure-se de que as unidades de velocidade mostradas no painel de instrumentos (km/h) são as indicadas para o país onde está a conduzir. Caso contrário, quando o veículo estiver imobilizado, mude a apresentação desta unidade de velocidade para que esteja em cumprimento com a autorização local. Em caso de dúvida, contacte um concessionário PEUGEOT.

Limitador de velocidade

! Para obter mais informações, consulte as **Recomendações gerais sobre as ajudas à condução e à manobra**.



Sistema que impede a ultrapassagem da velocidade do veículo no valor programado pelo condutor.

A velocidade é selecionada quando o veículo está imobilizado com o motor em funcionamento ou quando conduz com pelo menos a 2.^a marcha engrenada.

A velocidade mínima a programar é 30 km/h. Pressione a fundo no pedal do acelerador para exceder a velocidade programada. Para retomar a utilização do limitador de velocidade, libere gradualmente a pressão no pedal do acelerador e conduza abaixo da velocidade programada.



1. Seleção da função do limitador de velocidade
2. Ativação/desativação da função
3. Programação de uma velocidade

O estado de seleção da função e a velocidade programada são apresentados na tela de visualização do painel de instrumentos.

Seleção da função

► Rode o anel 1 totalmente para baixo. O limitador de velocidade está selecionado, mas ainda não está ativo.



A tela indica o modo **Desligado** e a última velocidade programada.

Programação de uma velocidade

Uma velocidade pode ser programada sem ativar o limitador de velocidade, mas com o motor ligado.

Para memorizar uma velocidade superior à precedente:

► Mover o comando para cima (+). Pressionar brevemente aumenta o valor em 1,6 km/h.

Um toque contínuo aumenta o valor em intervalos de 5 km/h.

Para memorizar uma velocidade inferior à precedente:

► Mover o comando para baixo (-). Pressionar brevemente reduz o valor em 1,6 km/h.

Um toque contínuo reduz em intervalos de 8 km/h.

Ativação/desativação

► Pressione o botão 2 para ativar o limitador de velocidade.



Desligado desaparece da tela e é apresentada uma mensagem para confirmar a ativação.



Se pressioná-lo de novo, **Desligado** é apresentado de novo e é apresentada uma mensagem a confirmar a desativação.

Ultrapassagem da velocidade programada

▶ Pressione a fundo no pedal do acelerador para exceder o limite da velocidade programada.



O limitador de velocidade é neutralizado momentaneamente e a velocidade programada fica intermitente.

Para regressar à função de limitador de velocidade, reduza a velocidade para um valor inferior à velocidade programada.

! No caso de descida acentuada ou em caso de forte aceleração, o limitador de velocidade não poderá impedir o veículo de ultrapassar a velocidade programada.

Desativar a função

▶ Coloque o anel na posição central **O** ou desligue a ignição para parar o sistema. A última velocidade programada permanece na memória.

Anomalia



A velocidade programada é apagada e substituída por traços.

Dirija-se a um concessionário PEUGEOT para solicitar a verificação do sistema.

Limitador de velocidade fixa*



Se estiver instalado no veículo, a velocidade pode ser limitada para uma definição estabelecida.

A velocidade máxima está indicada numa etiqueta situada no habitáculo.

O limitador de velocidade fixa não é uma função semelhante ao regulador de velocidade. Não pode ser ativado ou desativado pelo condutor durante a viagem.

i A velocidade máxima é definida original de acordo com os regulamentos em vigor no país comercializado. Esta velocidade máxima não pode ser alterada pelo condutor. Se quiser modificar esta velocidade máxima, contacte um concessionário PEUGEOT.

Regulador de velocidade - Recomendações específicas

! A função do regulador de velocidade não garante a conformidade com a velocidade máxima autorizada e a distância de segurança entre os veículos, o condutor permanece responsável pela condução.

No interesse da saúde pública, só deve utilizar o regulador de velocidade se as condições de tráfego permitirem que os veículos funcionem a uma velocidade constante e mantenham uma distância de segurança adequada.

Esteja sempre vigilante quando o regulador de velocidade estiver ativado. Se pressionar e mantiver pressionado um dos botões de modificação da velocidade de referência, o veículo pode mudar de velocidade de maneira muito abrupta.

Numa **descida acentuada**, o regulador de velocidade não conseguirá impedir que o veículo ultrapasse a velocidade definida. Se for necessário, freie para controlar a velocidade do veículo.

Em caso de **subida acentuada** ou de reboque, a velocidade definida poderá não ser atingida ou mantida.

! Limites de funcionamento

Nunca utilize o sistema nas situações seguintes:

- Numa zona urbana com o risco de pedestres atravessarem a estrada.
- Em tráfego intenso.
- Em estradas sinuosas ou inclinadas.
- Em estradas escorregadias ou inundadas.
- Em condições atmosféricas adversas.
- Na eventualidade da visibilidade do conduto ser limitada.
- Condução num autódromo.
- Condução num dinamómetro.
- Quando utilizar uma roda sobressalente de utilização temporária.
- Utilização de correntes para a neve, coberturas antideslizante ou pneus para terra.

i Exceder a velocidade de preferência programada

Pode exceder **temporariamente** a velocidade de referência pressionando o pedal do acelerador (a velocidade programada fica intermitente).

Para regressar à velocidade de referência, libere o pedal do acelerador (quando esta velocidade for novamente atingida, a velocidade apresentada deixa de permanecer intermitente).

Regulador de velocidade

! Para obter mais informações, consulte as **Recomendações gerais sobre as ajudas à condução e à manobra** e o **Recomendações específicas sobre a regulagem de velocidade**.



Sistema que mantém automaticamente a velocidade do veículo num valor programado pelo condutor, sem usar o pedal do acelerador.

Para programar ou ativar a velocidade, o veículo deve circular a mais de 30 km/h, com a 2.ª marcha ou marcha superior, engrenada.



1. Seleção da função do regulador de velocidade
2. Ativação/desativação da função
3. Programação de uma velocidade

Esta função de regulador de velocidade é apresentada por uma luz indicadora situada no conta-giros na tela de visualização do painel de instrumentos.



Função selecionada (verde) / desativada (cinza)

Seleção da função

▶ Rode o anel 1 totalmente para cima. A função do regulador de velocidade é selecionada, mas não fica ativa e não é programada qualquer velocidade.



A luz indicadora acende no painel de instrumentos.

Primeira ativação/programação de uma velocidade

▶ Atinja a velocidade pretendida pressionando o acelerador.

▶ Desloque o comando para cima (+) ou para baixo (-) para memorizá-lo. É apresentada uma mensagem no painel de instrumentos para confirmar a ativação.

A velocidade memorizada está indicada no painel de instrumentos.

O veículo mantém esta definição de velocidade.

Desativação (desligado)

▶ Pressione o botão 2.

ou

▶ Pressione o pedal do freio ou da embreagem.

É apresentada uma mensagem no painel de instrumentos para confirmar a desativação.

Reativação

▶ Após a desativação do regulador de velocidade, pressione o botão 2. É apresentada uma mensagem no painel de instrumentos para confirmar a reativação.

O veículo retoma a última velocidade programada.

Pode também repetir o procedimento da "primeira ativação".

Alteração da velocidade programada

Para memorizar uma velocidade superior à precedente, tem duas possibilidades: Sem utilizar o acelerador:

▶ Mover o comando para cima (+).

Pressionar levemente aumenta o valor em 1,6 km/h.

Um toque contínuo aumenta o valor em intervalos de 5 km/h.

Utilizando o acelerador:

- ▶ Ultrapasse a velocidade memorizada até atingir a velocidade pretendida.
- ▶ Desloque o comando para cima (+) ou para baixo (-).

Para memorizar uma velocidade inferior à precedente:

- ▶ Mover o comando para baixo (-).

Pressionar levemente reduz o valor em 1,6 km/h.

Um toque contínuo reduz em intervalos de 8 km/h.

Desativar a função

- ▶ Coloque o anel na posição central **O** ou desligue a ignição para parar o sistema. Quando parar o veículo, após desligar a ignição, deixa de ser memorizada qualquer velocidade no sistema.

Anomalia



Na eventualidade de uma avaria, a função para e a luz indicadora apaga-se.

Dirija-se a um concessionário PEUGEOT para solicitar a verificação do sistema.

Ajuda ao estacionamento traseiro sonoro*

! Para obter mais informações, consulte as **Recomendações gerais sobre a ajuda à condução e à manobra**.

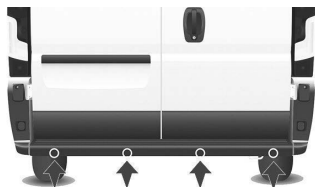

Se estiver instalado no veículo, o sistema é composto por 4 sensores de proximidade instalados no para-choque traseiro.

Detectam qualquer obstáculo, por exemplo, pessoas, veículos, árvores, barreiras, que estejam por trás do veículo durante uma manobra.

Alguns tipos de obstáculos detectados no início da manobra já não serão no fim da manobra se estiverem situados nos ângulos mortos entre e por baixo dos sensores. Exemplos: estacas, balizas ou passeios.

A ajuda ao estacionamento traseiro com a câmara de marcha a ré.

Ativação

► Engrene a marcha a ré com a alavanca de marchas.



A informação de proximidade é fornecida por um sinal sonoro que se torna mais rápido à medida que o veículo se aproxima do obstáculo.

Quando a distância “traseira do veículo/obstáculo” for inferior a cerca de 30 centímetros, o sinal sonoro fica contínuo.

Desativação

► Desengate a marcha a ré e mude para ponto morto.

Anomalia de funcionamento



Em caso de anomalia de funcionamento, esta luz indicadora acende no painel de instrumentos.

Contacte um concessionário PEUGEOT.

Câmara de marcha a ré*

! Para obter mais informações, consulte as **Recomendações gerais sobre ajuda à condução e à manobra.**

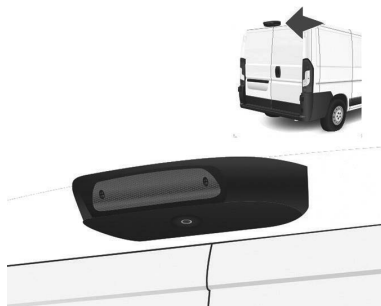

Se estiver equipado no veículo, a câmara está situada na parte de trás junto à terceira luz de freio.



Transmite imagens para a tela instalado na cabine.

Pode ser ativado ou desativado através do menu de definições do áudio na tela táctil. Este sistema de visão traseira é um auxiliar à condução. A câmara de marcha a ré pode ser associada à ajuda ao estacionamento traseira.

Ativação

A câmara começa a funcionar quando engrenar a marcha a ré e permanece ativa até cerca de 15 km/h. Desativa-se acima dos 18 km/h.

A câmara ativa-se também com o veículo parado, durante a abertura das portas traseiras.

Desativar

Quando iniciar a marcha para a frente, a última imagem permanece na tela durante cerca de 5 segundos e de seguida apaga-se. A última imagem também permanece na tela da mesma forma, com o veículo parado, durante o fechamento das portas traseiras.

i Nas condições ideais do veículo (posição na via, nível de carga), a zona de visibilidade máxima abrangida pela câmara é de uma profundidade de campo de aproximadamente 3 m de comprimento sobre 5,5 m de largura. A zona de visibilidade pode variar conforme as condições meteorológicas externas (luminosidade, chuva, neve, neblina, etc.), conforme a carga do veículo e o seu posicionamento no piso. Para limpar a câmara e a tela, evite utilizar um detergente ou uma ferramenta que risque o vidro. Utilizar um pano não abrasivo ou uma pequena escova.

Combustível

A capacidade do reservatório de combustível é de cerca de **90 litros**.

Nível mínimo de combustível



Quando é alcançado o nível de combustível baixo, esta luz de aviso acende no painel de instrumentos.

Nesta altura, restam **cerca de 10 litros** na reserva.

Abasteça rapidamente o reservatório, para evitar ficar sem combustível.

Reabastecimento

O enchimento de combustível deve ser feito com o **motor parado**.

- ▶ Abra a tampa de reservatório de combustível.
- ▶ Segure na tampa de enchimento preto com uma das mãos.
- ▶ Com a outra mão, insira a chave e rode-a para a esquerda.



DIESEL

- ▶ Retire a tampa de enchimento preto e pendure-o no gancho situado dentro da tampa do reservatório.

Uma etiqueta colada no interior da tampa de reservatório de combustível indica o tipo de combustível a utilizar.

Não insista para lá do 3° corte do bocal. Isto pode causar avarias.

- ▶ Após o enchimento do reservatório, aperte a tampa de enchimento preto e feche a tampa do reservatório.

! No sistema Stop & Start, nunca efetue uma reposição do nível do reservatório quando o motor se encontrar no modo STOP. Deve desligar a ignição com a chave.

Circuito de combustível neutralizado

Na eventualidade de colisão, um dispositivo corta automaticamente o fornecimento de combustível para o motor e para a fonte de alimentação do veículo.

Aciona as luzes indicadoras de perigo e as luzes de teto, bem como o destrancamento das portas.

! Após a colisão e antes de restabelecer estas fontes de alimentação, verifique se não há fugas de combustível ou faíscas para evitar qualquer risco de incêndio.

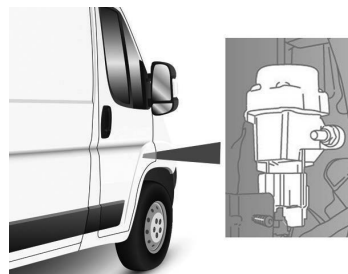

- ▶ Para restabelecer o fornecimento de combustível, pressione o primeiro botão, situado no lado direito dianteiro.

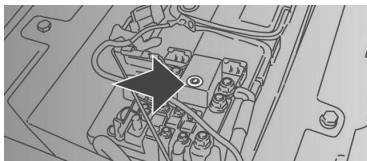

► Para restabelecer o fornecimento de energia, pressione o segundo botão, situado no compartimento da bateria debaixo do piso (Miniautocarro).

■ Para outras versões, o segundo botão é substituído por um fusível. Contacte um concessionário PEUGEOT.

Compatibilidade dos combustíveis

B10

Diesel que cumpra a resolução 50/2013 da ANP ou regulamentação vigente em mistura com biodiesel que cumpra a resolução 45/2014 da ANP ou regulamentação vigente (incorporação possível de 0 a 10% de Éster Metílico de Ácidos Graxo),

B20

B30

A utilização de combustível BX a B30 que cumpram a resolução 30/2016 da ANP ou regulamentação vigente é possível com o seu motor Diesel. No entanto, esta utilização, mesmo que ocasional, necessita da aplicação rigorosa das condições de manutenção específicas, denominadas de "Utilizações Severas"

Para mais informações, consulte um revendedor PEUGEOT ou uma oficina qualificada.

! A utilização de outro tipo de biocombustível (óleos vegetais ou animais, puros ou diluídos, combustível doméstico, etc.) é estritamente proibida (risco de danos no motor e no sistema de combustível).

! A fim de prevenir danos no motor devido à oxidação/envelhecimento do combustível, evitar a parada do veículo por mais de 2 meses.

Caso a parada seja inevitável, encher o tanque de combustível previamente e, antes da reutilização do veículo, substituir todo o combustível do tanque e da linha de alimentação do motor, bem como o filtro de combustível.

■ Não adicionar gasolina ao óleo Diesel para melhorar a viscosidade do mesmo. Este procedimento provocaria sérios danos ao sistema de injeção do veículo.

! Utilizar somente combustível especificado **Diesel S-10** com um percentual de enxofre de até **10 ppm** e com percentual de Biodiesel conforme especificado pela Agência Nacional do Petróleo (ANP).

A utilização de outros produtos ou misturas pode danificar de modo irreversível o motor com a consequente perda de validade da garantia pelos danos causados.

Em caso de abastecimento acidental com outros tipos de combustível, não ligar o motor e efetuar o esvaziamento do reservatório de combustível.

Se, pelo contrário, o motor funcionou por um brevíssimo período, é indispensável esvaziar, além do reservatório de combustível, todo circuito de alimentação.

DIESEL

Argentina	Brasil	Uruguay
GRADO 3	S10	S10/S50

i Apenas é autorizada a utilização de aditivos de Diesel que cumpram a norma B715000.

Diesel a baixa temperatura

A temperaturas abaixo de 0 °C (+32 °F), a formação de parafinas em combustíveis diesel de verão pode implicar um funcionamento anormal do motor. Com estas temperaturas, use combustível diesel de inverno e mantenha o reservatório acima dos 50 % de enchimento.

Condução em outros países

Determinados combustíveis podem danificar o motor do seu veículo.

Em **alguns países, pode ser exigida a utilização de um tipo particular de combustível (índice de octanas específico, denominação comercial específica, etc.) para garantir a operação correta do motor.**

Para mais informações, consulte a rede.

Engate de um reboque



Os valores dos pesos rebocáveis homologados são indicados no livrete do seu veículo, bem como na placa do fabricante.

i Para mais informações sobre as **Características técnicas** do seu veículo e, em particular, sobre pesos e cargas rebocáveis, consulte a seção correspondente.

Ficará assim a conhecer as capacidades do seu veículo rebocar um reboque, uma caravana, um barco, etc.

Estes valores são igualmente mencionados na documentação comercial.

Barras de teto

! Como medida de segurança e para evitar danos no teto, é imperativo que utilize as barras de teto e grades homologadas para o seu veículo.

Respeite as instruções de montagem e as condições de utilização indicadas no manual de instruções fornecido com as barras de teto e grades.

! Recomendações

Distribua a carga uniformemente, tendo cuidado para não sobrecarregar um dos lados. Disponha a parte mais pesada da carga o mais perto possível do teto. Fixe a carga com firmeza. Conduza com cuidado: a suscetibilidade do veículo aos ventos laterais aumenta e a sua estabilidade pode ser afetada.

Verifique regularmente a segurança e a fixação das barras de teto, pelo menos, antes de cada viagem.

Retire as barras do teto assim que terminar o transporte.

! Como este valor pode mudar, verifique a carga máxima indicada na guia fornecida com as barras de teto.

Se a altura ultrapassar os 40 cm, adapte a velocidade do veículo em função do perfil da estrada, no sentido de não provocar danos nas barras do teto e nas fixações no veículo.

Queira informar-se acerca das legislações nacionais para poder respeitar a regulamentação do transporte de objetos mais longos do que o veículo.

Podem ser instaladas, no máximo, 3 barras do teto - utilize as posições assinaladas com as setas.

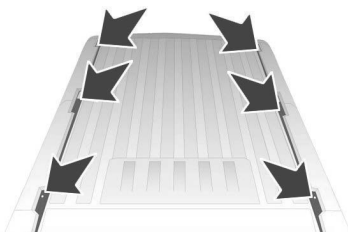

Por motivos de segurança e para evitar danos no teto, deve utilizar um sistema de

transporte (barras ou calhas de teto) aprovado para o veículo.

As barras de teto só podem ser equipadas em versões H1 ou H2 de furgões Nos Minibus, verifique se está instalado um sistema de ar condicionado no teto.

Respeite as instruções de montagem e as condições de utilização indicadas nas instruções fornecidas com o dispositivo de transporte.

! Carga máxima no tejadilho, distribuída de maneira uniforme: 150 kg, para todas as versões, de acordo com os limites do peso bruto do veículo (GVW).

! Os tetos nas versões com altura H3 não podem ser equipados com um sistema de transporte. Respeite obrigatoriamente as disposições jurídicas em vigor no que respeita à medição máxima do volume.

! Para obter mais informações sobre os **Dados técnicos** do veículo e, em especial no caso das dimensões, consulte a seção correspondente.

Capô

Abertura

! Antes de qualquer intervenção sob o capô, neutralize o Stop & Start para evitar qualquer risco de lesão associada a um acionamento automático do modo START.

No interior

Esta operação só deve ser efetuada com o veículo imobilizado e a porta do condutor aberta.

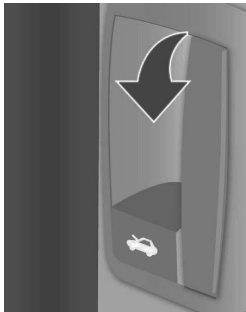

► Puxe o comando situado na parte lateral do painel de bordo na sua direção.

No exterior

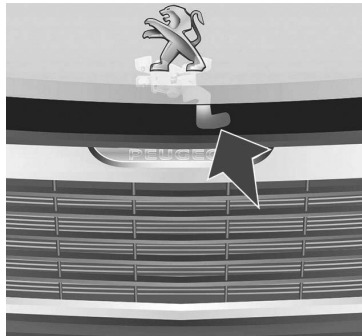

► Empurre a alavanca acima da grade para cima e levante o capô.

! Em caso de vento forte, não abra o capô.

Com o motor quente, utilize a alavanca e a vareta com cuidado (risco de queimaduras).

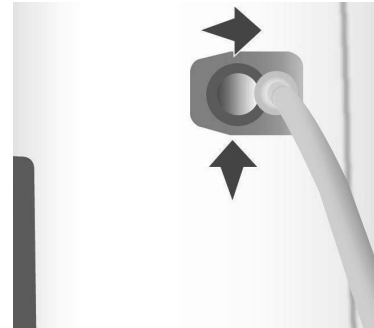

► Desencaixe a vareta do respetivo suporte e coloque-a no entalhe para manter o capô aberto.

! Devido à existência de equipamentos elétricos sob o capô recomenda-se limitar a exposição à água (chuva, lavagem, etc.).

Fechamento do capô

► Antes de fechar o capô, volte a colocar a vareta no respetivo suporte.

► Baixe o capô e deixe-o cair para travar quando estiver quase em baixo. Verifique se o capô está trancado.

Compartimento do motor

O motor apresentado aqui serve apenas para fins ilustrativos.

A localização dos seguintes componentes pode variar:

- Filtro de ar.
- Vareta do óleo do motor.
- Tampa de enchimento do óleo do motor.

1. Reservatório do lava-vidros
2. Reservatório do óleo da direção assistida
3. Reservatório do líquido de refrigeração do motor
4. Reservatório do fluido de freio e embreagem
5. Filtro de combustível
6. Caixa de fusíveis
7. Filtro de ar
8. Vareta de medição
9. Tampa de enchimento do óleo do motor

Ligações da bateria:

- + Terminal metálico positivo
- Terminal metálico negativo (terra)

! Sistema de combustível

Este sistema está sob pressão muito elevada.

Qualquer intervenção deve ser realizada exclusivamente por um concessionário PEUGEOT.

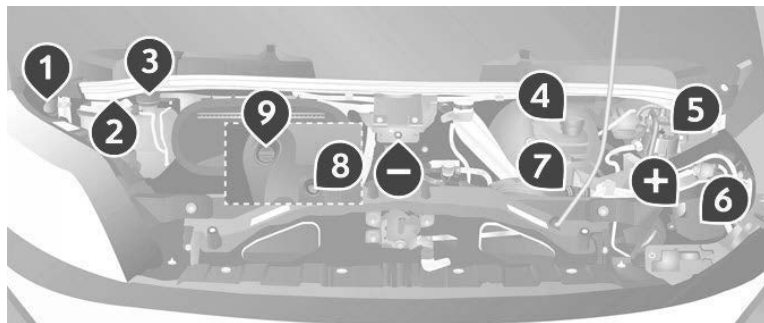

Verificação dos níveis

Controle regularmente todos os níveis seguintes de acordo com o plano de manutenção do fabricante. Reponha os níveis, se necessário, salvo indicação em contrário.

Em caso de descida significativa do nível, solicite a verificação do sistema correspondente pela rede PEUGEOT

! O líquido deve estar em conformidade com os requisitos do fabricante e o motor do veículo.

! Tenha atenção durante as intervenções sob o capô, uma vez que determinadas zonas do motor podem estar extremamente quentes (risco de queimadura) e o ventilador de arrefecimento pode ser acionado a qualquer instante (mesmo com a ignição desligada).

! Se for necessário retirar/montar a tampa do motor, faça-o com cuidado para evitar danos nas presilhas de montagem.

Produtos usados

! Evitar o contato prolongado de óleo e de líquidos usados com a pele. Muitos destes líquidos são nocivos para a saúde ou muito corrosivos.

! Não descarte o óleo e os líquidos usados pela tubulação de esgoto ou no solo. Esvazie o óleo usado para recipientes destinados a esta finalidade na rede PEUGEOT.

Óleo do motor

! O nível é verificado, depois do veículo ter sido desligado durante pelo menos 30 minutos e colocado nivelado, com a vareta.

É normal que sejam necessárias reposições do nível de óleo entre duas revisões (ou mudanças de óleo). Recomenda-se que verifique o nível e, se necessário, verifique a cada 5000 km.

! Para preservar a confiabilidade do motor e do sistema de controle de emissões, nunca utilize aditivos no óleo do motor.

Verificação com a vareta de medição

Para saber qual é a localização da vareta de medição, consulte a ilustração do compartimento do motor correspondente.

► Puxe a extremidade colorida da vareta de medição e retire-a completamente.

► Limpe a vareta de medição com um pano limpo e sem pelos.

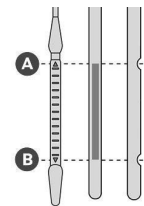

► Introduza de novo a vareta de verificação totalmente no orifício e, em seguida, retire-a novamente para efetuar o controle visual: o nível correto situa-se entre as marcas **A** (máx.) e **B** (mín.).

Não ligue o motor se o nível estiver:

- acima da marca **A**: contacte um concessionário PEUGEOT.
- abaixo da marca **B**: verifique imediatamente com óleo de motor.

! Viscosidade do óleo

Antes de encher ou substituir o óleo do motor, verifique se o óleo é adequado para o motor e está em conformidade com as recomendações no plano de manutenção fornecido com o veículo (ou disponível a partir do seu concessionário PEUGEOT).

O uso de um óleo não recomendado pode invalidar a garantia contratual se ocorrer uma avaria do motor.

Completar o óleo do motor

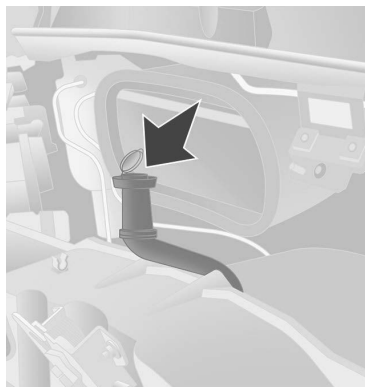

A localização do orifício de enchimento para o óleo do motor é ilustrada no esquema da parte inferior do capô do motor correspondente.

- ▶ Desaperte a tampa do reservatório para acessar ao orifício de enchimento.
- ▶ Retire a vareta antes de abastecer.
- ▶ Utilize um funil e coloque o óleo em pequenas quantidades, evitando derramamento sobre os elementos do motor (risco de incêndio).

- ▶ Aguarde alguns minutos antes de proceder a uma verificação do nível com a vareta manual.
- ▶ Complete o nível, se necessário.
- ▶ Após verificação do nível, volte a apertar com cuidado a tampa do reservatório e coloque novamente a vareta no respectivo lugar.

Fluído de freio



O nível deste líquido deve situar-se próximo da marca **"MAX"**. Caso contrário, verifique o desgaste das pastilhas de freio.

Para saber a regularidade com que deve substituir o fluido de freio, consulte o plano de manutenção do fabricante.

! Ao verificar, limpe a tampa antes de abrir. Use apenas fluido de freio DOT4 de um recipiente selado.

Óleo da direção assistida



O nível deste líquido deve situar-se próximo da marca **"MAX"**. Verifique o nível, com o veículo estacionado e nivelado, com o motor frio e verifique o nível no tubo de enchimento do óleo.

Desaperte a tampa fixado à vareta. Para ter acesso a tampa do reservatório, rode os três parafusos de fixação um quarto para retirar a cobertura de proteção e depois retire a segunda cobertura colocada sobre a tampa.

Líquido de arrefecimento do motor



É normal que sejam necessárias reposições do nível do líquido com o motor frio. Só pode verificar e adionar o líquido com o motor frio.

Um nível muito baixo de líquido de arrefecimento pode causar danos graves no motor; o nível do líquido de arrefecimento deve estar próximo da marca **"MAX"** e nunca deve excedê-la.

Se o nível estiver próximo ou abaixo da marca **"MIN"**, é essencial completar.

Quando o motor estiver quente, a temperatura do líquido de arrefecimento é regulada pelo ventilador.

Uma vez que o circuito de arrefecimento está sob pressão, aguarde pelo menos uma hora depois de desligar a ignição para efetuar intervenções.

Para ter acesso a tampa do reservatório, retire a cobertura de proteção rodando os três parafusos de fixação um quarto de volta. Em caso de intervenção urgente, para evitar qualquer risco de queimadura, envolva a tampa com um pano, rode-o duas voltas para reduzir a pressão.

Quando a pressão reduzir, retire a tampa e reponha o nível.

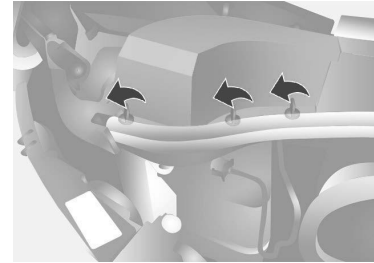

! Verifique com frequência o nível de líquido de refrigeração de acordo com a utilização do veículo (a cada 5000 km/3 meses).

Líquido do lava-vidros



Para verificar o nível ou proceder ao enchimento deste líquido, imobilize o veículo e desligue o motor.

Capacidade do reservatório: cerca de 5,5 litros.

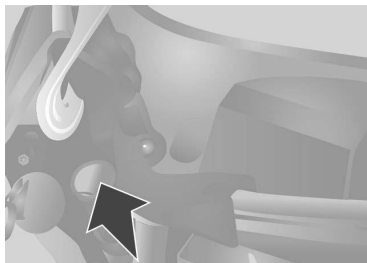

Para acessar o reservatório, desmontar a tampa de proteção localizada no lado esquerdo no cofre do motor, próximo da base do parabrisas. Rode um quarto de volta os seus três parafusos de fixação, depois retirar a segunda tampa em cima do tampão.

Para acessar o tampão do reservatório, puxe o tubo telescópico e desaperte o tampão.

Para garantir uma limpeza ideal e evitar o gelo, o reabastecimento ou substituição

deste líquido não deve ser efetuada somente com água.

Recomenda-se a utilização de líquido à base de álcool etílico ou de metanol.

Especificações do líquido

O líquido tem de ser reabastecido com uma mistura pronta para uso.

No inverno (temperaturas abaixo de zero), tem de ser utilizado um anticongelante adequado às condições vigentes, de forma a preservar os elementos do sistema (bomba, reservatório, tubulações, etc.).

! O enchimento com água pura é proibido em quaisquer circunstâncias (risco de congelamento, etc.).

AdBlue (BlueHDi)

É acionado um alerta quando se atinge o nível de reserva.

Para obter mais informações sobre os **Indicadores** e, em especial, os indicadores de autonomia AdBlue, consulte a seção correspondente.

Para evitar a imobilização do veículo, em conformidade com os regulamentos, deve abastecer o reservatório de AdBlue.

Para obter mais informações sobre o **AdBlue® (BlueHDi)** e, em especial, o abastecimento de AdBlue, consulte a seção correspondente.

Verificações

Salvo indicação contrária, verifique estes componentes em conformidade com o plano de manutenção do fabricante e em função da motorização do seu veículo.

Caso contrário, solicite que estes sejam verificados por um concessionário PEUGEOT.

! Utilize apenas produtos recomendados pela PEUGEOT ou produtos de qualidade e características equivalentes. Para otimizar o funcionamento de componentes tão importantes como os do sistema de frenagem, a PEUGEOT seleciona e propõe produtos muito específicos.

Bateria de 12 V



A bateria não necessita de manutenção.

Verifique regularmente se os terminais estão apertados corretamente (versões sem terminais de liberação rápida) e se as conexões estão limpas.

i Para obter mais informações sobre as precauções a tomar antes de uma operação na **bateria de 12 V**, consulte a seção correspondente.

! As versões equipadas com Stop & Start possuem uma bateria de chumbo de 12 V, de tecnologia e características específicas. A sua substituição deverá ser efetuada exclusivamente na rede PEUGEOT.

Filtro, habitáculo



Em função do meio ambiente e da utilização do veículo (por exemplo, meio poeirento, condução urbana), **substitua-o, se necessário, com uma frequência duas vezes superior.**

i Um filtro do habitáculo obstruído pode prejudicar o desempenho do sistema de ar condicionado e gerar odores desagradáveis.

Filtro, ar



Em função do meio ambiente e da utilização do veículo (por exemplo,

meio poeirento, condução urbana), **substitua-o, se necessário, com uma frequência duas vezes superior.**

Filtro de óleo



Substitua o filtro de óleo a cada mudança de óleo do motor.

Filtro de partículas (Diesel)



O início de obstrução do filtro de partículas é indicado pelo acendimento temporário desta luz indicadora, acompanhada de uma mensagem de alerta.

Desde que as condições de trânsito o permitam, regenere o filtro circulando a uma velocidade de, pelo menos, 60 km/h até a luz indicadora se apagar.

Se a luz indicadora permanecer acesa, isso indica um nível de aditivo de Diesel baixo.

Para obter mais informações sobre a **Verificação dos níveis**, consulte a seção correspondente.

Após um funcionamento prolongado do veículo a uma velocidade muito baixa ou em marcha lenta, é possível verificar, excepcionalmente, emissões de vapor de água no escape durante a aceleração. Estas emissões não têm qualquer impacto no comportamento no veículo e no ambiente.

Veículo novo

Durante as primeiras operações de regeneração do filtro de partículas, pode sentir um cheiro de queimado. Isto é perfeitamente normal.

Saturação/Regeneração

Em caso de risco de entupimento, a luz de aviso acende-se, acompanhada por uma mensagem na tela do painel de instrumentos.

Este alerta deve-se a um início de saturação do filtro de partículas (condições de circulação de tipo urbano excepcionalmente prolongadas: velocidade reduzida, engarrafamentos, etc.).

Para regenerar o filtro, é aconselhável circular, sempre que possível – quando as condições de circulação e regulamentação o permitirem – a uma velocidade de pelo menos 60 km/h, com um regime de motor superior a 2000 rpm durante cerca de 15 minutos (até a luz de aviso se apagar e/ou até desaparecer a mensagem de alerta).

Se possível, evite desligar o motor antes do fim da regeneração do filtro; interrupções repetidas podem originar a degradação precoce do óleo do motor.

Não é aconselhável terminar a regeneração do filtro com o veículo parado.

Anomalia

Se este alerta persistir, não ignore este aviso; o alerta indica a ocorrência de um problema de funcionamento no sistema de escape/filtro de partículas. Dirija-se a um

concessionário PEUGEOT para solicitar a verificação total do sistema.

Pastilhas dos freios



O desgaste dos freios depende do tipo de condução, em particular para os veículos utilizados na cidade, em curtas distâncias. Pode ser necessário inspecionar o estado dos freios, mesmo entre as revisões do veículo.

A menos que haja uma fuga no circuito, a redução do nível de líquido dos freios indica o desgaste das pastilhas.



Se esta luz indicadora se acender, o estado das pastilhas de freio deve ser verificado por um concessionário PEUGEOT.

Depois da lavagem do veículo, pode formar-se umidade ou, em condições de inverno, gelo nos discos e pastilhas de freios: a eficácia de frenagem pode diminuir. Efetue algumas manobras de frenagem para secar e/ou descongelar os freios.

Caixa de marchas manual



A caixa de marchas não necessita de manutenção (ausência de mudança do óleo).

Desgaste dos discos de freio



Para obter informações relativas à verificação do nível de desgaste dos discos de freio, contacte a rede PEUGEOT.

Freio de estacionamento manual



Um curso muito elevado deste sistema ou a constatação de perda de eficácia implica que o freio de estacionamento deve ser regulado, mesmo entre revisões.

Este sistema deve ser verificado por um concessionário PEUGEOT.

Filtro de diesel

O filtro de diesel situa-se no compartimento do motor, junto do reservatório do fluido de freio.



Se esta luz indicadora se acender, faça a purga de água do filtro.

Poderá também fazer a purga do filtro de combustível em cada mudança de óleo do motor.

Os motores HDi recorrem a uma tecnologia avançada. As intervenções requerem qualificação específica, garantida pela rede de concessionários PEUGEOT.

Purga de água no filtro

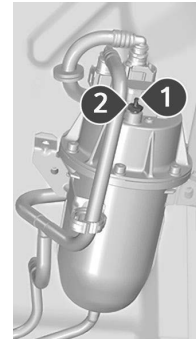

- ▶ Encaixe uma mangueira transparente na cabeça do parafuso de drenagem 1.
- ▶ Coloque a outra extremidade na mangueira transparente num recipiente.
- ▶ Solte o parafuso de drenagem 2.
- ▶ Ligue a ignição.
- ▶ Aguarde até a bomba de combustível para de funcionar.
- ▶ Desligue a ignição.
- ▶ Aperte o parafuso de drenagem 2.
- ▶ Retire e depois drene a mangueira transparente e o recipiente.
- ▶ Ligue o motor.
- ▶ Verifique se não há vazamentos.

Rodas e pneus



A pressão de enchimento de todos os pneus, incluindo a da roda sobressalente, deve ser verificada em todos os pneus “frios”.

As pressões indicadas na etiqueta são válidas para os pneus “frios”. Se tiver circulado mais de 10 minutos ou mais de 10 quilômetros a mais de 50 km/h, é necessário acrescentar 0,3 bar às pressões indicadas na etiqueta.



A baixa pressão dos pneus aumenta o consumo de combustível. As pressões de pneus que não estejam em conformidade causam desgaste prematuro e afetam a aderência do veículo à estrada, risco de acidente!

A condução com pneus gastos ou danificados reduz o desempenho de frenagem e aderência à estrada do veículo. Verifique o estado dos pneus com regularidade (piso e flancos) e as rodas, bem como a presença das tampas das válvulas.

Se os indicadores de desgaste deixarem de aparecer separados no piso, a profundidade

das ranhuras é inferior a 1,6 mm; substitua os pneus assim que possível.

O uso de rodas e pneus de tamanho diferente do especificado pode afetar a vida útil dos pneus, a rotação das rodas, a distância ao solo e a leitura do velocímetro, além de ter um efeito adverso sobre a aderência à estrada.

A montagem de pneus diferentes nos eixos dianteiro e traseiro pode interferir com o tempo de reação do ESC.

Indique sempre o sentido de rotação nos pneus que vão ser armazenados quando instalados pneus de verão ou inverno. Armazene-nos num local fresco, seco e afastado da exposição direta aos raios solares.



Os pneus de inverno ou para as 4 estações podem ser identificados por este símbolo nas laterais.

Amortecedores



Não é fácil aos condutores detectar quando os amortecedores estão gastos. No entanto, os amortecedores desempenham um papel importante na aderência à estrada e na eficiência da frenagem.

Para sua segurança e conforto durante a condução, é importante que sejam verificados com regularidade por um concessionário PEUGEOT.

AdBlue® (motores BlueHDi)

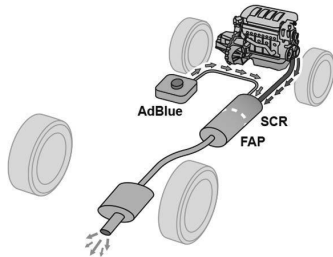

Para respeitar o ambiente e assegurar a conformidade com a norma **Proconve PL7**, sem afetar adversamente o desempenho ou o consumo dos motores a diesel, a PEUGEOT tomou a decisão de equipar os seus veículos com um sistema que associa o SCR (Redução Catalítica Seletiva) a um filtro de partículas de diesel (FAP) para o tratamento de gases de escape.

Sistema SCR

Com o auxílio de um líquido denominado AdBlue® que contém ureia, um catalisador converte até 85 % dos óxidos de nitrogênio (NOx) em nitrogênio e água, inofensivos para a saúde e o ambiente.



O AdBlue® está dentro de um **reservatório especial** com capacidade para cerca de 19 litros.

A sua capacidade permite uma autonomia de cerca de 4,000 km, **que pode variar bastante** dependendo do seu estilo de condução.

Assim que atinge o nível de reserva, um sistema de alerta é acionado: ainda pode conduzir mais 2400 km antes de o reservatório ficar vazio e o veículo imobilizado.

Para obter mais informações sobre as **Luzes indicadoras** e alertas associados, ou sobre os **Indicadores**, consulte as seções correspondentes.

ⓘ Congelamento do AdBlue®

O AdBlue® congela a temperaturas abaixo de -11 °C, aproximadamente.

O sistema SCR possui um dispositivo de aquecimento do reservatório de AdBlue®, que lhe permite colocar o veículo em movimento em condições climáticas de muito frio.

! Quando o reservatório de AdBlue® está vazio, um dispositivo exigido por lei impede que o motor seja reiniciado.

Se o sistema de SCR apresentar uma anomalia de funcionamento, o nível de emissões do veículo deixa de estar em conformidade com a norma **Proconve PL7** e o veículo começa a poluir o ambiente.

Na eventualidade de uma anomalia de funcionamento no sistema SCR, é essencial visitar um concessionário PEUGEOT, assim que possível. Após 400 km, um dispositivo é ativado automaticamente para impedir a partida do motor. Em ambos os casos, um indicador de autonomia permite-lhe saber a distância que pode percorrer antes da imobilização do veículo.

Abastecimento de AdBlue®

Recomenda-se abastecer com AdBlue® durante o primeiro alerta a indicar que o nível da reserva foi atingido.

! Para o funcionamento correto do sistema SCR:

- Utilize apenas o líquido AdBlue® em conformidade com a norma ISO 22241.
- Nunca transvase o AdBlue® para outro recipiente: o aditivo vai perder as qualidades de pureza.
- Nunca dilua o AdBlue® com água.

É possível adquirir o AdBlue® num concessionário PEUGEOT.

! Também pode visitar uma estação de serviço equipada com bombas de AdBlue® especialmente concebidas para veículos de passageiros.

Recomendações de armazenamento

O AdBlue® congela a cerca de -11 °C e degrada-se a partir dos +25°C. É recomendado que guarde as embalagens num local fresco ao abrigo da exposição direta à luz solar.

Nestas condições o líquido poderá ser conservado durante pelo menos um ano.

Se o líquido congelar, pode voltar a utilizá-lo uma vez completamente descongelado à temperatura ambiente.

! Não guarde as embalagens de AdBlue® no veículo.

Precauções de utilização

O AdBlue® é uma solução à base de ureia. Este líquido é não inflamável, incolor e inodoro (quando mantido num local fresco).

Em caso de contato com a pele, lave a zona afetada com água corrente e sabão. Em caso de contato com os olhos, lave imediatamente com água abundante ou com uma solução de lavagem ocular durante, no mínimo, 15 minutos. Em caso de persistência de sensação de ardor ou irritação, consulte um médico.

Em caso de ingestão, lave imediatamente a boca com água limpa e beba bastante água. Em determinadas circunstâncias (por exemplo, temperatura elevada), o risco de libertação de amoníaco não pode ser excluído: não inalar o vapor. Os vapores com amoníaco têm uma ação irritante nas mucosas (olhos, nariz e garganta).

! Mantenha o AdBlue® fora do alcance das crianças, no recipiente original.

Procedimento

Antes de proceder ao abastecimento, certifique-se de que o veículo está estacionado numa superfície plana e nivelada.

Com temperaturas baixas, antes de abastecer, certifique-se de que a temperatura é superior a -11 °C. Caso contrário, o AdBlue® poderá congelar e não escorrerá para o reservatório. Estacione o veículo num local com uma temperatura moderada durante algumas horas para poder efetuar o abastecimento.

! Nunca coloque o AdBlue® no reservatório de diesel.

No caso de respingos de AdBlue®, ou se houver derrames na carroçaria, lave imediatamente com água fria ou limpe com o auxílio de um pano úmido.

Caso o líquido tenha cristalizado, elimine-o com o auxílio de uma esponja e de água quente.

! Importante: **em caso de reposição do nível após uma avaria por falta de AdBlue**, deverá aguardar impreterativamente cerca de 5 minutos antes de ligar a ignição, **sem abrir a porta do condutor, destrancar o veículo ou levar a chave eletrônica para o interior do veículo.**

Ligue a ignição e, após 10 segundos, ligue o motor.

- ▶ Desligue a ignição e retire a chave do contactor da ignição para desligar o motor.



- ▶ Rode a tampa azul do reservatório de AdBlue® um 6° de volta para a esquerda e retire-o.

Enchimento

- ▶ Com uma embalagem de AdBlue®: depois de verificar a data de validade, leia com atenção as instruções no rótulo antes de deitar o líquido da embalagem no reservatório AdBlue do veículo.
- ▶ Com uma bomba de AdBlue®: introduza o bocal e encha o reservatório até o bocal parar automaticamente.

! Para não encher muito o reservatório de AdBlue®:

- Adicione 10 a 13 litros com embalagens de AdBlue®.
- Pare após a primeira parada automática do bocal se estiver reabastecendo numa estação de serviço.

O sistema regista apenas reposições de AdBlue® de 5 litros ou mais.

Se o reservatório de AdBlue® estiver vazio, confirmado pela mensagem “Completar AdBlue: não é possível arrançar”, é essencial adicionar pelo menos 5 litros.

Após reabastecer

- ▶ Volte a montar a tampa azul no reservatório de combustível e rode-o o máximo possível para a direita (um sexto de volta).
- ▶ Feche a tampa do reservatório de combustível.

! Não jogue fora as embalagens de AdBlue® com o lixo doméstico. Deposite-os num contentor específico para este fim ou entregue-os no local de compra.

Conselhos de manutenção

Recomendações gerais

Devem ser seguidas as recomendações que se seguem para evitar danificar o veículo.

Exterior

! Nunca utilize um jato de alta pressão no compartimento do motor, risco de danos nos componentes elétricos!

Não lave o veículo num local exposto a luz solar intensa ou em condições de frio extremo.

! Quando lavar o veículo num posto de lavagem automática com escovas, tranque as portas.

Quando utilizar a máquina de lavar a pressão, segure na lança a pelo menos 30 cm do veículo (em especial quando limpar áreas com tinta lascada ou vedantes).

! Limpe de imediato quaisquer manchas que contenham produtos químicos que possam danificar a pintura do veículo (incluindo resina de árvores, excrementos de pássaros, secreções de insetos, pólen e asfalto).

Dependendo do ambiente, limpe o veículo com frequência para remover depósitos de minerais salinos (em áreas costeiras), fuligem (em áreas industriais) e lama (em locais frios ou com umidade). Estas substâncias podem ser muito corrosivas.

Entre em contacto com um concessionário PEUGEOT para saber como remover manchas persistentes que requerem produtos especiais (como asfalto ou produtos para insetos).

De preferência, dirija-se a um concessionário PEUGEOT para proceder aos retoques.

Interior

! Quando lavar o veículo, nunca utilize um tubo de água ou um jato de alta pressão para limpar o interior.

Os líquidos transportados em copos ou outros recipientes abertos podem derramar, o que pode causar danos no posto de condução situado na console central. Permaneça vigilante!

Para limpar o painel de instrumentos, as tela tácteis, limpe com cuidado com um pano macio e seco. Não utilize produtos (por exemplo, álcool, desinfetante) ou água com sabão diretamente nestas superfícies, risco de danos!

Carroçaria

Tinta de alto brilho

⚠ Não utilize produtos abrasivos, solventes, gasolina ou óleo para limpar a carroçaria.

Nunca use uma esponja abrasiva para limpar manchas persistentes, pode riscar a pintura!

Não aplique polimento se estiver exposto a luz solar intensa ou nas peças de plástico ou borracha.

▮ Utilize um pano macio e água com sabão ou um produto com um pH neutro.

Limpe cuidadosamente a carroçaria com um pano de microfibras limpo.

Aplique polimento quando o veículo estiver limpo e seco.

Respeite as instruções de utilização indicadas no produto.

Adesivos

(Dependendo da versão)

⚠ Não utilize um jato de alta pressão para limpar o veículo, risco de danos ou descolagem dos autocolantes!

▮ Utilize um tubo de fluxo elevado (a uma temperatura entre os 25 °C e os 40 °C).

Coloque o jato de água perpendicular à superfície a limpar.

Passo o veículo por água destilada.

Estofamentos

⚠ Não limpe o estofamento com produtos de limpeza não adequados, como solventes, detergentes, gasolina ou álcool puro.

Quando limpar produtos fabricados parcialmente a partir de couro, tenha cuidado para não danificar os outros materiais com o produto de couro específico.

▮ Antes de limpar manchas de gordura ou líquidos, limpe rapidamente o excesso de gordura.

Antes de limpar, retire quaisquer resíduos que possam desgastar o estofamento com um pano umedecido com água desmineralizada e bem torcido.

Limpe com um pano macio umedecido com água e sabão ou um produto com um pH neutro.

Seque com um pano macio e seco. com um pano humedecido com água desmineralizada e bem torcido.

Seque com um pano macio e seco.

Roda sobressalente

Estacionamento

- ▶ Imobilize o veículo de maneira a não perturbar o tráfego: o piso deve ser nivelado, estável e não escorregadio.
- ▶ Se a estrada for inclinada ou sinuosa, coloque um objeto debaixo das rodas para servir de calço.
- ▶ Com uma caixa de marchas manual, engrene a primeira marcha e, em seguida, desligue a ignição para bloquear as rodas.
- ▶ Aplique o freio de estacionamento e verifique se a luz indicadora está acesa no painel de instrumentos.
- ▶ Deve verificar se os passageiros saíram do veículo e estão num local seguro.
- ▶ Coloque o colete de segurança (conforme país de condução) e indique que o veículo está imobilizado de acordo com as medidas exigidas por lei do país onde está conduzindo (triângulo de pré-sinalização, luzes indicadoras de perigo, etc.).
- ▶ Retire as ferramentas.

1 - Obter as ferramentas

Estão armazenadas numa caixa debaixo do banco do passageiro dianteiro.

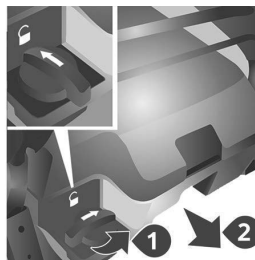

- ▶ Rode o botão um quarto de volta e depois retire a caixa de ferramentas.
- ▶ Após a utilização, pressione o botão e depois rode um quarto de volta para fechar a caixa de ferramentas.

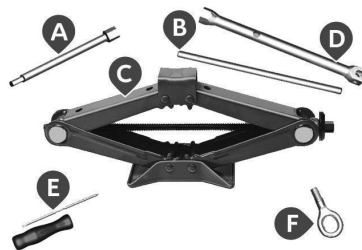

- A. Chave extensível
- B. Barra da roda
- C. Macaco
- D. Chave de rodas

- E. Chave de parafusos (cabo e chave)
- F. Argola de reboque removível

2 - Retirar a roda sobressalente do compartimento

- ▶ Para facilitar o processo, levante a parte de trás do veículo.

! A roda sobressalente é específica do seu veículo, não utilize-a em veículos de modelos diferentes.

Além disso, não utilize rodas sobressalentes de um modelo diferente do seu veículo.

Estas indicações aplicam-se também aos parafusos.

! A utilização do conjunto roda e pneu reserva de uso temporário pode alterar o comportamento dinâmico do veículo, principalmente em curvas e frenagens, por este motivo é obrigatório não ultrapassar a velocidade máxima indicada na etiqueta afixada na roda sobressalente.

! Os parafusos das rodas são específicos para cada tipo de roda.

Em caso de troca das rodas originais, verificar com a Rede de concessionárias PEUGEOT ou em uma oficina qualificada, da compatibilidade dos parafusos com as novas rodas.

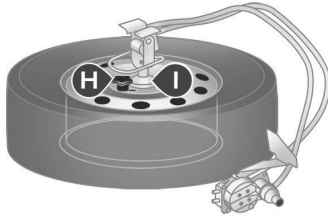

H. Comando

I. Suporte

O parafuso de fixação da roda sobressalente está situada debaixo do para-choques traseiro no lado direito.

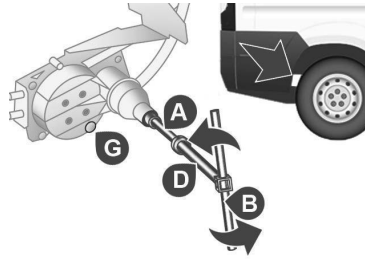

- ▶ Instale a chave extensível **A**, a chave de rodas **D** e a barra de roda **B** no parafuso de fixação.
- ▶ Rode o conjunto para a esquerda para baixar a roda.
- ▶ Rode para o ponto de bloqueio do guincho, indicado pelo endurecimento da manobra e a marca **G** não é visível.
- ▶ Depois de desenrolar o cabo por completo, retire a roda sobressalente.

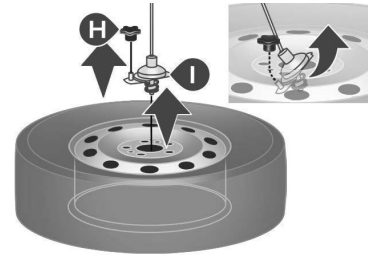

- ▶ Desaperte o comando **H**.
- ▶ Retire o suporte **I** da parte exterior da roda de aço.

! Não é permitido utilizar o veículo com mais de um conjunto sobressalente de uso temporário (estepe), montados simultaneamente.

3 - Posicionar o macaco

! Certifique-se de que o macaco está estável.

Se o solo for escorregadio ou solto, o macaco corre o risco de colapsar – Risco de ferimentos!



! Tenha atenção para colocar o macaco apenas nas posições 1 ou 2 sob o veículo, garantindo que a cabeça do macaco se encontra centrada sob a zona de apoio do veículo. Caso contrário, o veículo corre o risco de ficar danificado e/ou o macaco de colapsar.

! Certifique-se de que os passageiros estão seguros (fora e afastados do veículo).

! Nunca coloque as mãos ou a cabeça na caixa da roda.

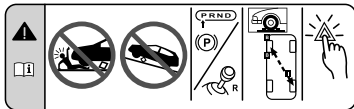

! Nunca permaneça por baixo de um veículo elevado apenas por um macaco (utilize uma preguiça ou tripé).

Não utilizar:

- o macaco para outro fim que não seja levantar o veículo,
- outro macaco que não seja o fornecido pelo fabricante.

! O macaco deve ser utilizado apenas para substituir um pneu danificado ou furado. O macaco não necessita de qualquer manutenção.

! Algumas peças do macaco como a rosca do parafuso ou as articulações podem provocar lesões: evite tocar nelas. Retire com cuidado todos os vestígios de massa lubrificante.

Na dianteira

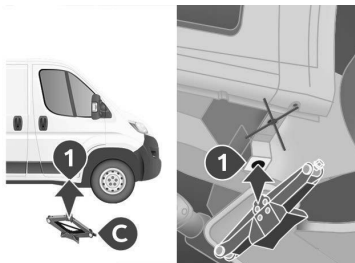

► Posicione o macaco C no ponto de elevação 1 fornecido na parte inferior da carroçaria, perto da roda dianteira.

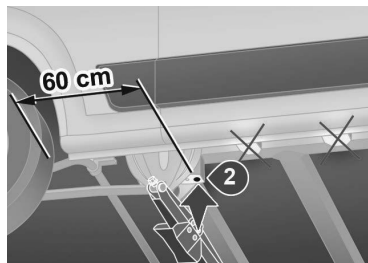
Na parte traseira

! O macaco deve ser colocado a cerca de **60 cm** da extremidade da roda traseira.

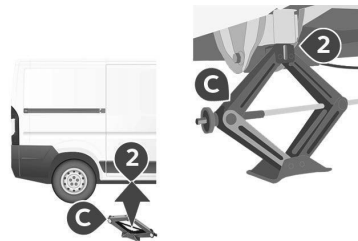

► Posicione o macaco **C** no ponto de elevação **2** na abertura fornecida para esta função.

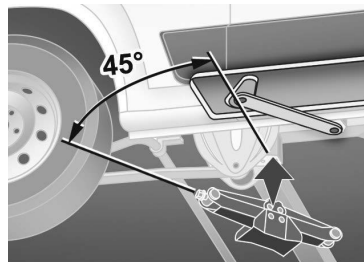
Precauções especiais com o apoio para pés lateral*

Se o veículo estiver equipado com esta opção, certifique-se de colocar o macaco a um ângulo de **45°** para que não interfira com o apoio para pés.

4 - Substituir a roda danificada

- Retire a calota da roda (dependendo da versão) utilizando a chave de parafusos **E** como alavanca.
- Desaperte os parafusos com a chave de rodas **D** e a barra **B**.

! Para obter mais informações sobre como **Posicionar o macaco**, consulte a seção correspondente.

- Certifique-se de que o macaco está estável e posicionado corretamente na parte inferior da carroçaria.

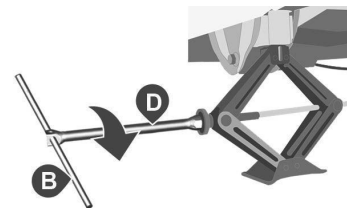

- Com a chave de rodas **D** e a barra **B**, abra o macaco o suficiente para soltar a roda.

! Para retirar a roda facilmente, é necessário um espaço de cerca de **2** ou **3 cm** entre o chão e o pneu. Se a roda estiver muito furada/esmagada, aumente o espaço, mas não coloque o macaco na posição máxima de elevação.

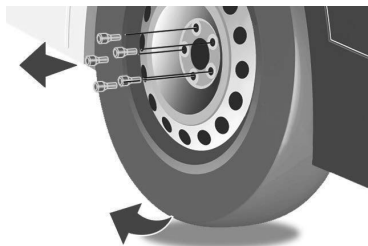

- ▶ Desaperte os parafusos por completo e retire a roda que pretende reparar.
- ▶ Certifique-se de que as superfícies de contato da roda sobressalente, os parafusos e os compartimentos dos parafusos estão limpos e sem impurezas que podem fazer com que os parafusos se soltem.

ⓘ Não lubrifique os parafusos antes de apertá-los porque podem soltar-se inesperadamente.

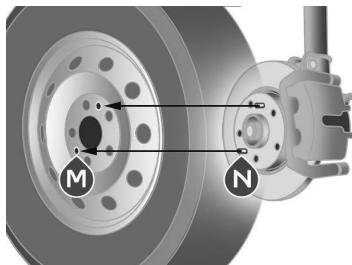

- ▶ Coloque a roda sobressalente alinhando os 2 furos **M** com os 2 eixos correspondentes **N**.
- ▶ Primeiro, aperte os parafusos à mão.

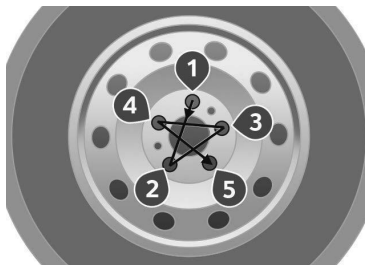

ⓘ Aperte os parafusos por esta ordem.

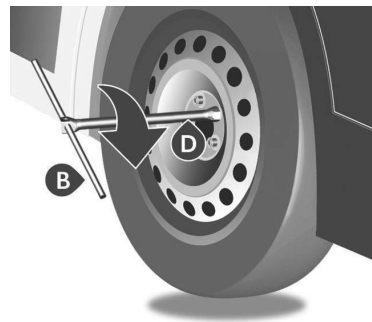

- ▶ Aperte inicialmente os parafusos com a chave de rodas **D** e a barra **B**.
- ▶ Baixe o veículo com a chave de rodas **D** e a barra **B** e depois retire o macaco.
- ▶ Aperte os parafusos de novo com a chave de rodas **D** e a barra **B**.

ⓘ Solicite rapidamente a verificação do aperto dos parafusos e a pressão da roda sobressalente pela rede de concessionários PEUGEOT. Solicite rapidamente a reparação do pneu furado e monte-o de novo assim que possível.

Veículo equipado com um sistema de detecção da pressão baixa dos pneus*

A roda sobressalente não tem um sensor de pressão. A detecção da pressão baixa dos pneus não funciona neste pneu. O sistema pode emitir um alerta. Verifique a pressão dos pneus e reinicie o sistema.

Para obter mais informações sobre a **Deteção da pressão baixa dos pneus**, consulte a seção correspondente.

5 - Armazenar a roda danificada

Colocar a roda danificada ou a roda sobressalente debaixo do veículo para travar o sistema de guincho.

! Verifique se está apertado em segurança no respectivo compartimento debaixo do piso.

Se a roda for posicionada incorretamente, isso pode ser perigoso.

► Coloque a roda na parte de trás do veículo.

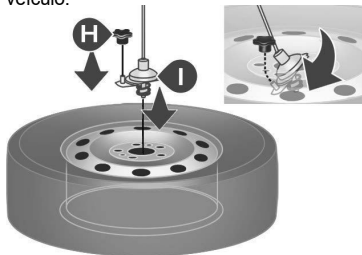

► Suporte de fixação I na parte exterior.
► Aperte o comando H para fixar o suporte e a roda de aço.

! Para obter mais informações sobre as **marcas de identificação** do veículo e em especial a etiqueta de pressão dos pneus, consulte a seção correspondente.

Substituir uma lâmpada*

! As luzes encontram-se equipadas com vidro em policarbonato, revestido por um verniz protetor:

► **não as limpe com um pano seco ou abrasivo, nem com um detergente ou solvente,**

► utilize uma esponja e água com sabão ou um produto com um pH neutro,
► ao utilizar lavagem de alta pressão em sujeira persistente, não aponte a lança de maneira persistente para os faróis e lanternas nem para os seus rebordos, para evitar deteriorar o respetivo verniz e a junta de estanqueidade.

! A substituição de uma lâmpada deve ser efetuada depois de a luz estar apagada há vários minutos – Risco de queimadura grave!

► Não toque diretamente na lâmpada com os dedos: utilize um pano sem pelos.

É essencial utilizar apenas lâmpadas do tipo anti-ultravioletas (UV), para não danificar as luzes.

! Substitua sempre uma lâmpada com defeito por uma lâmpada nova com as mesmas referências e características.

! Em determinadas condições climáticas (baixa temperatura, humidade) o embaciamento da superfície interna do vidro das luzes dianteiras e traseiras é normal; este embaciamento desaparece alguns minutos após o acendimento das luzes.

Tipos de lâmpadas

Estão instalados vários tipos de lâmpadas no veículo. Para as retirar:

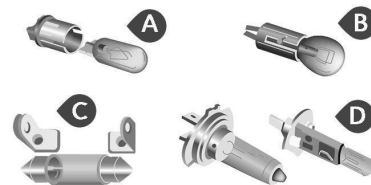

Tipo A: Lâmpada totalmente de vidro: puxe suavemente uma vez que está montada sob pressão.

Tipo B: Lâmpada baioneta: pressione a lâmpada e rode-a no sentido inverso ao dos ponteiros do relógio.

Tipo C: Lâmpada cilíndrica: desaperte os contatos.

Tipo D: Lâmpada halógena: desencaixe a mola de bloqueio do respetivo alojamento.

Luzes dianteiras

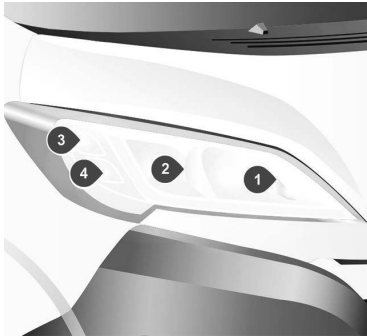

1. Faróis altos
2. Faróis baixos
3. Luzes indicadoras de mudança de direção
4. Luzes de posição / luzes diurnas

- ▶ Abra o capô e encaixe a vareta do capô.
 - ▶ Para ter acesso às lâmpadas, passe a mão por trás do bloco ótico.
- Se necessário, desmonte o bloco ótico:

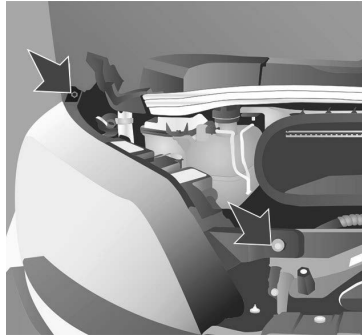

- ▶ Retire o anel de fixação para desligar o conector elétrico.
- ▶ Retire os dois parafusos de fixação do bloco ótico.
- ▶ Mova o bloco ótico para o centro do veículo para extraí-lo das partes laterais. Preste atenção à vareta do capô no lado esquerdo.

Faróis altos / Faróis baixos

Tipo D, H7 - 55W

- ▶ Retire a tampa puxando a lingueta de borracha.
- ▶ Desligue o conector elétrico.
- ▶ Libere a mola de bloqueio pressionando a pinça central.
- ▶ Substitua a lâmpada, fazendo corresponder a parte metálica com a ranhura presente na luz.

Luzes indicadoras de mudança de direção

Tipo A, WY21W - 21W

- ▶ Retire a tampa puxando a lingueta de borracha.
- ▶ Desaperte o porta-lâmpadas 1/4 de volta no sentido contrário ao dos ponteiros do relógio.
- ▶ Substitua a lâmpada.

Luzes de posição / luzes diurnas*

Tipo B, W21/5W - 21W e 5W

- ▶ Retire a tampa puxando a lingueta de borracha.
- ▶ Desaperte o porta-lâmpadas 1/4 de volta no sentido contrário ao dos ponteiros do relógio.
- ▶ Substitua a lâmpada.

* Conforme versão ou país

Luzes diurnas de LED*

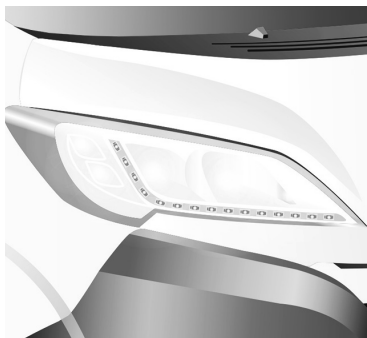

Estes díodos emissores de luz (LED) são utilizados como luzes diurnas e como luzes de posição.

Se o veículo estiver equipado com luzes diurnas de LED, contacte um concessionário PEUGEOT.

Luzes de neblina dianteiras

Tipo D, H11-55W

- ▶ Gire a roda totalmente para dentro.



- ▶ Retire o parafuso, situado no arco da roda.
- ▶ Retire a aba de proteção.



- ▶ Retire o clipe de fixação e desligue o conetor elétrico.
- ▶ Rode e retire o porta-lâmpadas.
- ▶ Substitua a lâmpada, fazendo corresponder a parte metálica com as ranhuras presentes na luz.

! A substituição das lâmpadas halógenas deve ser efetuada com as luzes desligadas alguns minutos antes (risco de queimaduras graves). Não toque diretamente na lâmpada com os dedos: utilize um pano sem fios.
No fim de cada operação, verifique o funcionamento correto das luzes.

Indicadores laterais mudança de direção

Tipo A, W16WF - 16W



- ▶ Mova o espelho do vidro para acessar aos parafusos.
- ▶ Retire os dois parafusos de fixação.
- ▶ Puxe o porta-lâmpadas para liberá-lo dos pinos.
- ▶ Retire a lâmpada e substitua-a.

de Luzes de posição esquerda e direita*

Tipo A, W5W - 5W

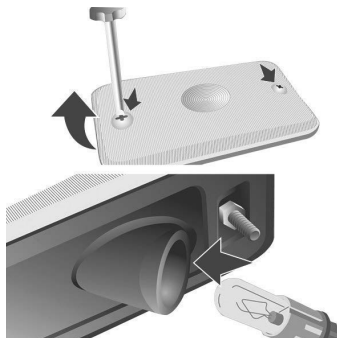

- ▶ Se estiverem equipadas no veículo (dimensão L4), retire os dois parafusos de fixação.
- ▶ Puxe o porta-lâmpadas para liberá-lo dos pinos.
- ▶ Retire a lâmpada e substitua-a.

Luzes de teto

Tipo C, 12V 10W - 10W

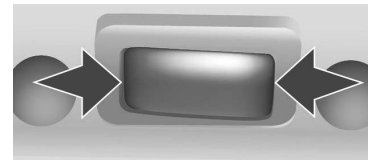
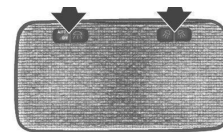

Dianteiras/Traseiras

- ▶ Pressione os pontos indicados pelas setas e depois retire a luz de teto.
- ▶ Abra a aba de proteção.
- ▶ Retire a lâmpada, separando os dois contatos.
- ▶ Verifique se as novas lâmpadas estão bem apertadas entre os dois contatos.
- ▶ Feche a aba de proteção.
- ▶ Aperte a luz de teto no respetivo alojamento e verifique se está fixa.

Luzes traseiras

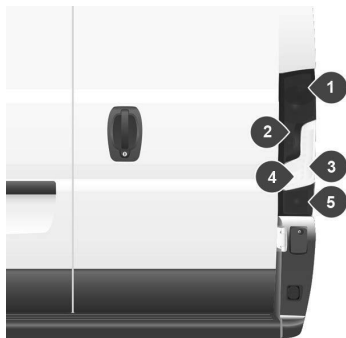

1. Luzes de freio
Tipo B, P21W - 21W
2. Luzes de freio / luzes de posição
Tipo B, P21/5W - 21W e 5W
3. Luzes indicadoras de mudança de direção
Tipo B, PY21W - 21W
4. Luzes de marcha a ré
Tipo A, W16W - 16W
5. Luz de neblina
Tipo A, W16W - 16W

Para obter mais informações sobre **Tipos de lâmpadas**, consulte a seção correspondente.

► Identifique a com a lâmpada com defeito, em seguida, abra as portas traseiras.

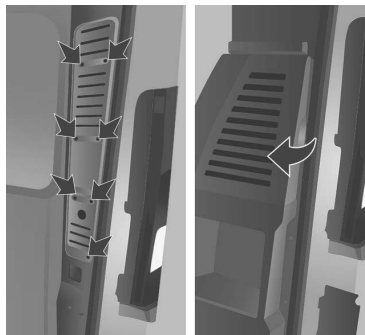

- Conforme a versão, retire a tampa de acesso correspondente removendo os sete parafusos de fixação ou
- Retire a tampa de acesso correspondente puxando a aba para desencaixá-lo.
- Desligue o conector elétrico pressionando-o na presilha central.
- Retire as duas porcas de fixação da lente.
- A partir do exterior, retire a lente.

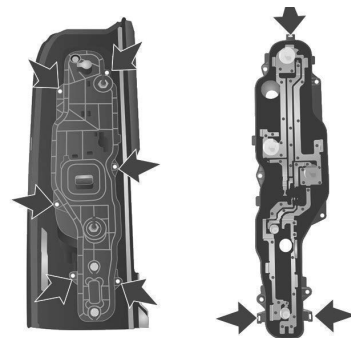

- Retire os seis parafusos de fixação do porta-lâmpadas.
- Abra as três ranhuras de retenção e retire o porta-lâmpadas do respetivo compartimento.
- Substitua a lâmpada.
- Execute as operações pela ordem inversa para voltar a posicionar cada lâmpada.

Luzes da placa

Tipo C, C5W - 5W

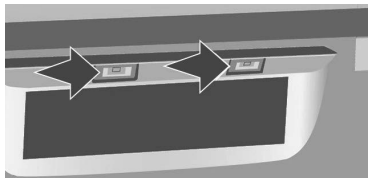

- ▶ Pressione o ponto, indicado pela seta e retire o plástico transparente.
- ▶ Retire a lâmpada com defeito, separando os dois contatos.
- ▶ Depois de substituir a lâmpada, certifique-se de que a nova lâmpada fica bloqueada entre os dois contatos.
- ▶ Volte a colocar o plástico transparente e pressione para bloqueá-lo.

Terceira luz de freio

Tipo A, W5W - 5W (x 4)

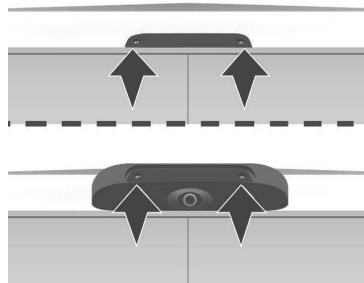

- ▶ Retire os dois parafusos de fixação da lâmpada (conforme a versão).
- ▶ Puxe a lâmpada na sua direção.

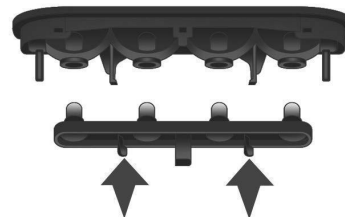

- ▶ Aperte as duas presilhas para dentro para retirar o porta-lâmpadas.
- ▶ Puxe a lâmpada defeituosa para retirá-la.
- ▶ Substitua a lâmpada.

Fusíveis

! Substituir um fusível

Qualquer intervenção deve ser realizada exclusivamente por um concessionário PEUGEOT.

A substituição de um fusível por terceiros pode causar uma anomalia de funcionamento grave no veículo.

! Instalação de acessórios elétricos

O sistema elétrico do veículo foi concebido para funcionar com equipamentos de série ou opcionais.

Antes de instalar outros equipamentos ou acessórios elétricos no veículo, consulte um revendedor PEUGEOT.

! A PEUGEOT não aceita qualquer responsabilidade por custos associados à reparação do veículo ou a problemas de funcionamento resultantes da instalação de acessórios não fornecidos e não recomendados pela PEUGEOT e não instalados de acordo com as respetivas especificações, em particular se o consumo elétrico do conjunto de todos os equipamentos adicionais ligados ultrapassar os 10 miliamperes.

Bateria de 12 V

Procedimento para efetuar a partida do motor a partir de outra bateria ou para recarregar a sua bateria descarregada.

 Estas baterias contêm substâncias nocivas (ácido sulfúrico e chumbo). Devem ser eliminadas de acordo com os regulamentos e não devem, em caso algum, ser eliminadas em conjunto com o lixo doméstico. Elimine as baterias gastas num ponto de recolha designado.

 Antes de manusear a bateria, proteja os seus olhos e o rosto. Qualquer operação na bateria deve ser efetuada num local ventilado e afastado de chamas ou de fontes de faíscas, para evitar risco de explosão ou incêndio. Lave as mãos no final da operação.

Acesso à bateria

A bateria está situada debaixo do piso dianteiro esquerdo.

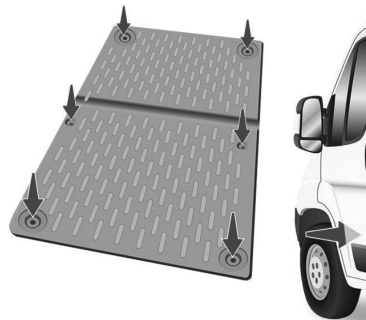

- ▶ Desaperte os 6 parafusos de fixação da tampa de acesso.
- ▶ Levante ou retire a tampa de acesso por completo.

Desligar a bateria

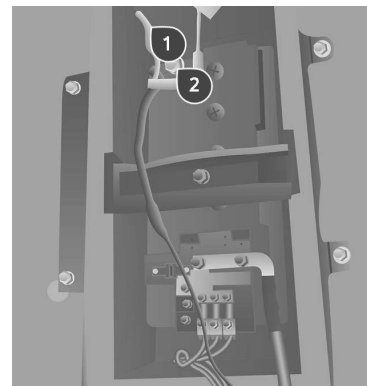

- ▶ Incline o comando **1** para baixo para soltar os terminais.
- ▶ Retire os terminais **2** do terminal negativo (-).

 Aguarde cerca de 6 minutos após o corte da ignição e depois desligue a bateria.

! Não desligue os terminais com o motor em funcionamento.

Desligue os terminais e depois recarregue as baterias.

Feche os vidros e as portas antes de desligar a bateria.

Após voltar a ligar a bateria, ligue a ignição e aguarde 1 minuto antes de ligar o motor, para permitir a inicialização dos sistemas eletrónicos. No entanto, se após esta operação subsistirem ligeiras perturbações, contacte um concessionário PEUGEOT.

I Se não utilizar o veículo durante um período superior a um mês, é aconselhável desligar o terminal (-) da bateria.

A descrição do procedimento de carregamento da bateria é meramente indicativa.

Após um período de inatividade prolongado da bateria, pode ser necessário reinicializar as seguintes funções:

– os parâmetros de visualização (data, hora, idioma, distância e unidades de temperatura),

– as estações de rádio do sistema de áudio,
– o travamento centralizado.

Algumas definições são canceladas e devem ser introduzidas de novo. Contacte um concessionário PEUGEOT.

Se o veículo estiver equipado com um tacógrafo ou um alarme, é recomendável que o terminal (-) da bateria (situada debaixo do piso no lado esquerdo, na cabina) seja desligado se não utilizar o veículo durante mais de 5 dias.

Capacidade bateria

Intensidade em Ah (Amperes-hora)	EFB 105 Ah (EFR)
---	------------------

! Em caso de necessidade de troca da bateria, utilize um modelo com a tecnologia de bateria indicada para seu veículo para que o mesmo mantenha suas funções de fábrica" Utilizar bateria do tipo EFB ou AGM

Efetuar a partida a partir de outra bateria

! Nunca coloque o motor em funcionamento com um carregador de baterias.

Nunca utilize um booster de bateria de 24 V ou mais.

Verifique previamente se a bateria de reserva tem uma tensão nominal de 12 V e uma capacidade pelo menos igual à da bateria descarregada.

Os dois veículos não devem estar em contacto.

Desligue todo o equipamento consumidor elétrico dos dois veículos (sistema de áudio, limpa-vidros, iluminação, etc.).

Verifique se os cabos auxiliares estão bem afastados das peças móveis do motor (ventoinha, correia, etc.).

Não desligue o terminal (+) com o motor em funcionamento.

A partida do motor com outra bateria deve ser efetuado no interior do compartimento do motor.

► Abra o capô.

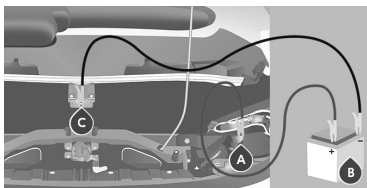

- A.** Terminal metálico positivo no veículo
B. Bateria de reserva
C. Ponto de ligação à do veículo

O terminal metálico positivo **A** é acessado através de uma aba situada na parte lateral da caixa de fusíveis.

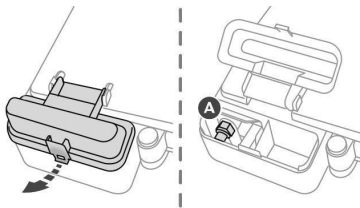

! Ligue apenas aos terminais indicados e ilustrados acima. Se não respeitar estas instruções há o risco de curto-circuito!

Com um motor a diesel

- ▶ Ligue o cabo vermelho ao terminal metálico **A** e depois ao terminal (+) da bateria de reserva **B**.
- ▶ Ligue uma extremidade do cabo verde ou preto ao terminal (-) da bateria de reserva **B**.
- ▶ Ligue a outra extremidade do cabo verde ou preto no ponto de massa **C** do veículo.
- ▶ Acione o motor de arranque e deixe o motor em funcionamento.
- ▶ Aguarde que o motor volte ao ralenti e desligue os cabos.

Carregar a bateria com um carregador de bateria

- ▶ Aceda à bateria na porta dianteira esquerda.
- ▶ Desligue a bateria.
- ▶ Respeite as instruções de utilização fornecidas pelo fabricante do carregador.
- ▶ Volte a ligar começando pelo terminal negativo (-).
- ▶ Verifique se os terminais estão limpos.

Se estiverem cobertos com sulfato (resíduos esbranquiçados ou esverdeados), retire-os e limpe-os.

! A operação de carga deve ser efetuada num local bem ventilado e afastado de chamas livres ou de fontes de faísca, para evitar risco de explosão ou incêndio.

Não recarregue uma bateria congelada: deve ser descongelada primeiro para evitar o risco de explosão. Se tiver congelada, antes de carregá-la, peça a um especialista para verificar se os componentes interiores da bateria não foram danificados e se o recipiente não apresenta rachas, o que pode implicar o risco de fuga de ácido tóxico e corrosivo.

Efetue uma carga lenta a uma baixa amperagem no máximo durante cerca de 24 horas para evitar danos na bateria.

Após a montagem da bateria num concessionário PEUGEOT, o sistema Stop & Start ficará ativo apenas após uma imobilização contínua do veículo, cuja duração depende das condições climáticas e do estado de carga da bateria (até cerca de 8 horas).

! A presença desta etiqueta, principalmente com o sistema de Stop & Start, indica a utilização de uma bateria de chumbo-ácido de 12 V de tecnologia e características especiais, que necessita, se for desligada ou substituída, da intervenção exclusiva de um concessionário PEUGEOT.

ATTENTION ! Votre véhicule nécessite une batterie spécifique EN CAS DE REMPLACEMENT, SE REFERIR OBLIGATOIREMENT AU MANUEL DU VEHICULE	 CAUTION ! Your vehicle requires a specific battery IN THE EVENT OF REPLACEMENT, REFER OBLIGATORILY TO THE HANDBOOK OF THE VEHICLE
--	---

Reboque

Recomendações gerais

Respeite a legislação em vigor do país em que circula.

Certifique-se de que o peso do veículo rebocador é superior ao peso do veículo rebocado.

O condutor deverá permanecer ao volante do veículo rebocado e deve ter carteira de condução válida.

Durante o reboque de um veículo com as quatro rodas no solo, utilize sempre uma barra de reboque homologada; as cordas e as correias são proibidas.

O veículo rebocador deve deslocar-se progressivamente.

Quando o veículo é rebocado com o motor desligado, a frenagem e a direção deixam de estar disponíveis.

! É necessário chamar o serviço de reboque profissional em caso de:

- veículo avariado na autoestrada ou na via rápida.
- impossibilidade de colocar a caixa de marchas em ponto morto, de desbloquear a direção ou de soltar o freio de estacionamento.
- reboque apenas com duas rodas no solo.
- não estiver disponível uma barra de reboque homologada.

Rebocar o veículo

A argola de reboque removível está situada na caixa de ferramentas debaixo do banco do passageiro dianteiro.

- ▶ Desencaixe a tampa existente no para-choque dianteiro com uma chave de fenda.



- ▶ Aperte a argola de reboque até ao fim.
- ▶ Fixe a barra de reboque aprovada na argola de reboque removível.
- ▶ Coloque a alavanca de marchas em ponto morto.

i O não cumprimento desta especificação poderá provocar o desgaste dos componentes do sistema de frenagem e a falta de assistência de frenagem ao ligar o motor.

Rebocar outro veículo

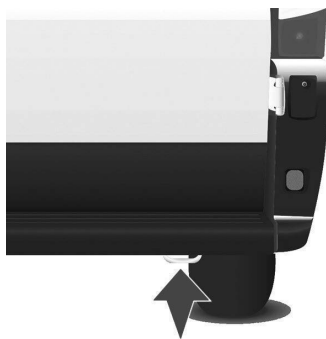

A argola de reboque fixa está situada debaixo do para-choque traseiro, no lado direito.

- ▶ Fixe a barra de reboque aprovada na argola rígida.

Reboque do veículo

Instruções para fazer rebocar o seu veículo em um caminhão guincho.

! Instruções gerais

É aconselhável, sempre, utilizar caminhão guincho para rebocar o veículo.

Desta forma, o veículo poderá ser transportado apoiado em plataformas específicas sobre o próprio caminhão-guincho.

Respeite a legislação de trânsito vigente sobre procedimentos de reboque.

Está proibido utilizar cordas ou correias.

Certifique-se de que o peso do veículo trator é superior ao peso do veículo rebocado.

O condutor deve permanecer no volante do veículo rebocado.

A circulação em uma auto-estrada ou uma via rápida, é proibida durante o reboque.

Durante um reboque com o motor desligado, deixa de existir assistência de frenagem e de direção.

Nos casos seguintes, contate um profissional para efetuar o reboque:

- veículo avariado na auto-estrada ou em via rápida,
- impossibilidade de colocar a caixa de marchas em ponto morto, de desbloquear a direção, de desativar o freio de estacionamento,
- ausência de barra de reboque homologada.

Para realizar a subida do veículo no caminhão guincho utilizar cintas sobre **AMBOS** triângulos de suspensão. Não deve ser montado ganchos. Utilizar somente cintas.

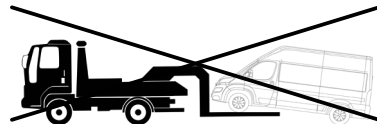
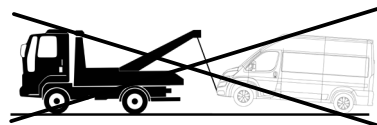
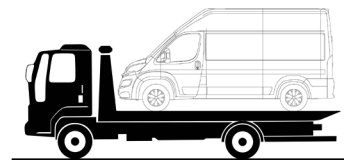

Falta de combustível (Diesel)

Para os veículos equipados com um motor Diesel, em caso de falta de combustível, é necessário seguir os procedimentos abaixo para poder purgar o circuito de combustível.

Motores 2.2 BlueHDi

- Ligue a ignição (sem ligar o motor).
- Aguarde cerca de 1 minuto e desligue a ignição.
- Acione o motor de partida para ligar o motor.

! Se não for possível efetuar a partida do motor de primeira, não insista e reinicie o procedimento.

i Para obter mais informações sobre **Reabastecimento e prevenção de combustível (Diesel)**, consulte a seção correspondente.

i Para obter mais informações sobre o **Compartmento do motor**, em especial a localização destas peças por baixo do capô, consulte a seção correspondente.

Triângulo de sinalização

Este dispositivo refletor e desmontável deve ser instalado na estrada se o veículo avariar ou apresentar danos.

! **Antes de sair do veículo**
Ligue as luzes indicadoras de perigo, coloque o colete de segurança para montar e instalar o triângulo.

Montagem e colocação do triângulo

Para as versões equipadas com um triângulo original, consulte a figura.
Para outras versões, consulte as instruções de montagem do fabricante fornecidas com o triângulo.

- Coloque o triângulo atrás do veículo, em conformidade com a legislação em vigor localmente.

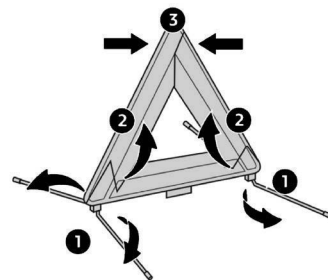

Extintor

Versões L2H2 e L3H2 - 3,5 ton

! Seguindo o disposto na Resolução CONTRAN 556/2015, que torna facultativo o uso do extintor de incêndio para os automóveis, utilitários, camionetas, caminhonetes e triciclos de cabine fechada, até 3,5 ton, o seu veículo pode não estar equipado com o extintor de incêndio. No entanto, está adaptado para a instalação do mesmo na rede autorizada PEUGEOT.

! A correta fixação do extintor no seu suporte é importante para a segurança dos ocupantes do veículo. Isto garantirá que o equipamento não seja projetado sobre os ocupantes em caso de frenagem brusca, colisão ou curva acentuada. O equipamento também poderá se desprender e deslizar para baixo dos pedais e impedir sua utilização. Recomendamos ler as instruções impressas no equipamento, sobre verificações e manutenções periódicas.

Versões L3H2 - 3,85 ton

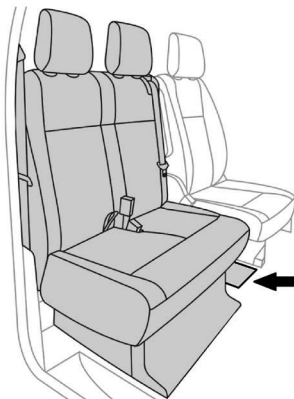

O seu veículo está equipado com extintor de incêndio que está localizado no lado direito da estrutura do banco do motorista. Para soltá-lo rapidamente do suporte, acione sua fixação.

Modelo extintor de incêndio:
2A/10BC de 2kg



A validade do extintor de incêndio está vinculada ao teste hidroestático (teste para verificação de vazamentos do cilindro), que deve ser feito a cada 5 anos, a partir da data de fabricação gravada no corpo do cilindro.

! Recomendamos ler as instruções impressas no equipamento, sobre verificações e manutenções periódicas.

Motor e Caixa de Marchas	
MOTOR	2.2 BlueHDi 140 S&S (DW12RUD)
CAIXA DE MARCHA	Manual 6 marchas
Cilindrada (cm ³)	2 179
Diâmetro x curso (mm)	85 x 96
Pot. máx: norma CE (CV)	140
Pot. máx: norma CE (kW)	103
Regime de pot. máx. (rpm)	3 750
Torque máx.: norma CE (Nm)	340
Regime de torque máx. (rpm)	1 750
Catalisador	Sim - Com uso de Uréia (AdBlue)
DPF (Filtro de Partículas)	Sim
Capacidade reservatório de Uréia (AdBlue)	19,5 litros
Combustível	Diesel S-10
CAPACIDADES DE ÓLEO (em litros)	
Motor (com troca do filtro de óleo)	6,60
Caixa de câmbio (Volume para serviço)	2,50
Caixa de câmbio (Volume total)	2,90

Massas e Cargas (em kg)*			
MOTORES	2.2 BlueHDi 140 S&S (DW12RUD)		
CAIXA DE MARCHA	Manual 6 marchas	Manual 6 marchas	Manual 6 marchas
VERSÃO	L2H2 - 3,5 ton	L3H2 - 3,5 ton	L3H2 - 3,85 ton
Massa em vazio (MAV)	2 192	2 192	2 220
Massa em ordem de marcha (MODM = MAV + 136 kg)	2 269	2 328	2 319
Massa máx. tecnicamente admissível em carga (MTAC = MAV + Carga útil)	3 500	3 500	3 850
Carga Útil	1 308	1 308	1 630
Carga máxima no eixo dianteiro	2 100	2 100	2 100
Carga máximo no eixo traseiro	2 400	2 400	2 400
Peso total de circulação autorizado (MTRA)	4 250	4 250	4 600
Reboque sem freio	750	750	750

*Valores para modelo completo com todos os opcionais.

Obs: Os valores de Massa em ordem de marcha (**MODM**) é referente ao veículo vazio com todos os líquidos e combustível abastecidos + equipamentos opcionais.

Os valores de **MTAC** indicadas são válidas para uma altitude máxima de 1 000 metros; a carga admissível mencionada deve ser reduzida em 10 % por incrementos de 1 000 metros suplementares.

Temperaturas externas elevadas (superiores a 37°C) podem levar a reduções de desempenhos do veículo, para proteção do motor.

Dimensões (em mm)*

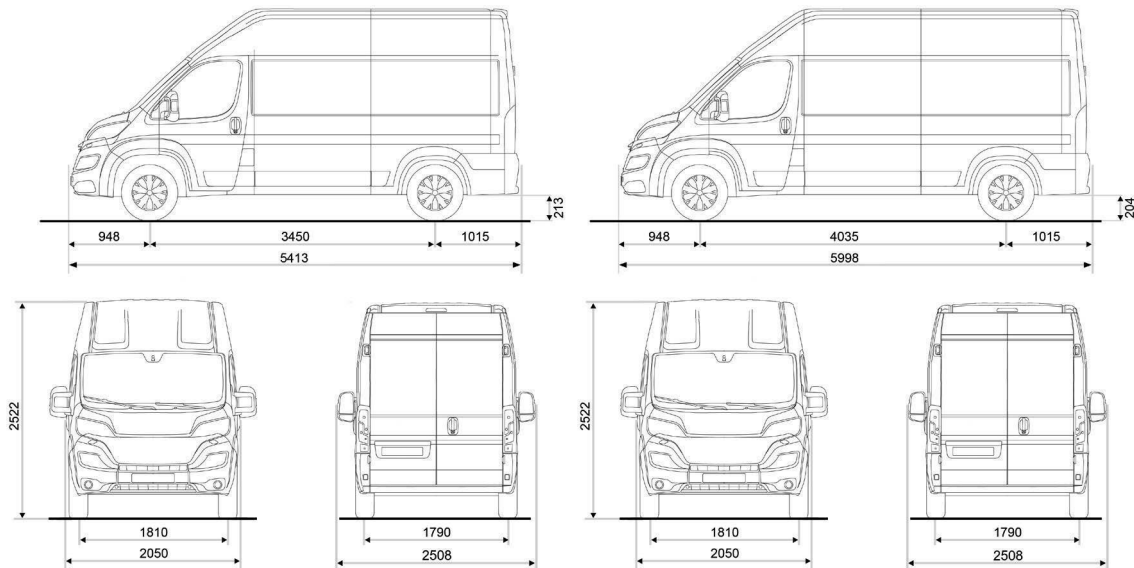

L2 H2

L3 H2

*Valores para modelo completo com todos os opcionais..

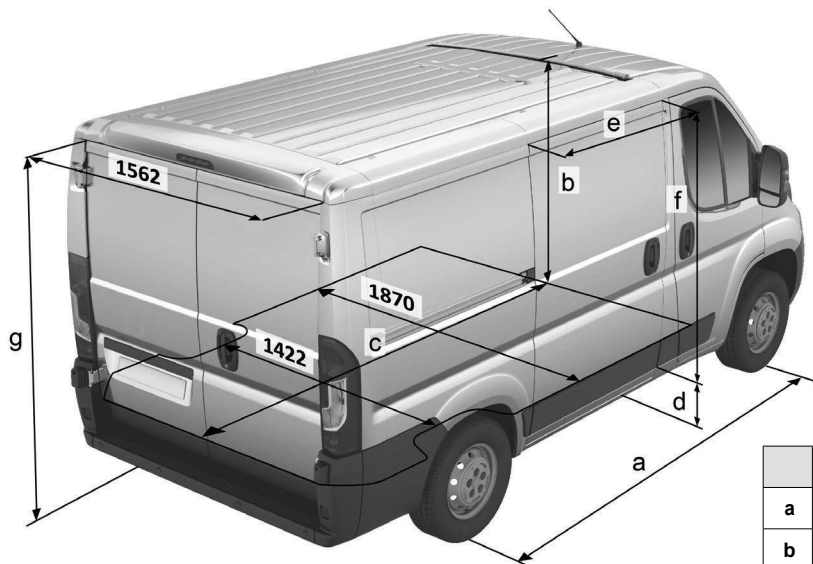

	L2 H2	L3 H2
Volume (m³)	11,5	13

	L2 H2	L3 H2
a	3450	4035
b	1932	1932
c	3120	3705
d	493 / 602	
e	1250	1250
f	1755	1755
g	1790	1790

Portas traseiras

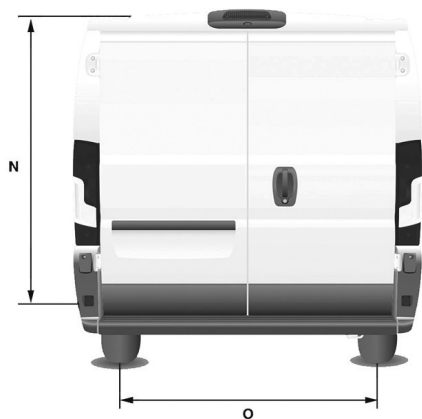

Porta lateral



		L2 H2	L3 H2
N	Altura útil das portas traseiras	1790	1790
O	Largura útil das portas traseiras	1562	
P	Altura da porta lateral deslizante	1755	1755
Q	Largura da porta lateral deslizante	1250	1250

Limites Máximos de Ruído para Controle de Poluição Sonora - dB(A)*	
MOTOR	2.2 BlueHDi 140 S&S
CAIXA DE MARCHA	Manual 6 marchas
Valor para Fiscalização	81,73 dB

*Valores para modelo básico sem equipamentos opcionais.

Obs: Temperaturas externas elevadas (superiores a 37°C) podem levar a reduções de desempenhos do veículo.

Para proteção do motor, limite a carga transportada.

Este veículo está em conformidade com a legislação vigente de controle da poluição sonora para veículos automotores

Código motor: 2.2 BlueHDi 140 S&S (DW12RUD)

Elementos de identificação

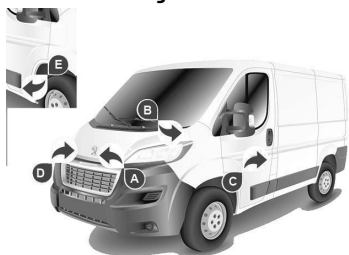

A. Placa do construtor

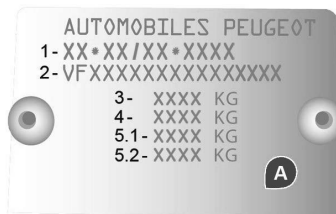

Esta placa encontra-se na travessa dianteira, sob o capô.

- 1- número da homologação do veículo completo,
- 2- VF-número na série do tipo.
- 3- Peso máximo tecnicamente admissível em carga (GVW).

- 4- Peso total de circulação autorizado (GTW).
- 5.1- Peso máximo sobre o eixo dianteiro.
- 5.2- Peso máximo sobre o eixo traseiro.

B. Número de identificação do veículo (V.I.N.)

C. Pneus

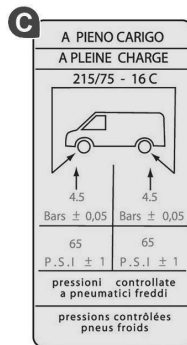

Esta etiqueta (pode diferir da imagem indicada) está colada no pilar da porta do condutor.

- as dimensões dos pneus,
- as pressões de enchimento carregado.

O controle da pressão de enchimento dos pneus deve ser efetuado a frio mensalmente.

D. Referência da pintura

Esta referência encontra-se na travessa dianteira, sob o capô.

E. Número de identificação do veículo (V.I.N.)

Este número encontra-se sobre a tampa de plástico, ao nível do degrau do lado direito.

! Proibido cobrir, pintar, soldar, cortar, perfurar, alterar ou remover o Número de Identificação Veicular (NIV ou VIN)

i O controle da pressão de enchimento dos pneus deve ser efetuado a frio e, pelo menos, todos os meses.

☘ Uma pressão de enchimento dos pneus insuficiente aumenta o consumo de combustível.

Glossário de etiquetas

Esta seção reúne o conjunto dos textos inscritos nas etiquetas existentes no veículo.

Sob o capô

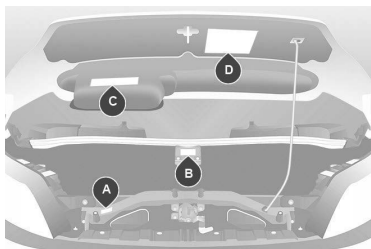

A.
Pintura original
Cor
Código
Tinta

B.
EXCLUSIVAMENTE PARA RESOLUÇÃO
DE PROBLEMAS

C.
PERIGO
PARTIDA AUTOMÁTICA DO MOTOR.
RETIRAR A CHAVE DE IGNIÇÃO QUANDO
O CAPÔ ESTIVER ABERTO.

D.

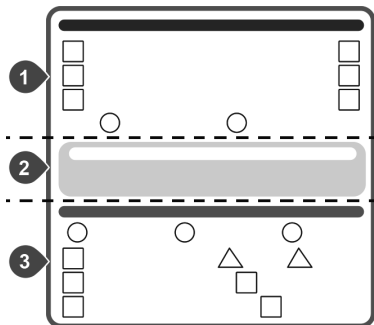

Para mais informações sobre os **Elementos de identificação**, consulte a seção correspondente.

1 - ATENÇÃO

LUBRIFICANTES E LÍQUIDOS DE ORIGEM	
Óleo de motor	Transmissão
Radiador	Freios
Limpa-vidros	Direção assistida
CONSULTAR O MANUAL DE MANUTENÇÃO.	PROTEGER OS OLHOS

2 - SEGURANÇA

A utilização de peças de substituição, líquidos e lubrificantes originais, bem como o respeito pelos planos de manutenção garantem ao longo do tempo a confiabilidade e a segurança do seu veículo.

3 - PERIGO

MANTER FORA DO ALCANCE DAS CRIANÇAS	NÃO APROXIMAR CHAMAS	NÃO TOCAR
NÃO RETIRAR O BUJÃO ENQUANTO O MOTOR ESTIVER QUENTE	EXPLOSÃO	LÍQUIDO CORROSIVO
PODE ARRANCAR AUTOMATICAMENTE MESMO COM O MOTOR DESLIGADO		NÃO ABRIR GÁS A ALTA PRESSÃO
ARRANQUE AUTOMÁTICO DO MOTOR. RETIRAR A CHAVE DE IGNIÇÃO QUANDO O CAPÔ ESTÁ ABERTO		ALTA TENSÃO

Atrás da tampa do reservatório de combustível

PERIGO - RETIRAR A TAMPA LENTAMENTE

OS VAPORES DE COMBUSTÍVEL PODEM PROVOCAR FERIMENTOS



TABELA DE PRESSÃO DOS PNEUS (BAR/PSI)				
Motor	2.2 BlueHDi 140 S&S			
Versão	L2 H2		L3 H2	
	Eixo Dianteiro	Eixo Traseiro	Eixo Dianteiro	Eixo Traseiro
Dimensão 225/75 R16 C	4,5 / 65	5,0 / 73	4,5 / 65	5,0 / 73
Roda reserva 225/75 R16 C	5,0 / 73		5,0 / 73	

PSI = Libras / polegada²

Notas:

- 1) Recomenda-se verificar a pressão dos pneus semanalmente e com os mesmos próximos à temperatura ambiente (frios).
- 2) O estepe também deve ser calibrado periodicamente.
- 3) Respeitar a limitação de velocidade estipulada para o uso do estepe.
- 4) Pode ocorrer uma degradação do nível de conforto, na capacidade de absorção de vibração e ruído dos pneus quando utilizada a pressão de consumo.
- 5) A redução do consumo de combustível é diretamente impactada pela maneira como o veículo é conduzido. A condução "esportiva" eleva o consumo de combustível.
- 6) A utilização de pressões de inflação acima ou abaixo do especificado compromete a integridade dos pneus, sua durabilidade e aumenta o consumo de combustível.

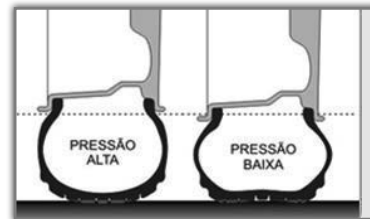
**Pressão recomendada**

Tolerância de 3 PSI acima ou abaixo

**Pressão temporariamente admissível**

Entre 3 a 7 PSI abaixo da pressão recomendada

**Pressão perigosa**

Entre 7 a 15 PSI abaixo da pressão recomendada

Pressão de alto risco

Abaixo de 15 PSI da pressão recomendada

Segurança**Conforto****Durabilidade****Baixo consumo de combustível****Durabilidade reduzida**

do pneu em pelo menos 8.000 quilômetros

Risco de explosão

Forte aumento dos riscos:

- Riscos de aquaplanagem
- Riscos de desgaste nos ombros dos pneus
- Aumento do consumo de combustível



- 7) Recomenda-se sempre substituir os pneus por modelos homologados neste manual para manutenção das prestações de segurança, conforto e consumo de combustível.

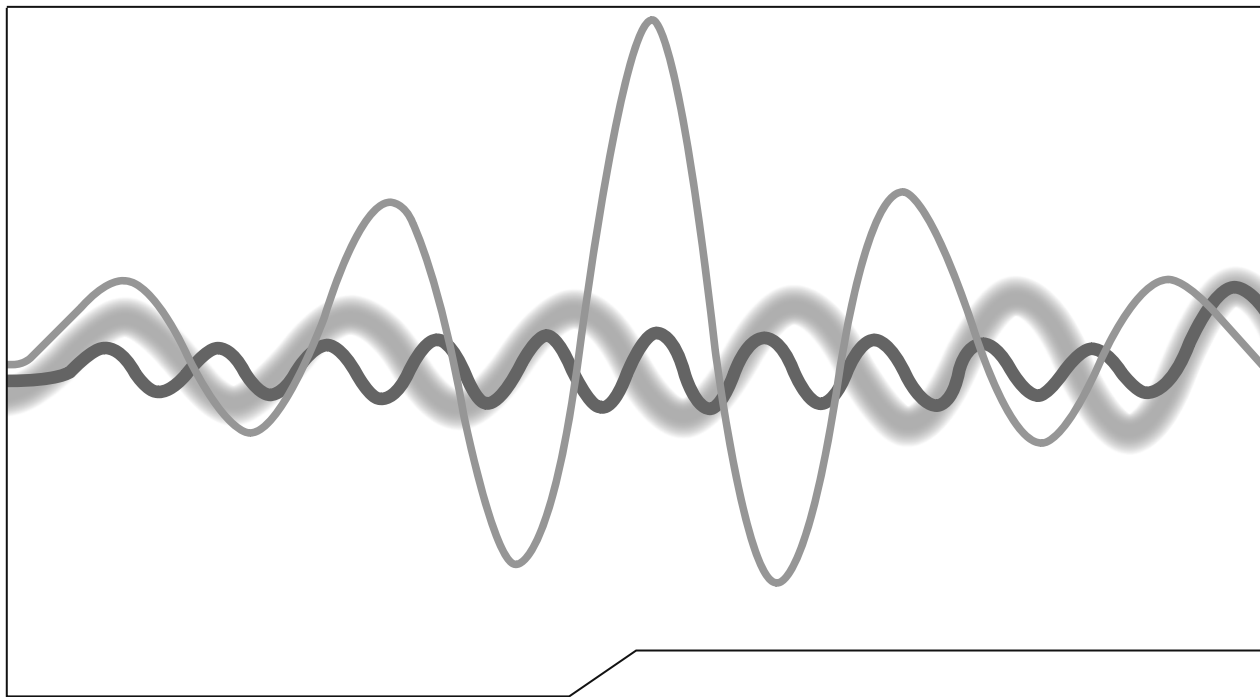

SISTEMA DE ÁUDIO

Sistema Multimídia com tela táctil*

Navegação* - Rádio multimídia - Telefone Bluetooth®

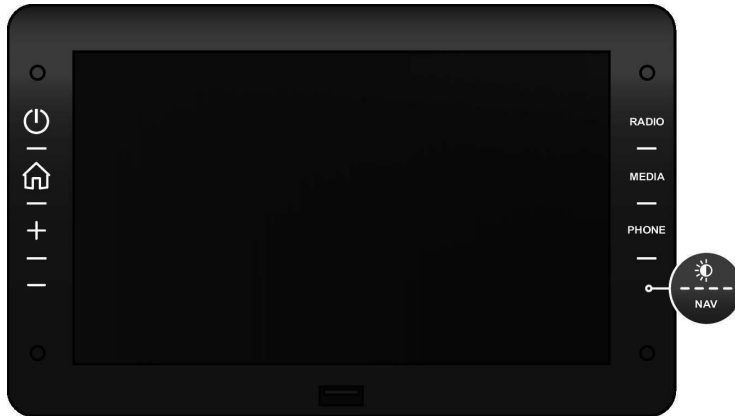

Este sistema de multimídia com tela táctil está disponível em duas versões:

- Rádio sem botão de navegação a bordo (**SCREEN OFF** no lado direito do painel dianteiro).
- Rádio com botão de navegação a bordo (**NAV** no lado esquerdo do painel dianteiro).

Em ambos os casos, é possível utilizar a aplicação de navegação no telefone celular em ligação com Apple® CarPlay® ou Android Auto, através da porta USB no painel dianteiro do sistema.

* Conforme versão ou país.

! Por motivos de segurança e porque exigem uma maior concentração por parte do condutor, as seguintes operações devem ser efetuadas com o **veículo parado** e a ignição ligada:

– Emparelhar o smartphone com o sistema no modo Bluetooth®.

– Utilizar o smartphone.

– Ligação às aplicações CarPlay® ou Android Auto (a visualização de algumas aplicações é interrompida quando o veículo está em movimento).

– Alterar as definições e a configuração do sistema.

! **En caso de anomalia**

En caso de mal funcionamiento no desmonte ni abra el sistema.

Solicitar la verificación por parte de un concesionario autorizado.

! A tela é do tipo “resistivo”; é necessário pressionar com firmeza, em especial para os gestos de “arrastar” (leitura de uma lista, mover o mapa, etc.). Basta um ligeiro toque. A pressão com mais do que um dedo não é reconhecida.

Pode utilizar a tela com luvas. Esta tecnologia permite a utilização em qualquer temperatura.

! Não utilize objetos pontiagudos ou duros na tela.

Não toque na tela com as mãos molhadas.

Para limpar a tela, é aconselhável utilizar um pano macio não abrasivo (por exemplo, um pano para óculos) sem produtos adicionais (por exemplo, álcool, benzina, etc).

! Em caso de muito calor, o volume sonoro pode ser limitado para preservar o sistema. Pode ser colocado em proteção (extinção completa da tela e do som) durante um período mínimo de 5 minutos.

O regresso à situação inicial é efetuado quando a temperatura do habitáculo tiver baixado. O sistema pode também entrar no modo de espera (com a tela e o som desligado) durante 5 minutos ou mais.

! O sistema encontra-se protegido para funcionar apenas no veículo. A mensagem **Modo de economia de energia** é apresentada quando o sistema estiver a entrar no modo correspondente.

! As diferentes funções e regulagens descritas variam conforme a versão e a configuração do seu veículo.

Primeiros passos*

Utilize o botão “HOME” à esquerda da tela tátil para acessar à página inicial e depois pressione nos botões virtuais na tela tátil para selecionar os menus principais.

ou

Utilize os botões à direita da tela tátil para acessar aos menus principais e depois pressione nos botões virtuais na tela tátil.

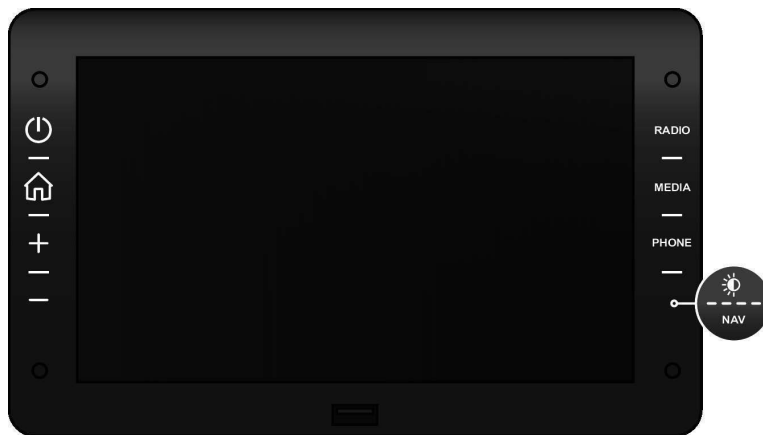

* Conforme versão ou país.

Barra lateral esquerda*



ON/OFF

Liga/desliga o sistema.



HOME

Volta para a página inicial.



Aumentar o volume.

É apresentada uma janela de pop-up “**Volume**”.



Diminuir o volume.

É apresentada uma janela de pop-up “**Volume**”.

Barra lateral direita*



Acesso direto ao menu Rádio. Seleciona a faixa de frequência (FM, AM, DAB).



Acesso direto ao menu de multimídia. Seleciona as várias fontes de música (USB, iPod, Bluetooth® Audio).



Acesso direto ao menu do telefone celular.



Acesso direto ao menu de navegação.

ou



SCREEN OFF

Mudando a tela para o modo de espera.

Se pressionar qualquer botão, a tela é ligada novamente.

Botões na tela tátil*



Elimina os caracteres introduzidos.



Aumenta o valor (por exemplo, nível de volume, frequência).



Diminui o valor (por exemplo, nível de volume, frequência).



Fecha a janela.



Volta para a tela anterior e guarda as alterações.

* Conforme o equipamento.

Comandos no volante*



Ativar/desativar a função de pausa do USB/iPod e as fontes Bluetooth®.

Ativar/desativar a função de desligar som do rádio.

Ativar/desativar o microfone durante um chamada.



Alternar para cima ou para baixo: aumenta ou diminui o volume de anúncios de voz e origens de áudio, mãos-livres e origens de leitura de mensagens de texto.



Ativa o reconhecimento vocal do smartphone com a função Apple® CarPlay® ou Android Auto.

Colocar uma mensagem de voz em pausa para iniciar um novo comando de voz.

Colocar em pausa o reconhecimento vocal.

Este botão funciona apenas com telefones ligados por cabo para a função Apple® CarPlay® ou Android Auto



Aceitar uma chamada recebida.
Aceitar uma segunda chamada e colocar a chamada ativa em espera.



Rádio, alternar para cima ou para baixo: selecionar a estação seguinte/anterior.

Rádio, alternar para cima ou para baixo de maneira contínua: procura de frequências para cima/baixo até liberar o botão.

Multimídia, alternar para cima ou para baixo: selecionar a faixa seguinte/anterior.

Multimídia, alternar para cima ou para baixo de maneira contínua: avanço/recuo rápido até liberar o botão.



Recusar uma chamada recebida.
Terminar a chamada telefônica em curso.

* Conforme versão ou país.

Comandos vocais*

Comandos no volante*

Conecte seu telefone com o sistema via Bluetooth, CarPlay ou AndroidAuto.



Faça uma pressão curta no botão de comando vocal no volante.

Aguarde o bip, e então dê o comando que deseja executar.

Se o comando for relacionado a um aplicativo de celular, mencionar o nome do aplicativo no comando.

Este botão é utilizado para ativar:

- o modo de reconhecimento vocal **"PHONE"** que permite fazer chamadas, ver chamadas recentes (recebidas, efetuadas, não atendidas), visualizar a lista telefônica, etc.
- o modo de reconhecimento vocal **"MEDIA"** que permite reproduzir um arquivo de áudio ou um álbum armazenado na fonte de áudio Bluetooth®.

! Para garantir que os comandos vocais sejam sempre reconhecidos pelo sistema, aconselhamos que siga as seguintes sugestões:

- falar num tom de voz normal sem cortar as palavras, nem elevar a voz,
- antes de falar, aguardar sempre o "bip" (sinal sonoro),
- O sistema consegue reconhecer os comandos de voz fornecidos, independentemente do gênero, tom e entonação da pessoa.
- Se possível, minimize o ruído no habitáculo.
- para um funcionamento ideal, é aconselhável que feche os vidros para evitar qualquer perturbação externa,
- antes de pronunciar os comandos vocais, solicitar aos outros passageiros que não falem.

! Importante verificar quais são os comandos vocais aceitos pelo seu modelo de smartphone com o seu fabricante!

Para obter mais informações sobre a utilização dos comandos de voz, consulte o menu da ajuda ou o manual do smartphone.

! Alguns comandos vocais são bloqueados pelo próprio telefone quando este está conectado via Bluetooth para evitar a distração do motorista!

! Para que o reconhecimento vocal através do seu smartphone possa funcionar corretamente, é necessário que o mesmo esteja conectado via Apple CarPlay®, Android Auto®, ou Bluetooth® (conforme modelo do smartphone).

* Conforme versão ou país.

Menus*

Rádio

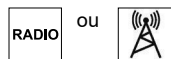

Selecionar as diferentes fontes de rádio. Ativar, desativar e ajustar determinadas definições de funções.

Telefone

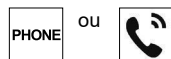

Permite ligar um Smartphone através da função Bluetooth®.

Multimédia

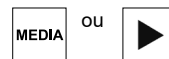

Selecionar as diferentes fontes musicais. Ativar, desativar e ajustar determinadas definições de funções.

* Conforme versão ou país.

Navegação*

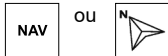
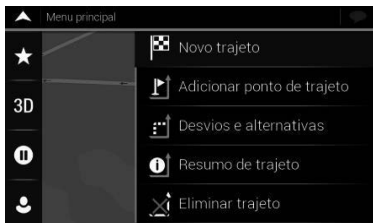

Acessa às definições de navegação e escolhe um destino.

Definições

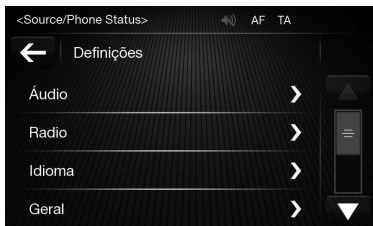

 Ajusta as definições de áudio (equilíbrio, ambiente, etc.) e o visor (idioma, luminância, etc.).

Apple® CarPlay®



 Acessa à função Apple® CarPlay® depois de ligar o smartphone com o cabo USB.

O ícone Apple® CarPlay® é apresentado na página inicial.

É também apresentado um pequeno ícone Apple® CarPlay® nos menus compatíveis na página inicial.

AndroidAuto



 Acessa à função Android Auto depois de ligar o smartphone com o cabo USB.

O ícone Android Auto é apresentado na página inicial.

É também apresentado um pequeno ícone Android Auto nos menus compatíveis na página inicial.

* Conforme versão ou país.

Rádio



RADIO Pressione a tecla "RADIO" para acessar os menus do rádio.

FM/AM/DAB

- Escolhe a faixa de frequência (FM, AM ou DAB)
- A função varia conforme a faixa de frequência selecionada. Na faixa de frequência de FM, é apresentado **AM/DAB**.
- Cada faixa de frequência pode ter 12 memórias e definições de áudio específicas.

ESTAÇÕES

- Lista de estações de rádio
- Pressione para selecionar uma estação de rádio.
- Atualize a lista de acordo com a recepção.
- Pressione nos botões das setas "**Para direita**" ou "**Para esquerda**" para procurar a estação de rádio desejada.

INFO

- Após a estação de rádio desejada for selecionada no visor, a seguinte informação é mostrada:
- No topo: a lista de estações de rádio armazenadas (predefinidas) é mostrada; a estação que está sendo ouvida é realçada.
- No meio: o nome da estação de rádio que está sendo ouvida e os botões para selecionar a estação de rádio anterior ou seguinte são exibidas.

No final: os seguintes botões são exibidos:

- **FM/AM/DAB:** seleção da banda de frequência desejada (botão reconfigurável de acordo com a banda selecionada: FM,AM,DAB);
- **Estações:** lista das estações de rádio disponíveis;
- **Info:** informação adicional sobre a fonte que está sendo ouvida;
- **Audio:** acesso para a tela de "Configuração de Audio".

Sintonização das estações de rádio AM/FM

-  Pressione o ícone para entrar no **Menu de Sintonia Direta**. O teclado gráfico no visor é usado para inserir a frequência da estação. Neste modo, use os botões + e - para ajustar a frequência.

-  Pressione o botão para apagar um número errado (e insira a frequência correta da estação).

← Pressione este botão ou o botão "Rádio" no visor para voltar a tela principal do sistema.

Pesquisa rápida de próxima/ anterior estação de rádio

◀ ▶ Mantenha pressionado os botões para iniciar uma pesquisa rápida. Quando parar de pressionar o botão, o áudio encontrará a primeira estação que poderá ser ouvida.

Lista de emissoras FM

Para ver a lista de todas as estações FM, é necessário pressionar o botão "ESTAÇÕES".

Predefinindo uma estação (Pré-seleção)

Pré-seleções são ativadas ao tocar em um dos botões de pré-seleção localizados no topo do display.

Para guardar a estação de rádio a ser ouvida, pressionar e manter pressionado o botão correspondente à predefinição desejada até ser ouvido um sinal acústico de confirmação.

O Sistema pode armazenar até 12 estações de rádio em cada modo: 4 estações de rádio são exibidas no topo.

❗ Deterioração progressiva da qualidade de recepção da estação de rádio sintonizada

O seguimento AF pode não estar disponível a nível nacional, uma vez que muitas estações de rádio não abrangem 100% do país. Esta situação explica a perda de recepção da estação durante um trajeto.

O ambiente exterior (por exemplo, colinas, prédios, túneis, estacionamento subterrâneos) pode bloquear a recepção, incluindo no modo AF.

Este fenómeno é perfeitamente normal no âmbito da transmissão de ondas de rádio e não representa, de modo algum, uma anomalia de funcionamento do sistema de áudio.

! A recepção de uma estação de rádio pode ser afetada pela utilização de equipamentos elétricos não homologados pelo fabricante do veículo, tais como um carregador USB ligado a uma tomada de 12 V.

Rádio DAB (Digital Audio Broadcasting)*

Rádio DAB (radiodifusão áudio digital), que fornece qualidade sonora próxima do CD, radiodifusão de rádio e serviços de dados adicionais com oportunidades de trabalho ilimitadas, tem a vantagem de uma transmissão sem ruído, sem interferências.

Pressione o botão "Navegar" para selecionar "Todas as estações"; "Gêneros"; "Conjuntos".

* Conforme versão ou país.

I O rádio digital fornece uma recepção de qualidade mais elevada e também um visor gráfico das informações atuais sobre a estação de rádio que está ouvindo. Os diferentes "multiplex/conjuntos" propõem-lhe uma seleção de estações de rádio organizadas alfabeticamente.



Depois de pressionar “**RADIO**” para acessar os menus de rádio: Pressione em “**FM/AM/DAB**” sucessivamente para apresentar “**FM/AM**” no separador e a janela “**Rádio DAB**” na tela.

Procurar

Selecione o separador “**Procurar**”. Selecione uma lista a partir dos filtros disponíveis:

- “**Todas as estações**”: apresenta todas as estações DAB recebidas.
- “**Estilos**”: permite selecionar vários temas de estações DAB locais (por exemplo, meteorologia, trânsito, transporte, finanças).
- “**Conjuntos**”: permite selecionar vários tipos de conjuntos DAB locais.

Em seguida, selecione uma estação de rádio DAB local.

Info

- Informações
- Apresenta informações sobre a estação de rádio DAB sintonizada.

Áudio

Para obter mais informações sobre este assunto, consulte a seção **Áudio** no menu **Definições**.

I “DAB” não abrange 100% do território.

Quando a qualidade do sinal digital é fraca, a opção “AF” (frequência alternativa) permite continuar ouvindo a mesma estação, passando automaticamente para a estação analógica “FM” correspondente (se esta existir).

Se o sistema mudar para uma estação analógica, existe um atraso de alguns segundos e por vezes alterações no nível do volume.

Se a qualidade do sinal digital for restabelecido, o sistema muda automaticamente para “DAB”.

Mídia*



Pressione “**MEDIA**” para acessar os menus de Mídia:

Após a seleção da fonte, os arquivos de som/vídeo/foto na fonte são reproduzidos automaticamente.

Para reproduzir arquivos de áudio / vídeo / foto via USB, o dispositivo correspondente deve ser ligado à porta USB do rádio através do cabo (não incluído). Quando um dispositivo USB / iPod é conectado enquanto o sistema estiver ligado, trilhas armazenadas no USB/iPod ficarão disponíveis para reprodução.

Se o telefone celular suporta conexão Bluetooth®, os arquivos de áudio armazenados no telefone celular podem ser ouvidos no rádio.

Procurar

- Procurar por: **Reproduzir, Artistas, Álbuns, Tipos, Canções, Listas de reprodução, Audiolivros, Podcasts**
- Procura e seleciona as faixas incluídas no dispositivo ativo.

* Conforme versão ou país.

- As opções de seleção dependem do dispositivo ligado (canções, fotografias ou vídeos).

Origens

- **USB, iPod**
- Selecione o dispositivo pretendido dos disponíveis ou insira um dispositivo concebido para esta finalidade; o sistema inicia automaticamente a reprodução.
- Bluetooth®
- Guarda e seleciona um dispositivo de áudio Bluetooth®.

Info

- Informações
- Visualize as informações sobre a faixa que está a ouvir.

Áudio

Para obter mais informações sobre, consulte a seção **Áudio** no menu **Definições**.

Faixa anterior/seguinte ou avanço/ recuo rápido



Pressione ligeiramente num destes botões para reproduzir a faixa anterior/seguinte.

Pressione continuamente num destes botões para avançar ou recuar rapidamente na faixa selecionada.

Reproduzir ou pausar



Inicia a reprodução da faixa selecionada. Coloca a faixa atual em pausa.

Aleatório



Pressione este botão para reproduzir as faixas no USB, iPod ou Bluetooth® por ordem aleatória.

Repetir



Carregue neste botão sucessivamente para selecionar a função: **Repetir uma, Repetir todas ou Não repetir.**

Porta USB*



Insira um pen drive USB na porta USB ou ligue o dispositivo USB à porta USB.



Para preservar o sistema, não utilize um multiplicador (hub) de tomadas USB.

O sistema cria listas de reprodução (na memória temporária). Esta operação pode demorar vários segundos ou vários minutos na primeira ligação.

Reduza o número de arquivos que não sejam de música e o número de pastas para diminuir o tempo de espera.

As listas de reprodução são atualizadas sempre que desliga a ignição ou um pen drive USB é ligada. O sistema de áudio memoriza estas listas, que são carregadas mais depressa se não tiverem sido alteradas.

Selecionar a origem

MEDIA

Pressione **"MEDIA"**

Selecione o separador **"Origens"** para mostrar a lista de origens de multimídia.



ou



Selecione a origem de mídia.

Utilize as funções de reprodução na tela

Informações e conselhos

- O sistema apenas reproduz arquivos de áudio com as extensões de arquivo ".wma" e ".mp3", com frequências de bits entre 8 Kbps e 320 Kbps.
- Para arquivos de áudio com as extensões de arquivo ".aac" e ".wav", todas as frequências de amostragem são suportadas.
- Os tipos ".m3u", ".pls" e ".wpl" são também suportados.
- O sistema lê apenas arquivos de vídeo com extensões de arquivo ".mp4", ".avi" e ".dat".
- Para arquivos de vídeo, os codecs de vídeo suportados são: MPEG4 (nível L5) e H264 (nível L4.1).
- O sistema apresenta apenas arquivos de fotografia com extensões de arquivo ".jpg" e ".jpeg".
- É aconselhável que os nomes dos arquivos tenham menos de 20 caracteres e

que não incluam caracteres especiais (por exemplo, " ? . ; ù) para evitar problemas de leitura ou apresentação.

- O sistema não suporta os dispositivos com uma capacidade superior a 128 GB.
- O sistema suporta apenas pen drives USB formatadas para FAT 16, FAT 32 ou ex FAT (File Allocation Table - tabela de atribuição de arquivos).



O sistema suporta dispositivos de armazenamento em massa USB ou leitores de Apple® através das portas USB. O cabo adaptador não é fornecido. Os dispositivos USB são geridos através dos comandos do sistema.



O sistema não suporta a ligação simultânea de dois dispositivos idênticos (dois pendrives ou dois leitores Apple®), mas é possível ligar uma pen e um leitor Apple® simultaneamente. Para preservar o sistema, não utilize um multiplicador (hub) de tomadas USB.

Ligação de leitores Apple®*

Ligue o leitor Apple® à porta USB através de um cabo adequado (não fornecido).

A reprodução é iniciada automaticamente. O controle é efetuado através do sistema de áudio.

As classificações disponíveis são as do dispositivo portátil ligado (artistas/álbuns/gêneros/listas de reprodução/audiolivros/podcasts).

A classificação predefinida é a classificação por artista. Para modificar a classificação utilizada, volte ao primeiro nível do menu e, em seguida, selecione a classificação pretendida (listas de reprodução, por exemplo) e valide para descer no menu até à faixa pretendida.

! A versão de software do sistema de áudio pode ser incompatível com a geração do leitor Apple®.

Recomenda-se a utilização de cabos originais da Apple® USB para garantir um funcionamento correto.

Transmissão de áudio em direto Bluetooth®*

A transmissão em direto permite ouvir arquivos de áudio do telefone celular através do sistema de som do veículo.

Ative a função Bluetooth® no dispositivo.

 Pressione **“MEDIA”**

Se houver uma origem de mídia ativa, pressione no separador **“Origens”**.

 Selecione a origem de mídia **“Bluetooth® Audio”**.

! Antes de reproduzir os arquivos de áudio, o dispositivo deve ser emparelhado com o sistema.

Se ainda não estiver emparelhado um dispositivo no sistema, é apresentada uma página específica na tela.

Para obter mais informações sobre Emparelhar o telefone celular no modo Bluetooth®, consulte a seção correspondente.

! Alguns dispositivos Bluetooth® não lhe permitem percorrer as faixas e as informações no smart phone utilizando todas as categorias existentes no sistema.

* Conforme versão ou país.

Telefone

PHONE

Pressione "**PHONE**" para acessar o menu do telefone.

Um telefone deve ser emparelhado com o sistema para poder usar as seguintes funcionalidades.

Lista de dispositivos emparelhados

Combina até 5 telefones ou dispositivos de áudio para tornar o acesso e a ligação mais fáceis e mais rápidas.

Adicionar dispositivo

Pressione o botão "+" para iniciar o procedimento de emparelhamento com um novo dispositivo.

Teclado

Digitar o número do telefone no teclado virtual.

Contatos

Visualize e ligue para os contatos da lista telefônica.

Pressionar os botões de seta "**Para cima**" ou "**Para baixo**" para percorrer os contatos.

Ir diretamente para a letra desejada da lista.

Chamadas recentes



Todas, Perdidas, Recebidas ou Realizadas.

Mostrar e ligar para contatos do último registro de chamadas.

Retornar chamada



Mostrar e rediscar para a última chamada.

Aceitar chamada



Aceitar a chamada recebida.
Aceitar a segunda chamada recebida e colocar a atual em espera.

Ao receber uma chamada telefônica no telefone, o sistema desabilita a fonte de áudio e exibe a janela "**Chamada Recebida**" com as seguintes opções: "**Aceitar**", "**Rejeitar**" ou "**Ignorar**".

Rejeitar chamada



Rejeitar a chamada recebida.
Rejeitar a segunda chamada recebida e continuar com a chamada atual.

Ignorar



Ignora a chamada recebida.
Ignora a segunda chamada recebida e continua a chamada atual.

A chamada recebida permanece ativa em segundo plano.

Pressione o botão "**PHONE**" novamente para apresentar novamente a janela "**Chamada recebida**".

Durante a conversa telefônica

Silenciar



Ativar ou desativar o microfone do sistema.

Desativar o microfone de áudio do sistema para conversas privadas.

Contatos



Visualize e ligue para os contatos da lista telefônica.

Pressione os botões de seta

"Para cima" ou **"Para baixo"** para percorrer os contatos.

Ir diretamente para a letra desejada da lista.

Privacidade



Transferir chamadas do sistema para o telefone e vice-versa.

Teclado



Digitar o número do telefone no teclado virtual.

Encerrar chamada

Encerrar uma chamada em andamento.

Se houver duas conversas em andamento, apenas a chamada atual é desligada, e a chamada que estava em espera é recuperada automaticamente (conforme modelo de telefone).

Em espera

Colocar a chamada em espera para evitar interrupções.

Adicionar chamada

Inicie outra chamada durante uma conversa em andamento.

Alternar



Se houver duas chamadas em andamento, alterne de uma para a outra.

Unir



Se houver duas chamadas em andamento, junte-as para ter uma conversa a três.

Pareamento de um telefone



! Os serviços disponíveis dependem da rede, do cartão SIM e da compatibilidade dos dispositivos Bluetooth® utilizados. Consulte o manual do usuário do telefone e o fornecedor de serviços para verificar os serviços disponíveis.

! Por razões de segurança e porque requer uma atenção especial por parte do condutor, a operação de emparelhamento de um celular Bluetooth® com o kit mãos-livres do sistema áudio deve ser efetuada com o veículo parado. Siga sempre as recomendações deste manual.

.A função Bluetooth deve estar ativada em seu telefone, e o mesmo deve estar configurado como **"Visível para todos"**.

Para completar o emparelhamento, independentemente do procedimento (pelo telefone ou pelo sistema), assegure-se que tanto o sistema como o telefone tenham o mesmo código de emparelhamento

i Se o procedimento de emparelhamento falhar, é recomendável desativar e depois reativar a função Bluetooth® no telefone.

i Até 5 dispositivos podem ser emparelhados ao sistema Bluetooth. O emparelhamento só precisa ser concluído uma vez, a menos que as informações de emparelhamento no celular mudem ou o celular seja excluído do sistema. Se vários celulares emparelhados estiverem dentro do alcance do sistema, o sistema se conectará ao último celular conectado.

Procedimento de pareamento

Certificar-se de que a função Apple® CarPlay® ou Android Auto® não está ativada.

Ativar a função Bluetooth® do telefone e certificar-se de que está "visível para todos" (configurações do telefone).



Pressione **"PHONE"**.



Pressione "Telefones".



Pressione o botão **"+"** para iniciar o procedimento de pareamento.

Pesquisar e selecionar o nome do sistema ("PEUGEOT_XXXXXX") no telefone.

Inserir o código PIN exibido na tela do sistema usando o teclado do telefone ou confirmar o código PIN exibido no telefone.

Ao final do procedimento de emparelhamento, uma página na tela é exibida mostrando os detalhes do telefone.

O telefone se conecta automaticamente ao sistema.

Em caso de falha no pareamento, é recomendável desativar e reativar a função Bluetooth® no telefone.



i Primeiro pareamento de telefones Apple®

Quando pareados pela primeira vez, os telefones Apple® definem o volume do Bluetooth® para metade do volume máximo.

Se o volume do Bluetooth® do telefone estiver baixo, altere-o no menu Configurações/Áudio do sistema ou no telefone.

Atualização do software do telefone

Após a atualização do software do telefone, é recomendável remove o telefone da lista de dispositivos pareados e a conexão USB no áudio Bluetooth®. Fazer o pareamento do telefone novamente para melhorar o desempenho do sistema.

Transferência de dados do telefone

Se o telefone for compatível, uma janela pop-up aparecerá durante o procedimento de emparelhamento solicitando que você transfira a lista telefônica e a lista de chamadas recentes para o sistema.

Responder "**Sim**" ou "**Não**"; a transferência de dados pode ser feita em outro momento.

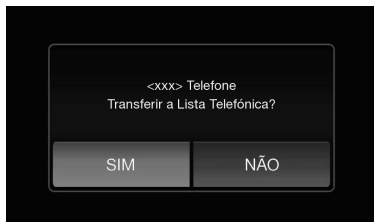

Após a primeira transferência de dados, o procedimento de transferência e atualização de dados é iniciado assim que a conexão Bluetooth® entre o telefone e o sistema é estabelecida.

O conteúdo da agenda baixada não pode ser modificado ou excluído do sistema.

A capacidade máxima de transferência da agenda é de 3.000 contatos.

Somente a agenda do telefone que está atualmente conectado ao sistema pode ser acessada.

Gestão dos telefones emparelhados

Prioridade de conexão

O sistema se conecta automaticamente ao telefone ou dispositivo de áudio pareado de prioridade mais alta que esteja próximo o suficiente do veículo.

Conexão favorita

Para selecionar um telefone ou dispositivo de áudio específico, certifique-se de

que a função Bluetooth® está ativada no telefone.



Pressione "PHONE"
Pressione "Telefones".

Na tela "**Lista de dispositivos pareados**", selecionar o nome do telefone ou dispositivo de áudio desejado.

Para usar o telefone apenas como fonte de mídia, selecionar o botão "**Mídia**".

Para usar o telefone apenas com a função de telefone, selecionar o botão "**Telefone**".

Para usar o telefone como fonte de mídia e como recurso do telefone, selecionar o botão "**Conectar ambos**". Uma janela pop-up é exibida e o sistema se conecta automaticamente ao telefone.

Na tela "**Lista de dispositivos pareados**", o símbolo correspondente aparece ao lado do nome do telefone ou dispositivo de áudio.





Desconectar

Para desconectar o telefone ou dispositivo de áudio correspondente, repetir o procedimento pressionando o mesmo botão ("Mídia", "Telefone" ou "Conectar ambos").

O símbolo correspondente não aparece mais ao lado do nome do telefone ou dispositivo de áudio.

Reconexão automática

Quando o contato é feito, o telefone que estava conectado na última vez que o contato foi removido é reconectado automaticamente, desde que o modo de conexão tenha sido definido previamente. Ao mesmo tempo, o sistema baixa a lista telefônica atualizada e a lista das últimas chamadas.

Com a função Bluetooth® ativada, em até 30 segundos após o contato, a conexão é confirmada com a exibição de uma mensagem e o nome do telefone.

Eliminar um telefone ou dispositivo de áudio

 Pressione "PHONE"
Pressione "Telefones".

Na tela "Lista de dispositivos pareados", selecionar o nome do telefone ou dispositivo de áudio desejado.

Pressione o botão "Excluir"; em seguida, uma janela pop-up aparecerá. Responder "Sim" para confirmar a exclusão ou "Não" para cancelar a operação.



Recebendo uma ligação

Uma chamada recebida é anunciada por um sinal acústico e um aviso sobreposto na tela.

Quando uma chamada telefônica é recebida no telefone, o sistema desativa a fonte de áudio e exibe a janela "Chamada recebida" com várias opções.



 **Aceitar**

Pressione este botão que é exibido na janela "Chamada recebida".

Se você receber uma chamada enquanto estiver conversando com outra pessoa, a chamada recebida será aceita e a outra será colocada em espera.

Se houver duas chamadas em andamento (uma ativa e outra em espera), você pode:



Mudar de uma para outra pressionando o botão **"Alternar"**.

Para desligar uma chamada em andamento, pressionar o botão **"Terminar chamada"** na janela **"Chamada ativa"**.



Unir as duas chamadas em uma conversa a três pressionando o botão **"Unir"**.

Se houver duas conversas em andamento, apenas a chamada atual é desligada e a chamada que estava em espera é recuperada automaticamente (conforme modelo de telefone).

Encerrar uma chamada

Para rejeitar uma chamada recebida:



Pressione o botão **"Rejeitar"** que é exibido na janela **"Chamada recebida"**,

ou



pressione o botão **"Ignorar"** que é exibido na janela **"Chamada recebida"**.

Se no decorrer de uma chamada receber outra, a chamada recebida permanece ativa em segundo plano e a conversa em andamento continua.

Pressionar o botão **"PHONE"** novamente para fazer a janela **"Chamada recebida"** aparecer novamente.

Fazendo uma chamada



A utilização do telefone é fortemente desaconselhada durante a condução.

Estacione o veículo.

Faça a chamada com a ajuda dos comandos no volante.

As operações descritas a seguir podem somente ser acessadas se suportadas pelo telefone celular em uso. Para todas as funções disponíveis, consulte o manual do proprietário do telefone celular.

Efetuar uma chamada para um novo número de telefone



Pressione **"PHONE"**.



Pressione o botão **"Teclado"** na tela do Menu.

Use os botões numerados para inserir o número desejado.



Pressione o botão **"Ligar"** para fazer a chamada.



Se introduzir um número incorretamente, utilize o botão **"Apagar"**.

Efetuar uma chamada para um número memorizado ou retornar uma chamada



Pressione **"PHONE"**.



Pressione o botão **"Contatos"**.

Pressionar os botões de seta "**Para cima**" ou "**Para baixo**" para percorrer os contatos., ou então, ir diretamente para a letra desejada na lista.

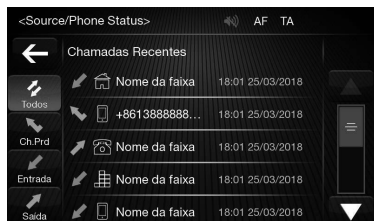

Selecionar o contato na lista proposta para iniciar a chamada.



Ou então, pressionar o botão "**Chamadas recentes**" e depois selecionar o tipo das últimas chamadas:

"Não atendidas" (seta laranja), "Recebidas" (seta verde), ou "Efetuadas" (seta azul).

Pressione os botões de setas "**Para cima**" ou "**Para baixo**" para percorrer a lista de chamadas recentes.

Para iniciar a chamada, selecione a chamada recente pretendida na lista apresentada.



Para ligar de volta para o número da última chamada feita, pressione o botão "**Retornar chamada**"

Transferir uma chamada

As chamadas telefônicas em andamento podem ser transferidas do sistema para o telefone e vice-versa, sem serem interrompidas.



Pressione o botão de privacidade de chamadas para transferir chamadas do sistema para o telefone e vice-versa.



Depois de desligar o motor, a chamada telefônica permanece ativa por cerca de 10 segundos. Após esse tempo, o sistema é desligado e a chamada é transferida para o telefone. Uma janela de transferência de comunicação aparece no sistema para indicar e antecipar esta ação.

Navegação*



Pressione "**NAV**" para visualizar o mapa.



Pressione o ícone no canto inferior direito para exibir o menu de navegação.



Toque no centro do mapa para exibir o menu de acesso direto.



Visite esta página da web para obter mais informações:

<https://www.stellantisinfotainment.com/>

Na página inicial, selecione a marca **PEUGEOT**.

Na página da marca **PEUGEOT**, selecione o modelo do veículo que corresponde ao seu veículo.

Na página **Modelo**, selecione o sistema de multimídia.

Em seguida, selecione **Multimídia com navegação** ou **Atualização de mapas**.

* Conforme versão ou país.

Mirror Screen®*

Conexão para telefones Apple® Carplay®

Primeiro, ativar a função Siri® no telefone Apple®.

Se o telefone não se conectar, verificar o site da Apple para ver se o aparelho oferece suporte a esse recurso.

Se o problema persistir, excluir todas as conexões salvas no telefone e no sistema antes de tentar estabelecer uma nova conexão.

A conexão com fio requer que você desabilite a função CarPlay em **Configurações** no menu **Bluetooth** do telefone.

No menu Bluetooth, clique no "i" ao lado do respectivo veículo e desative o CarPlay.

Conectar o telefone ao sistema multimídia através da entrada USB compatível com Mirror Screen®.

* Conforme versão ou país.

O Apple® CarPlay® inicia automaticamente alguns segundos após o estabelecimento da conexão USB.

Em alguns casos, pode ser necessário desbloquear o dispositivo.

O telefone é carregado quando conectado via cabo USB.

Existe apenas uma entrada USB que permite estabelecer a ligação Mirror Screen® (Apple® CarPlay®).

Recomenda-se usar os cabos USB originais do dispositivo, de preferência com comprimento curto para garantir o desempenho ideal.



Assim que a conexão for estabelecida, pressionar este botão para exibir interface **"Apple® CarPlay®"**.



Para iniciar os comandos de voz pelo telefone, pressionar e segurar este botão no volante (Conforme versão ou país).

Para retornar ao conteúdo do sistema, selecione o último ícone **"Voltar"** na página inicial do CarPlay.

Para sair do CarPlay, desconecte seu telefone da entrada USB no painel frontal do sistema.

Conexão para telefones Android Auto®

Primeiro, instale o aplicativo **"Android Auto"** através da "Play Store" do seu telefone.

A função **"Android Auto"** requer um telefone compatível.

Se o dispositivo não conectar, verificar no site do Android Auto para ver se o dispositivo é compatível com esta função.

Se o problema persistir, excluir todas as conexões salvas no telefone e no sistema antes de tentar estabelecer uma nova conexão.

A conexão com fio requer que você desative o recurso sem fio Android Auto no menu **Configurações** do aplicativo **"Android Auto"** no seu telefone.

Conecte o telefone ao sistema através da entrada USB compatível com Mirror Screen®.

O Android Auto inicia automaticamente alguns segundos após o estabelecimento da conexão USB. Um procedimento de validação deve ser seguido no telefone quando ele for conectado pela primeira vez, com o veículo parado.

O telefone é carregado quando conectado via cabo USB.

Existe apenas uma entrada USB que permite estabelecer a conexão Mirror Screen® (Android Auto).
Recomenda-se usar os cabos USB originais do dispositivo, de preferência com comprimento curto para garantir o desempenho ideal.



Assim que a conexão for estabelecida, pressione este botão para exibir a interface **"Android Auto"**.



Para iniciar os comandos de voz pelo telefone, pressionar e segurar este botão no volante (Conforme versão ou país).

Para retornar ao conteúdo do sistema, selecione o último ícone **"Voltar"** na página inicial do Android Auto.

Para sair do Android Auto, desconecte seu telefone da entrada USB no painel frontal do sistema.



Instalar ou desinstalar o aplicativo Android Auto no telefone

Quando o telefone está conectado através da entrada USB do sistema, o símbolo do Android Auto pode aparecer no sistema.

Para ouvir música no telefone, é necessário desconectar o cabo USB do sistema e reconectá-lo.

Configurações*



Pressionar o botão **"HOME"** e depois o menu **"DEFINIÇÕES"** para exibir os seguintes itens:

Áudio

Som do toque: ativar ou desativar o sinal sonoro emitido ao pressionar um botão na tela.

Intensidade do som (Loudness): otimizar a qualidade do áudio em volume baixo.

Equalizador: ajustar graves, médios e agudos.



* Conforme versão ou país.

Equilíbrio e Fader: ajustar o equilíbrio esquerdo e direito dos alto-falantes dianteiros e traseiros. Pressionar o botão **C** no centro das setas para equilibrar os ajustes.



Volume: definir parâmetros para fontes de rádio e multimídia, bem como rádio, toque e reconhecimento de voz.

Controle do volume de acordo com a velocidade: desativar a função ou seleciona o parâmetro desejado.

Rádio

Configurações AF: ativar ou desativar o ajuste automático do sinal mais forte para a estação selecionada.

Configurações AT: ativar ou desativar a configuração automática das informações de trânsito.

Anúncios DAB: ativar ou desativar a função. Selecionar as opções: Alarme, Notificação de evento, Notícias de última hora, Informações do programa, Evento especial, Informações esportivas, Informações sobre transporte público, Notícias meteorológicas de última hora, etc.

Regional: ativar ou desativar o serviço regional.

Idioma

Selecionar o idioma desejado na lista abaixo.
Inglês, Francês, Alemão, Italiano, Português, Espanhol, Turco, Sueco, Holandês, Dinamarquês, Polaco, Árabe, Russo, Esloveno, Ucraniano, Romeno.

Geral

Brilho: definir o brilho da tela com base nas condições "Dia" e "Noite".

Reprodução automática: ativar ou desativar a função. Inicia automaticamente a

reprodução de arquivos de áudio ou vídeo assim que o sistema detecta um dispositivo conectado.

Atraso no desligamento: deixar o sistema LIGADO por 20 minutos após retirar a chave.

Android Auto: ativar a conexão ou desativar a conexão com o Android Auto.

Câmera de marcha a ré (se equipado):

- **Ativação manual:** para ativar manualmente a câmera de ré.
- **Delay:** mantém a imagem da câmera de ré na tela por no máximo 10 segundos.
- **Ativação das portas traseiras:** para ativar a exibição da câmera de ré ao engatar a marcha a ré ou ao abrir as portas traseiras.

Restaurar configurações

Restaurar as configurações padrão de tela, som e rádio.

Perguntas frequentes

As informações em seguida agrupam as respostas às perguntas mais frequentes relativamente ao sistema.

Rádio

A qualidade de recepção da estação de rádio sintonizada deteriora-se gradualmente ou as estações predefinidas não estão funcionando (sem som, é mostrado 87,5 MHz, etc.).

O veículo está muito longe do transmissor da estação selecionada ou não está presente qualquer transmissor na área geográfica.

O ambiente (colinas, prédios, túneis, estações subterrâneas, etc.) pode bloquear a recepção.

Isto é um fenômeno perfeitamente normal, não significa uma avaria do sistema de áudio.

A antena não existe ou foi danificada (por exemplo, quando entrou numa estação de lavagem ou num parque subterrâneo).

► Solicite a verificação da antena por um concessionário.

Não encontro algumas estações de rádio na lista das estações recebidas.

O nome da estação de rádio é alterado.

A estação deixou de ser captada ou o respetivo nome foi alterado na lista.

► Pressione o separador “Estações” na página “Rádio”.

Algumas estações de rádio enviam outras informações em vez do respetivo nome (título da música, por exemplo).

O sistema interpreta essas informações como o nome da estação.

► Pressione o separador “Estações” na página “Rádio”.

Mídia

A reprodução da minha pen drive USB demora um tempo excessivo até ser iniciada (cerca de 2 a 3 minutos).

Alguns arquivos fornecidos com a pen drive USB podem atrasar substancialmente a leitura dos arquivos (multiplicar por 10 o tempo de catálogo).

► Elimine os arquivos fornecidos com a pen drive USB e limite o número de subpastas na estrutura de pastas da pen drive.

Alguns dos caracteres das informações sobre os conteúdos multimídia em reprodução não são apresentados corretamente.

O sistema de áudio não consegue processar alguns tipos de caracteres.

► Utilize caracteres padrão para atribuir o nome das faixas e pastas.

Não é possível iniciar a reprodução dos arquivos em streaming.

O dispositivo ligado não inicia a reprodução automaticamente.

► Para iniciar a reprodução a partir do dispositivo.

Os nomes das faixas e horas de reprodução não são apresentadas na tela de streaming de áudio.

O perfil Bluetooth não permite transferir estas informações.

A reprodução de vídeo USB não é possível.

Quando um telefone celular estiver conectado ao sistema pelos aplicativos Apple Carplay ou Android Auto não será possível visualizar a pasta “vídeos” no menu de navegação USB.

Telefone

Não é possível ligar o telefone por Bluetooth.

É possível que a função Bluetooth do telefone esteja desativada ou que o dispositivo não esteja visível.

► Verifique se o Bluetooth do telefone se encontra ativado.

► Verifique nas definições do telefone se este está “Visível para todos”.

O telefone Bluetooth não é compatível com o sistema.

► Verifique a compatibilidade do telefone no Website da marca (serviços).

Android Auto e/ou CarPlay® não funcionam.

Android Auto e CarPlay® poderão não se ativar se os cabos USB forem de má qualidade.

► Utilize cabos USB originais para garantir a compatibilidade.

Android Auto e/ou CarPlay® não funcionam.

Android Auto e CarPlay® não estão disponíveis em todos os países.

► Verifique o Website Google Android Auto ou da Apple para saber quais são os países incluídos.

O som do telefone ligado por Bluetooth é inaudível.

O som depende do sistema e do telefone.

► Aumente o volume do sistema de áudio, eventualmente até ao máximo e aumente o som do telefone se necessário. O ruído ambiente afeta a qualidade da chamada telefónica.

► Reduza o nível de ruído ambiente (feche as janelas, diminua a ventilação, etc.).

Os contatos não são listados por ordem alfabética.

Determinados telefones propõem opções de apresentação. Conforme as definições escolhidas, os contatos podem ser transferidos por uma ordem específica.

► Modifique as definições de apresentação do diretório do telefone.

Configurações

Quando as definições de agudos e graves são alteradas, a opção de ambiente é desmarcada.

Quando o ambiente é alterado, as definições de agudos e graves são repostas.

A escolha de um ambiente implica a alteração das definições de agudos e graves e vice-versa.

► Modifique as definições dos agudos, graves e ambientes para obter o ambiente sonoro pretendido.

Quando as definições de equilíbrio são alteradas, a distribuição é desmarcada. Quando a definição de distribuição é alterada, as definições de equilíbrio são desmarcadas.

A escolha de uma definição da distribuição implica a alteração das definições do equilíbrio e vice-versa.

► Modifique a definição do equilíbrio ou a definição da distribuição para obter o ambiente sonoro pretendido.

Existe uma diferença acentuada na qualidade de áudio entre as diferentes fontes de áudio.

Para permitir uma qualidade de audição ideal, as definições de áudio podem ser adaptadas a diferentes fontes de áudio, o que pode gerar diferenças audíveis quando se muda a fonte.

► Verifique se as definições de áudio são adequadas para as fontes que estão sendo ouvidas. Ajuste as funções de áudio para a posição intermediária.

Quando o motor está desligado, o sistema desliga-se para após vários minutos de utilização.

Quando o motor estiver desligado, o tempo de funcionamento do sistema depende do nível da carga da bateria.

No estado desligado normal, o sistema passará automaticamente para o modo de poupança de energia para manter um nível de carga suficiente da bateria.

► Ligue o motor do veículo para aumentar a carga da bateria.

Radiofrequências: Homologações legais

Estes produtos estão homologados pela ANATEL (Agência Nacional de Telecomunicações) de acordo com os procedimentos regulamentados pela Resolução 242/2000, e atendem aos requisitos técnicos aplicados.

A sequência numérica impressa identifica o número de homologação junto à ANATEL.

Chave com telecomando



Sistema Multimídia com tela tátil



i Este equipamento não tem direito à proteção contra interferência prejudicial e não pode causar interferência em sistemas devidamente autorizados.

Para mais informações, consulte o site da ANATEL – <https://www.gov.br/anatel/pt-br>



MANUAL DE MANUTENÇÃO E GARANTIA

PEUGEOT ASSISTANCE



Prezado Cliente,

Você acaba de adquirir seu novo **PEUGEOT**, pelo que agradecemos a confiança que depositou na marca.

Uma vez que a **PEUGEOT** conhece perfeitamente os seus veículos, recomendamos que confie as intervenções de manutenção a uma concessionária autorizada **PEUGEOT**, que o aconselhará sobre a manutenção mais adequada tendo em conta as condições de utilização do seu veículo. Desta forma, contará com um veículo seguro, com um bom desempenho e confiável.

Graças às competências da rede **PEUGEOT**, você terá a garantia de que serão efetuadas todas as operações previstas pelo fabricante.

Para saber qual a concessionária mais próxima ou para obter maiores informações sobre o seu **PEUGEOT**, visite o nosso site **www.peugeot.com.br**.

Este Caderno de Manutenção, hoje nas suas mãos, descreve com precisão as condições de garantia, as preconizações e o acompanhamento da manutenção do seu veículo.

Recomendamos que leia atentamente este caderno de manutenção. O mesmo deverá ser guardado e apresentado em todas as operações quando visitar a rede **PEUGEOT**.

A **PEUGEOT** do Brasil reserva-se ao direito de efetuar evoluções no conteúdo do referido caderno de manutenções, sem prévio aviso.

Eventuais alterações a este Caderno de Manutenção poderão ser consultadas em nosso site em **www.peugeot.com.br**

Índice

Este caderno de manutenção faz parte integrante da documentação de bordo de seu veículo. Ele apresenta as condições da garantia e as operações de manutenção a serem efetuadas.

Certificado de garantia	3	Conteúdo revisões - Veículos elétricos	29-30
Condições de garantia - Veículos Passeio	5	Utilização severa	31
Condições de garantia - Veículos Utilitários	7	Produtos recomendados - Veículos Passeio	33
Condições de garantia - Todos Veículos	9-13	Produtos recomendados - Veículos Utilitários	34-35
Garantia da pintura	14	Produtos recomendados - Veículos Elétricos	36
Garantia antiperfuração	15-16	Recomendações de manutenção	37-40
Manutenção do seu PEUGEOT	17	Acompanhamento da manutenção	41-43
Revisões - Veículos de Passeio	18	Verificações da garantia antiperfuração	44-46
Conteúdo revisões - Veículos Passeio	19-21	Anotações técnicas	47
Substituição da correia de distribuição	22	Substituição do AirBag e Cintos de Segurança	48
Revisões - Veículos Utilitários	23	Substituição do odômetro	49
Conteúdo revisões - Veículos Utilitários	24-26	Mudança de endereço ou de proprietário	50
Substituição da correia de distribuição	27	PEUGEOT Assistance	48-55
Revisões - Veículos elétricos	28		

Condições de garantia - Veículos de Passeio

Concomitantemente a garantia legal de 90 dias assegurada pelo artigo 26 do Código de Defesa do Consumidor, válida a partir da data de entrega do veículo, a PEUGEOT do Brasil oferece a seguinte garantia:

- Para veículos de passeio com motores à combustão (gasolina, etanol ou flexfuel) : 36 meses, sem limite de quilometragem, contados a partir da data de entrega do veículo, observadas as demais condições presentes neste manual.
- Para veículos de passeio com motores elétricos: 36 meses, sem limite de quilometragem, contados a partir da data de entrega do veículo. Constitui exceção desta disposição a "bateria de tração"*, contida unicamente nos veículos elétricos, que terão garantia de 8 anos ou 160.000 Km, contados a partir da data de entrega do veículo, o que ocorrer primeiro, observadas as demais condições presentes neste manual.

* Bateria de tração: vide definição contida no Guia de Utilização e Manutenção (Visão geral - Motor elétrico)

A garantia contratual cobre:

1. A garantia contratual do seu veículo cobre a reparação e/ou a substituição sem custos para o cliente de peças reconhecidas como defeituosas pela PEUGEOT do Brasil, bem como a mão-de-obra necessária para a colocação do veículo em conformidade. Esta operação poderá ser efetuada com peças novas ou reparadas, de acordo com o critério do fabricante.
2. Da mesma forma, se o seu veículo ficar imobilizado após uma avaria coberta pela garantia, a PEUGEOT do Brasil será responsável pelos eventuais custos de reparação no local ou pelo reboque do veículo até à concessionária PEUGEOT mais próxima, conforme procedimento descrito no manual do PEUGEOT Assistance.
3. A ausência de realização de alguma das revisões periódicas previstas no manual de manutenção/garantia causará a exclusão da cobertura da garantia contratual caso se constate que o defeito poderia ser evitado se realizadas as revisões.

4. Os defeitos resultantes de desgaste natural das peças, uso prolongado, utilização inadequada, acidentes de qualquer natureza, desrespeito às luzes de aviso, e casos fortuitos ou de força maior, não são cobertos pela Garantia.
5. A não realização de todas as manutenções, reparos e regulagens em um Concessionário PEUGEOT, observadas as quilometragens e prazos previstas neste manual, resultará na perda da garantia. Esta situação ocorrerá apenas se houver relação entre o problema apresentado pelo veículo e a ausência de revisão periódica e/ou reparo/manutenção realizado fora da rede de concessionárias.
6. A transformação ou modificação do veículo por empresas não homologadas pela PEUGEOT do Brasil, ou a instalação de acessórios ou itens não aprovados por esta levará à exclusão da cobertura da garantia caso se constate que o defeito esteja relacionado à modificação ou instalação de acessórios nestas condições.
7. A substituição de peças de origem por outras não originais, e/ou quando da sua montagem não tenham sido cumpridas as normas prescritas, assim como a utilização do veículo para fins de competição, resultará na exclusão da cobertura da garantia, caso se constate que o defeito foi originado por estas condições.
8. A cobertura para a bateria 12 Volts dos veículos de passeio com motor a combustão (gasolina, etanol ou Flexfuel) e da bateria secundária de 12 volts dos veículos de passeio com motor elétrico se limita a vazamento e curto circuito interno.

Condições de garantia - Veículos Utilitários

Concomitantemente a garantia legal de 90 dias assegurada pelo artigo 26 do Código de Defesa do Consumidor, válida a partir da data de entrega do veículo, a PEUGEOT do Brasil oferece a seguinte garantia:

- Para o veículo Expert: 36 meses ou 100.000 km, o que ocorrer primeiro.
- Para os veículos Partner e Boxer: 12 meses sem limite de quilometragem
- A bateria de tração* dos veículos utilitários com motor elétrico terá garantia de 8 anos ou 160.000 km, o que ocorrer primeiro.

Todos os prazos acima referentes à garantia contratual serão contados a partir da entrega do veículo. Esta data é indicada no certificado de garantia deste caderno de manutenção fornecido juntamente com o veículo.

* Bateria de tração: vide definição contida no Guia de Utilização e Manutenção (Visão geral - Motor elétrico)

A garantia contratual cobre:

1. A garantia contratual do seu veículo cobre a reparação e/ou a substituição sem custos para o cliente de peças reconhecidas como defeituosas pela PEUGEOT do Brasil, bem como a mão-de-obra necessária para a colocação do veículo em conformidade. Esta operação poderá ser efetuada com peças novas ou reparadas, de acordo com o critério do fabricante.
2. Da mesma forma, se o seu veículo ficar imobilizado após uma avaria coberta pela garantia, a PEUGEOT do Brasil será responsável pelos eventuais custos de reparação no local ou pelo reboque do veículo até à concessionária PEUGEOT mais próxima, conforme procedimento descrito no manual do PEUGEOT Assistance.
3. A ausência de realização de alguma das revisões periódicas previstas no manual de manutenção/garantia causará a exclusão da cobertura da garantia contratual caso se constate que o defeito poderia ser evitado se realizadas as revisões.

4. Os defeitos resultantes de desgaste natural das peças, uso prolongado, utilização inadequada, acidentes de qualquer natureza, desrespeito às luzes de aviso, e casos fortuitos ou de força maior, não são cobertos pela Garantia.
5. A não realização de todas as manutenções, reparos e regulagens em um Concessionário PEUGEOT, observadas as quilometragens e prazos previstas neste manual, resultará na perda da garantia. Esta situação ocorrerá apenas se houver relação entre o problema apresentado pelo veículo e a ausência de revisão periódica e/ou reparo/manutenção realizado fora da rede de concessionárias.
6. A transformação ou modificação do veículo por empresas não homologadas pela PEUGEOT do Brasil, ou a instalação de acessórios ou itens não aprovados por esta levará à exclusão da cobertura da garantia caso se constate que o defeito esteja relacionado à modificação ou instalação de acessórios nestas condições.
7. A substituição de peças de origem por outras não originais, e/ou quando da sua montagem não tenham sido cumpridas as normas prescritas, assim como a utilização do veículo para fins de competição, resultará na exclusão da cobertura da garantia, caso se constate que o defeito foi originado por estas condições.
8. A cobertura para a bateria 12 Volts dos veículos utilitários com motor a combustão (Diesel, gasolina, etanol ou Flexfuel) e da bateria secundária de 12 volts dos veículos utilitários com motor elétrico se limita a vazamento e curto circuito interno.

Condições de garantia - Veículos Passeio e Utilitários

¶ É de responsabilidade do proprietário fazer verificações periódicas, tais como:

- 1) Verificar semanalmente o desgaste e pressão de calibragem dos pneus, inclusive da roda sobressalente, e caso constatado consumo anormal dos pneus, mesmo com o controle de calibragem sendo efetuado, consultar um concessionário PEUGEOT.
- 2) Verificar o perfeito funcionamento do sistema de iluminação interna e externa do veículo.
- 3) Verificar o nível do líquido do sistema de arrefecimento (motor frio) e do reservatório do lavador do pára-brisas e/ou vidro traseiro.
- 4) Verificar o nível de óleo do motor (motor frio).
- 5) Verificar a geometria da suspensão (alinhamento das rodas) a cada 5.000km (consultar um concessionário PEUGEOT).
- 6) Recomenda-se efetuar o rodízio dos pneus a cada 10.000km (consultar um concessionário PEUGEOT).

¶ Os pneus possuem garantia dos respectivos fabricantes e as eventuais reclamações deverão ser dirigidas a um concessionário PEUGEOT.

¶ A realização de serviços pelas concessionárias PEUGEOT, quando em dissonância com a política de serviços da PEUGEOT, não importará na perda da garantia, salvo expressa concordância do consumidor a este respeito.
Em caso de um incidente em seu veículo, a reclamação deve ser feita diretamente ao concessionário, imediatamente após a constatação do defeito.

¶ O manual de utilização do veículo deve sempre ser consultado em caso de dúvidas.

¶ A garantia contratual que cobre as peças substituídas termina na mesma data que a garantia do veículo, exceto disposições legais em contrário.

As peças substituídas no âmbito da Garantia passam a ser propriedade da PEUGEOT do Brasil.

¶ A quebra do vidro somente será reconhecida pelo representante PEUGEOT, quando decorrer de deficiência de alojamento na carroceria ou de defeito intrínseco. Considerando que este tipo de quebra (trinca) ocorre somente nas quilometragens iniciais, esta garantia é limitada aos 90 dias conforme código de defesa do consumidor, artigo 26, contados a partir da data constante no certificado de garantia do caderno de manutenção.

A garantia contratual não cobre os seguintes elementos:

1. As avarias decorrentes da negligência ou má utilização, do desrespeito às indicações descritas nos manuais, de uma sobre carga mesmo que passageira ou inexperiência do condutor.
2. Danos oriundos do desrespeito ao acendimento das luzes indicadoras do painel.
3. Danos no motor oriundos de entrada de água pelo sistema de admissão (calço hidráulico), em decorrência da utilização do veículo em áreas alagadas ou inundadas devido a fatores climáticos ou outros fatores adversos.
4. Problemas causados por superaquecimentos ou falta de pressão de óleo do motor não serão aceitos em garantia por serem considerados consequência de desrespeito aos alertas existentes no painel de instrumentos do veículo.
5. **As operações de manutenção e as revisões necessárias** ao bom funcionamento do seu veículo, mencionadas no caderno de manutenção, e a substituição das peças de consumo, como exemplo os filtros de óleo, de ar, de combustível ou do habitáculo.
6. **As regulagens, balanceamento e afloramentos** (alinhamento, equilibragem das rodas, conjunto de suspensão dianteira e traseira, portas, etc...).
7. Algumas peças sofrem desgaste natural, que pode ser mais ou menos acentuado conforme o tipo de operação a que o veículo está sujeito, não sendo, portanto, cobertas pela garantia em caso de desgaste. Por constituírem-se itens de consumo normal, as peças descritas a seguir não estão cobertas pela garantia, qualquer que seja o tempo ou quilometragem decorridos.
 - Palhetas do limpador de pábrisa.
 - Lâmpadas (exceto LED).
 - Fusíveis.
 - Bateria 12 volts - exceto a vazamento e curto - circuito interno.
 - Elementos filtrantes/filtros em geral.
 - Pastilhas, lonas de freio, discos de freio dianteiro ou traseiro e tambores de freio traseiros (quanto a desgaste).
 - Vidros (quanto a quebra ou ataque químico).
 - Lubrificantes.
 - Aditivos e fluidos.
 - Buchas.
 - Conjunto de embreagem.
 - Amortecedores.
 - Discos e tambores de freio.
 - Rolamentos em geral.
 - Vedadores e coifas em geral.
 - Correias.
 - Pneus (Garantia do fabricante de pneu).
 - Velas de ignição.

A garantia contratual não cobre os seguintes elementos:

8. **As vibrações e os ruídos** ligados ao funcionamento do veículo, desgastes como a coloração, alteração ou deformação de peças devido ao envelhecimento normal.
9. O desgaste provocado pela utilização de outros **líquidos, peças ou acessórios que não os originais** ou de qualidade equivalente assim como a utilização de combustíveis não adaptados ou de má qualidade, bem como a utilização de aditivos complementares que não os indicados pela PEUGEOT do Brasil.
10. Os danos provocados por **fenômenos naturais**, tais como a queda de granizo, inundações, relâmpagos, tempestades ou outras condições atmosféricas, assim como acidentes, incêndios ou roubos.
11. **As consequências de reparações, transformações ou alterações** realizadas por **empresas não autorizadas** pelo fabricante, bem como as consequências da instalação de acessórios **não homologados**.
12. As anomalias imputáveis a uma causa externa que danifique o veículo, impactos, substâncias químicas do meio ambiente, detritos de origem animal ou vegetal.
13. Os danos causados pelo uso de combustíveis diferentes dos especificados para o veículo, ou que tenham sua composição adulterada.
14. Danos derivados de acidentes.
15. A deterioração normal de estofados e itens de aparência devido a desgaste ou exposição ao tempo.
16. Danos oriundos de instalação de equipamentos não homologados pela PEUGEOT, mesmo que instalados em concessionários autorizados.
17. Não se enquadram em garantia serviços, tais como: limpeza do sistema de alimentação, lavagens, reapertos, regulagens, balanceamento e geometria da suspensão (alinhamento).
18. Os pneus, são garantidos diretamente pelo respectivo fabricante. A rede PEUGEOT poderá auxiliar tecnicamente ao cliente em caso de dúvidas quanto a possível parecer disponibilizado pelo representante de pneu.
19. Quaisquer outros custos não especificamente previstos pela presente garantia contratual ou pela garantia legal, principalmente custos relativos à imobilização do veículo, tal como a perda de fruição ou de exploração, etc.

O que fazer para ter benefício pleno da garantia contratual

1. O cliente deve apresentar o **caderno de manutenção** do respectivo veículo atualizado, incluindo o Certificado de Garantia, **devidamente preenchido** pelo Concessionário que vendeu o veículo.
2. O cliente deve efetuar as **operações de manutenção e revisões** do veículo em total conformidade com as indicações da PEUGEOT do Brasil e confiar as referidas operações exclusivamente a um ponto de serviço da rede comercial PEUGEOT; dispor de meios para comprovar este fato (fichas de acompanhamento de manutenção, faturas, etc.).
3. **Após a constatação** de uma eventual avaria, o cliente deve apresentar o veículo ao ponto de serviço da rede PEUGEOT para proceder à resolução do problema durante o horário normal de funcionamento. Esta medida destina-se a preservar a segurança do condutor e dos passageiros, bem como evitar o agravamento da avaria detectada, fato que poderia implicar reparações mais complexas do que as necessárias originalmente.

Assim, a garantia contratual não cobre avarias e as respectivas consequências pelo fato de não agir assim que detectar a referida avaria.

4. Do mesmo modo, deve responder **ao convite por parte de um ponto de serviço da rede comercial da marca** para prontamente proceder com à reposição em conformidade do seu veículo.

Revisões Periódicas :

- Os veículos de hoje são máquinas de engenharia precisa. Siga rigorosamente as etapas do plano de manutenção recomendado; elas economizam tempo, evitam problemas, despesas mais tarde e contribuem para manter seu veículo seguro.
- Todas as revisões periódicas deverão ser executadas em conformidade com este caderno de manutenção e garantia, pois o cumprimento do plano de revisão possibilita que possam ser detectadas e evitadas

eventuais falhas em quaisquer dos componentes, de forma a assegurar o funcionamento harmônico e adequado do veículo e não comprometer a garantia concedida.

- O não cumprimento do programa de revisões periódicas constante neste manual poderá, além de prejudicar o bom desempenho do veículo, ensejar a não cobertura de itens cujas falhas poderiam ter sido evitadas caso fosse cumprido o plano de revisão constante neste manual.
- **O não cumprimento destas regras fará com que o proprietário seja responsável por todas as consequências diretas ou indiretas que ocorram relativamente ao funcionamento incorreto do seu veículo sendo a reparação e correção do incidente a custo do proprietário.**

Perderá o benefício da garantia contratual quando:

1. Tiverem sido realizadas **alterações ou adaptações** no veículo que **não tenham sido previstas nem autorizadas** pela PEUGEOT do BRASIL ou realizadas sem respeitar as indicações técnicas definidas por esta.
2. **Avaria** for ligada à negligência do utilizador ou ao desrespeito pelas indicações constantes no caderno de utilização e manutenção.
3. **O veículo for utilizado de modo anormal** ou para efeitos de competição ou se o veículo tiver sido submetido a uma sobrecarga, mesmo que passageira.
4. **O odômetro** do veículo tiver sido alterado ou a quilometragem real do veículo não puder ser determinada com certeza.

Em caso de substituição do odômetro, o ponto de serviço da rede comercial da marca PEUGEOT deve preencher a **ficha de substituição do odômetro** existente no **caderno de manutenção** na página 49.

Garantia de pintura

Concomitantemente à garantia legal, a PEUGEOT do Brasil garante os veículos contra qualquer defeito da pintura e da tinta da carroceria original, a partir da entrega do veículo, de acordo com certificado de garantia do caderno de manutenção, conforme prazos abaixo:

- **3 anos** para todos os veículos de passeio;
- **3 anos** para o veículo **Expert**;
- **1 ano** para os veículos **Partner e Boxer**.

A garantia de pintura cobre:

1. A renovação total ou parcial da pintura ou de tinta necessária para o **tratamento de um defeito** verificado pela PEUGEOT do Brasil ou por um representante.
2. Aplica-se sob condição expressa de que o veículo tenha sido sempre reparado respeitando integralmente as normas da PEUGEOT do Brasil e efetuado as revisões descritas no **caderno de manutenção definido pelo fabricante**.

Para continuar a beneficiar da garantia de pintura PEUGEOT, o utilizador deve **reparar os danos** devidos a causas exteriores nos **dois meses** a seguir à respectiva constatação; as reparações destes danos ficam a cargo do utilizador.

A garantia de pintura não cobre:

1. Danos à pintura ou à tinta da carroceria provocados pelo **ambiente**, tais como por efeitos atmosféricos, químicos, animais ou vegetais, areia, sal, projeção de pedras ou fenómenos naturais (granizo, inundações) e outros fatores exteriores (por um acidente ou não).
2. Danos devidos à **negligência do utilizador**, à apresentação tardia do defeito a eliminar ou ao desrespeito pelas indicações do fabricante.
3. Danos resultantes de **eventos não cobertos** pela Garantia contratual.
4. Consequências de reparações, transformações ou alterações realizadas por **empresas não autorizadas** pelo fabricante.

Garantia antiperfuração

A PEUGEOT do Brasil garante os veículos contra a perfuração (resultante de corrosão do interior para o exterior da carroceria) durante **06 anos para veículos de passeio e 05 anos para veículos utilitários, a partir da data de entrega do veículo, de acordo com certificado de garantia constante no caderno de manutenção.**

A garantia antiperfuração cobre:

1. A reparação ou substituição dos elementos reconhecidos como defeituosos pela PEUGEOT do Brasil ou seu representante, nos quais se verifique uma perfuração provocada por corrosão.

Aplica-se sob condição expressa de que o veículo tenha sido sempre reparado respeitando rigorosamente as normas do fabricante e de que o cliente tenha seguido os seguintes passos:

- as revisões periódicas mencionadas no **Caderno de Manutenção**,
- as visitas de garantia antiperfuração conforme descrito no **Caderno de Manutenção**,
- a reparação de eventuais danos do veículo.

2. O ciclo de manutenção da Garantia antiperfuração prevê duas visitas

periódicas de controle, a cargo do utilizador, a realizar obrigatoriamente **4 anos** (veículos de passeio) e **3 anos** (veículos utilitários) após a data de início da Garantia antiperfuração e depois de 2 anos da última verificação, após ter procedido a uma lavagem completa do veículo, se necessário, o reparador verificará o estado do mesmo e determinará eventuais intervenções a efetuar e outras susceptíveis de serem cobertas pela Garantia antiperfuração PEUGEOT.

As deteriorações devidas a causas exteriores que possam provocar corrosão serão assinaladas nas páginas do **Caderno de Manutenção** destinadas ao efeito. Para além disso, qualquer intervenção na carroceria (devido a acidente, deteriorações, etc.) deverá ser sistematicamente seguida por uma visita de controle

a realizar segundo as condições descritas neste caderno.

Quando de um acidente ou dano a carroceria provocado por agente externo, o utilizador deve reparar, a seu próprio custo, respeitando as normas estabelecidas pela PEUGEOT do Brasil, no espaço de dois meses após as verificações. A descrição desta reparação será indicada no **Caderno de Manutenção**, especificando a razão social do reparador, a data de reparação, a quilometragem do veículo e o número da fatura liquidada. A apresentação deste **Caderno de Manutenção**, devidamente preenchido quando das revisões periódicas e das visitas de controle, será exigida para qualquer recurso no âmbito da garantia antiperfuração PEUGEOT.

A garantia antiperfuração não cobre:

1. Danos devidos à **negligência do utilizador** ou ao desrespeito pelas indicações do fabricante.
2. Danos resultantes de **eventos não cobertos** pela Garantia contratual.
3. Consequências da destruição dos produtos de proteção antiperfuração por um **tratamento adicional não previsto** no plano de manutenção.
4. **Consequências de reparações, transformações ou alterações** realizadas por empresas não autorizadas pelo fabricante.
5. Corrosão resultante da instalação de aces- sórios **não homologados** pelo fabricante e/ ou instalados sem respeitar as indicações definidas por este.
6. **As transformações realizadas na carroceria.**
7. **Rodas e elementos mecânicos** que não façam parte integrante da carroceria.
8. Os danos resultantes de influências externas anormais, tais como impactos, substâncias químicas do meio ambiente, detritos de origem animal ou vegetal.
9. Os trabalhos realizados aplicáveis às perfurações devido a corrosão devem, obrigatoriamente, ser confiados à rede PEUGEOT.

¶ Em caso de revenda do veículo, a garantia contra corrosão é transferida para o comprador seguinte até o fim do prazo de garantia, desde que as condições de aplicação da garantia tenham sido cumpridas por ambos os proprietários.

¶ As intervenções realizadas a título de garantia antiperfuração não prolongam a duração da mesma.

Manutenção do seu PEUGEOT

A PEUGEOT definiu as revisões adequadas para cada veículo, integrando suas respectivas particularidades. Graças às competências da rede, pode-se assegurar que todas as operações previstas pelo fabricante sejam efetuadas de acordo com o preconizado.

As revisões PEUGEOT são constituídas por controles, abastecimentos de líquidos e operações indispensáveis para o funcionamento correto do seu veículo em função das condições de utilização, da quilometragem e da idade do mesmo.

Efetuar as revisões do seu PEUGEOT permitirá preservar o desempenho, segurança e confiabilidade de um correto funcionamento do respectivo veículo.

É considerado uso severo, algumas características como as descritas abaixo:

- uso permanente em pequenos trechos onde não ocorre o completo aquecimento do motor,
- utilização urbana (tipo táxi),
- pequenos trajetos repetidos, estando o motor frio abaixo da temperatura de funcionamento,
- funcionamento prolongado nas seguintes condições:
 - funcionamento em marcha lenta durante longo tempo para países onde a temperatura média é superior a 30° C,
 - funcionamento em marcha lenta durante longo tempo para países onde a temperatura média é inferior à - 15° C,
 - utilização excessiva em atmosfera poluída,
- utilização de combustíveis e lubrificantes de origem duvidosa ou que possuam sua composição adulterada.

! O controle do nível de óleo do motor entre as revisões programadas é normal. Um nível de óleo insuficiente ou excessivo apresenta riscos de danos significativos para o motor do veículo. Assim, verifique regularmente este nível (em média entre 3.000 Km e 5.000 Km, estando o veículo em piso plano com o motor sem funcionar a pelo menos 30 minutos) em função da utilização do seu veículo. O volume de óleo correspondente ao mínimo e máximo da vareta de controle de nível de óleo do motor corresponde a aproximadamente 1,2 litros.

! O respeito às preconizações estabelecidas pelo fabricante é obrigatória, sendo que seu descumprimento pode causar danos ao bom funcionamento do veículo.

Revisões PEUGEOT - Veículos de Passeio (exceto Elétricos)

As revisões PEUGEOT são constituídas por operações sistemáticas e operações complementares, a efetuar conforme o veículo, o destino, sua quilometragem e idade.

São consideradas operações regulares os seguintes itens:

- Controle do nível e estado do líquido de arrefecimento (completar se necessário)
- Controle do nível do fluido de freio (completar se necessário)
- Controle do nível do reservatório do limpador de vidro (completar se necessário)
- Controle do estado das mangueiras, rótulas e buchas
- Controle visual das transmissões, terminais de direção, rótulas, coifas e lacres anti-violação.
- Controle do funcionamento dos mecanismos de abertura (capô, portas, vidros, telecomando, fechaduras, tampa do tanque e porta malas)
- Controle do estado da correia de distribuição – substituir se necessário
- Controle da estanqueidade e estado do cárter do motor e câmbio
- Controle do estado do sistema de exaustão (coletor, juntas, catalisador, silencioso e ponteira)
- Controle, estado e funcionamento dos limpadores dos vidros dianteiro/traseiro e dos lavadores
- Funcionamento do ar condicionado
- Funcionamento dos faróis, sinalização e iluminação
- Estado, perfil e pressão dos pneus (incluindo roda sobressalente)
- Aspecto geral da carroceria do veículo

MOTOR	CONDIÇÕES DE REVISÃO
1.0 6V FLEX	10.000 km (Tolerância: + ou - 1.000 km) ou 1 ano (O que ocorrer primeiro)
1.6 16V FLEX	
1.6 THP 16V GASOLINA E FLEX	

Se o veículo não atingir as quilometragens acima durante um ano de uso, o plano de manutenção deverá ser realizado anualmente.

Conteúdo revisões PEUGEOT - Veículos Passeio (exceto Elétricos)

MOTORES	1.0 6V FLEX	1.6 THP 16V GASOLINA / FLEX
	1.6 16V FLEX	
OPERAÇÕES	CADA (O que ocorrer primeiro)	
Substituição do filtro de combustível	20 000 km ou 2 anos	
Substituição do filtro do ar	20 000 km ou 2 anos	
Controle do estado do filtro de habitáculo	10 000 km ou 1 ano	
Substituição das velas de ignição	40 000 km ou 4 anos	
Substituição do líquido de arrefecimento / radiador	80.000 km ou 3 anos (líquido de cor azul) 240 000 km ou 10 anos (líquido de cor rosado)	
Substituição do fluido de freio	40 000 km ou 2 anos	
Nível do fluido de direção assistida hidráulica (se equipado)	Verificar*	
Controle de nível do reservatório do limpador de vidro	Verificar*	
Controle do estado das mangueiras, rótulas e buchas	10 000 km	
Controle do estado dos protetores de borracha	30 000 km ou 2 anos	
Controle visual das transmissões, terminais de direção, rótulas, coifas e lacres anti-violação	10 000 km	
Ajuste dos mecanismos de abertura (capô, portas, vidros, telecomando, fechaduras, tampa do tanque e porta malas)	10 000 km	
Controle do estado e vazamento dos amortecedores	40 000 km	
Controle do curso da embreagem	20 000 km**	20 000 km**

(*) Verificar e completar o nível em cada revisão, se necessário.

(**) Conforme versão.

Conteúdo revisões PEUGEOT - Veículos Passeio (exceto Elétricos)

MOTORES	1.0 6V FLEX	1.6 THP 16V GASOLINA / FLEX
	1.6 16V FLEX	
OPERAÇÕES	CADA	
MOTOR E CAMBIO		
Substituição do óleo do motor e anel do bujão do cárter do motor	10 000 km ou 1 ano	
Substituição do filtro de óleo	10 000 km ou 1 ano	
Substituição do óleo da caixa de cambio	120 000 km ou 10 anos (somente motor 1.0 6V) (O que ocorrer primeiro)	
Controle do nível do óleo da caixa de cambio	10 000 km ou 1 ano 40 000 km (somente motor 1.0 6V)	
Controle da estanqueidade e estado do cárter do motor e câmbio	10 000 km	
Controle do estado do sistema de exaustão (Coletor, juntas, catalizador, silencioso e ponteira)	10 000 km	
Kit correia de acessórios (Correia + tensionador)	Motores 1.6 - 80 000 km ou 4 anos (O que ocorrer primeiro) Motor 1.0 - 60 000 km ou 3 anos (O que ocorrer primeiro)	
Kit correia de distribuição (Correia + tensionador) Verificar informações complementares	Não se aplica (1.0 6V) 80 000 km ou 4 anos (1.6 16V)*	Não se aplica
Verificação da estanqueidade e estado da bomba d'água	80 000 km	

*Ver seção **Utilização Severa do Veículo**

Conteúdo revisões PEUGEOT - Veículos Passeio (exceto Elétricos)

MOTORES	1.0 6V FLEX	1.6 THP 16V GASOLINA / FLEX
	1.6 16V FLEX	
OPERAÇÕES	CADA	
FREIOS		
Controle do desgaste das pastilhas de freio dianteira e traseira	10 000 km	
Controle do desgaste e limpeza das lonas do freio traseiro	20 000 km	Não se aplica
EQUIPAMENTOS		
Estado e funcionamento dos limpadores dos vidros diant/tras. e dos lavadores.	10 000 km	
Funcionamento do ar condicionado, vidros e retrovisores	10 000 km	
Funcionamento dos faróis, sinalização e iluminação	10 000 km	
PNEUS E RODAS		
Estado, perfil e pressão (incluindo roda sobressalente)	10 000 km	
Efetuar o rodízio dos pneus	10 000 km	
CARROCERIA		
Aspecto geral da carroceria do veículo. Presença de perfurações devido a corrosão, pontos de ferrugem e bolhas na pintura	10 000 km	
GERAL		
Ensaio de rodagem	10 000 km	
Preencher os campos relativos a revisão	10 000 km	

Operações complementares - Correia de distribuição*

Substituição da correia de distribuição

A correia de distribuição é solicitada desde o arranque do motor até à sua parada completa, como tal, é normal desgastar-se em função de sua utilização.

Uma correia de distribuição desgastada pode causar avarias nos componentes móveis do motor ocasionando sua parada.

Esta deve ser substituída de acordo com a periodicidade indicada pela marca PEUGEOT, em função do motor que equipa o seu veículo. A periodicidade para substituição não poderá exceder a quilometragem indicada na tabela ao lado.

MOTOR	TODAS AS CONDIÇÕES DE UTILIZAÇÃO
1.6 16V FLEX	80.000 km ou 4 anos (O que ocorrer primeiro)

*A utilização do veículo em atmosfera excessivamente empoeirada, poluída com partículas metálicas (minério de ferro, por exemplo) ou com alta taxa de salinidade (maresia) pode ocasionar a degradação prematura da correia de distribuição e do pinhão do virabrequim, podendo inclusive provocar a soltura dos dentes da correia de distribuição. Ver seção **Utilização Severa do Veículo**.

Revisões PEUGEOT - Veículos Utilitários (exceto Elétricos)

As revisões PEUGEOT são constituídas por operações sistemáticas e operações complementares, a efetuar conforme o veículo, o destino, sua quilometragem e idade.

São consideradas operações regulares os seguintes itens:

- Controle do nível e estado do líquido de arrefecimento (completar se necessário)
- Controle do nível do fluido de freio (completar se necessário)
- Controle do nível do reservatório do limpador de vidro (completar se necessário)
- Controle do estado das mangueiras, rótulas e buchas
- Controle visual das transmissões, terminais de direção, rótulas, coifas e lacres anti-violação
- Controle do funcionamento dos mecanismos de abertura (capô, portas, vidros, telecomando, fechaduras, tampa do tanque e porta malas)
- Controle do estado da correia de distribuição - substituir se necessário
- Controle da estanqueidade e estado do cárter do motor e câmbio
- Controle do estado do sistema de exaustão (coletor, juntas, catalisador, silencioso e ponteira)
- Controle, estado e funcionamento dos limpadores dos vidros dianteiro/traseiro e dos lavadores
- Funcionamento do ar condicionado
- Funcionamento dos faróis, sinalização e iluminação
- Estado, perfil e pressão dos pneus (incluindo roda sobressalente)
- Aspecto geral da carroceria do veículo

MOTOR	CONDIÇÕES DE REVISÃO
1.6 16V FLEX	10.000 km (Tolerância: + ou - 1.000 km) ou 1 ano (O que ocorrer primeiro)
Todos os motores Diesel	20.000 km (Tolerância: + ou - 1.000 km) ou 1 ano (O que ocorrer primeiro)

Se o veículo não atingir as quilometragens acima durante um ano de uso, o plano de manutenção deverá ser realizado anualmente.

Conteúdo revisões PEUGEOT - Veículos Utilitários (exceto Elétricos)

MOTORES	1.6 16V FLEX	1.5 e 1.6 BlueHDI
		2.0 e 2.2 BlueHDI
OPERAÇÕES DE CONTROLE COMUNS ENTRE OS MODELOS	CADA	
Substituição do filtro de combustível	20 000 km	20 000 km ou 1 ano
Substituição do filtro do ar	20 000 km	20 000 km ou 1 ano
Controle do estado do filtro de habitáculo	20 000 km	20 000 km ou 1 ano
Substituição das velas de ignição	40 000 km ou 4 anos	Não se aplica
Substituição do líquido de arrefecimento / radiador	80.000 km ou 3 anos (líquido de cor azul) 240 000 km ou 10 anos (líquido de cor rosado)	
Substituição do fluido de freio	A cada 2 anos	
Nível do fluido de direção assistida hidráulica (se equipado)	Verificar*	
Controle de nível do reservatório do limpador de vidro	Verificar*	
Controle do estado das mangueiras, rótulas e buchas	10 000 km	20 000 km
Controle do estado dos protetores de borracha	30 000 km ou 2 anos	20 000 km
Controle visual das transmissões, terminais de direção, rótulas, coifas e lacres anti-violação	10 000 km	20 000 km
Ajuste dos mecanismos de abertura (capô, portas, vidros, telecommando, fechaduras, tampa do tanque e porta malas)	10 000 km	20 000 km
Controle do estado e vazamento dos amortecedores	40 000 km	
Controle do curso da embreagem	20 000 km**	20 000 km**

(*) Verificar e completar o nível em cada revisão, se necessário.

(**) Conforme versão.

Conteúdo revisões PEUGEOT - Veículos Utilitários (exceto Elétricos)

MOTORES	1.6 16V FLEX	1.5 e 1.6 BlueHDi	2.0 e 2.2 BlueHDi
OPERAÇÕES	CADA		
MOTOR			
Substituição do óleo do motor	10 000 km ou 1 ano	20 000 km ou 1 ano	
Substituição do filtro de óleo e anel do bujão do cárter do motor	10 000 km ou 1 ano	20 000 km ou 1 ano	
Controle da estanqueidade e estado do cárter do motor e câmbio	10 000 km	20 000 km	
Controle do estado do sistema de exaustão (Coletor, juntas, catalizador, silenciador e ponteira)	10 000 km	20 000 km	
Correia de distribuição*	80 000 km ou 4 anos	60 000 km ou 4 anos	80 000 km ou 4 anos
Kit correia de acessórios (Correia + tensionador)	80 000 km ou 4 anos	120 000 km ou 4 anos	
Kit correia de distribuição (Correia + tensionador)*	80 000 km ou 4 anos	120 000 km ou 8 anos	160 000 km ou 8 anos
Verificação da estanqueidade e estado da bomba d'água	80 000 km	Não se aplica	
Substituição da bomba d'água	Não se aplica	120 000 km	160 000 km
FREIOS			
Controle do desgaste das pastilhas de freio dianteira e traseira	10 000 km	20 000 km	
Controle do desgaste e limpeza das lonas do freio traseiro	20 000 km		

*Ver seção **Utilização Severa do Veículo**

Conteúdo revisões PEUGEOT - Veículos Utilitários (exceto Elétricos)

MOTORES	1.6 16V FLEX	1.5 e 1.6 BlueHDi
		2.0 e 2.2 BlueHDi
OPERAÇÕES	CADA	
PNEUS E RODAS		
Estado, perfil e pressão (incluindo roda sobressalente)	10 000 km	20 000 km
Efetuar o rodízio dos pneus		
EQUIPAMENTOS		
Estado e funcionamento dos limpadores dos vidros diant/tras. e dos lavadores.	10 000 km	20 000 km
Funcionamento do ar condicionado, vidros e retrovisores	10 000 km	20 000 km
Funcionamento dos faróis, sinalização e iluminação	10 000 km	20 000 km
CARROCERIA		
Aspecto geral da carroceria do veículo. Presença de perfurações devido a corrosão, pontos de ferrugem e bolhas na pintura	10 000 km	20 000 km
GERAL		
Ensaio de rodagem	10 000 km	20 000 km
Preencher os campos relativos a revisão	10 000 km	20 000 km

Operações complementares - Correia de distribuição*

Substituição da correia de distribuição

A correia de distribuição é solicitada desde o arranque do motor até à sua parada completa, como tal, é normal desgastar-se em função de sua utilização.

Uma correia de distribuição desgastada pode causar avarias nos componentes móveis do motor ocasionando sua parada.

Esta deve ser substituída de acordo com a periodicidade indicada pela marca PEUGEOT, em função do motor que equipa o seu veículo. A periodicidade para substituição não poderá exceder a quilometragem indicada na tabela ao lado.

MOTOR	TODAS AS CONDIÇÕES DE UTILIZAÇÃO
1.6 16V FLEX	80.000 km ou 4 anos (O que ocorrer primeiro)
1.5 e 1.6 BlueHDi	60.000 km ou 4 anos (O que ocorrer primeiro)
2.0 e 2.2 BlueHDi	80.000 km ou 4 anos (O que ocorrer primeiro)

*A utilização do veículo em atmosfera excessivamente empoeirada, poluída com partículas metálicas (minério de ferro, por exemplo) ou com alta taxa de salinidade (maresia) pode ocasionar a degradação prematura da correia de distribuição e do pinhão do virabrequim, podendo inclusive provocar a soltura dos dentes da correia de distribuição. Ver seção **Utilização Severa do Veículo**.

Revisões PEUGEOT - Veículos Elétricos (Passeio e Utilitários)

As revisões PEUGEOT são constituídas por operações sistemáticas e operações complementares, a efetuar conforme o veículo, o destino, sua quilometragem e idade.

São consideradas operações regulares os seguintes itens:

- Controle do nível e estado do líquido de arrefecimento (completar se necessário)
- Controle do nível do fluido de freio (completar se necessário)
- Controle do nível do reservatório do limpador de vidro (completar se necessário)
- Controle do estado das mangueiras, rótulas e buchas
- Controle visual das transmissões, terminais de direção, rótulas, coifas e lacres anti-violação.
- Controle do funcionamento dos mecanismos de abertura (capô, portas, vidros, telecomando, fechaduras, tampa do tanque e porta malas)
- Controle, estado e funcionamento dos limpadores dos vidros dianteiro/traseiro e dos lavadores
- Funcionamento do ar condicionado
- Funcionamento dos faróis, sinalização e iluminação
- Estado, perfil e pressão dos pneus (incluindo roda)
- Aspecto geral da carroceria do veículo

MOTOR	CONDIÇÕES DE REVISÃO
ELÉTRICO	20.000 km (Tolerância: + ou - 1.000 km) ou 1 ano (O que ocorrer primeiro)

Se o veículo não atingir as quilometragens acima durante um ano de uso, o plano de manutenção deverá ser realizado anualmente.

Conteúdo revisões PEUGEOT - Veículos Elétricos* (Passeio e Utilitários)

	VEÍCULOS PASSEIO	VEÍCULOS UTILITÁRIOS
OPERAÇÕES DE CONTROLE COMUNS ENTRE OS MODELOS	CADA	CADA
Substituição do filtro de habitáculo	20 000 km ou 1 ano (O que ocorrer primeiro)	
Substituição do líquido de arrefecimento / radiador	80 000 km ou 3 anos (O que ocorrer primeiro)	
Substituição do fluido de freio	A cada 2 anos	
Controle de nível do reservatório do limpador de vidro	Verificar**	
Controle do estado das mangueiras, rótulas e buchas	20 000 km	
Controle do estado dos protetores de borracha	20 000 km ou 2 anos	
Controle visual das transmissões, terminais de direção, rótulas, coifas e lacres anti-violação	20 000 km	
Ajuste dos mecanismos de abertura (capô, portas, vidros, telecomando, fechaduras, tampa do tanque e porta malas)	20 000 km	
Controle do estado e vazamento dos amortecedores	40 000 km	

(*) A utilização do veículo em atmosfera excessivamente empoeirada, poluída com partículas metálicas (minério de ferro, por exemplo) ou com alta taxa de salinidade (maresia) pode ocasionar a degradação prematura de diversos componentes do veículo. Ver seção **Utilização Severa do Veículo**.

(**) Verificar e completar o nível em cada revisão, se necessário.

Conteúdo revisões PEUGEOT- Veículos Elétricos* (Passeio e Utilitários)

	VEÍCULOS PASSEIO	VEÍCULOS UTILITÁRIOS
OPERAÇÕES	CADA	CADA
FREIOS		
Controle do desgaste das pastilhas de freio dianteira e traseira (quando aplicado)	20 000 km	20 000 km
Controle do desgaste e limpeza das lonas do freio traseiro (quando aplicado)	20 000 km	
EQUIPAMENTOS		
Estado e funcionamento dos limpadores dos vidros diant/tras. e dos lavadores.	20 000 km	
Funcionamento do ar condicionado, vidros e retrovisores	20 000 km	
Funcionamento dos faróis, sinalização e iluminação	20 000 km	
PNEUS E RODAS		
Estado, perfil e pressão (incluindo KIT reparação - quando aplicado)	20 000 km	
Efetuar o rodízio dos pneus	20 000 km	
CARROCERIA		
Aspecto geral da carroceria do veículo. Presença de perfurações devido a corrosão, pontos de ferrugem e bolhas na pintura	20 000 km	
GERAL		
Ensaio de rodagem	20 000 km	
Preencher os campos relativos a revisão	20 000 km	

*A utilização do veículo em atmosfera excessivamente empoeirada, poluída com partículas metálicas (minério de ferro, por exemplo) ou com alta taxa de salinidade (maresia) pode ocasionar a degradação prematura de diversos componentes do veículo. Ver seção **Utilização Severa do Veículo**.

Utilização severa do veículo (Utilitários e Passeio)

Caso o veículo seja utilizado predominantemente numa das seguintes condições:

- Reboque atrelado.
- Estradas poeirentas, arenosas ou lamacentas, ou com partículas metálicas (minério de ferro, por exemplo) ou com alta taxa de salinidade (maresia). **Para estes casos, se faz necessária a substituição da correia de distribuição e suas polias a cada 20.000 km.**
- Percursos breves (menos de 10 km/dia) e repetidos e/ou com temperaturas baixas.
- Motor que funciona frequentemente em marcha lenta ou longos percursos a baixa velocidade ou em caso de longa inatividade.

É necessário efetuar as seguintes verificações com metade da frequência do que a indicada no Plano de Manutenção Programada:

- Controle das condições e desgaste das pastilhas dos freios dianteiros.
- Controle das condições e desgaste dos freios traseiros.
- Controle do estado e limpeza das fechaduras do capô do motor, da porta lateral e das portas traseiras; limpeza e lubrificação das alavancas.
- Controle visual das condições: motor, caixa de câmbio, transmissão, segmentos rígidos e flexíveis das tubulações (escape/alimentação de combustível/freios) elementos de borracha (coifas/mangas/casquilhos, etc.).
- Controle do estado de carga e nível do líquido da bateria (eletrólito).
- Controle visual das condições das correias, rolamentos tensores e das polias dos conjuntos da distribuição e de comando dos acessórios (substituir, se necessário).
- Controle e eventual substituição do óleo do motor e do filtro do óleo.
- Controle e eventual substituição do filtro do habitáculo (antipólen).
- Controle e eventual substituição do filtro do ar.
- Inspeção do freio traseiro (disco ou tambor, conforme versão). Controle do estado de limpeza e lubrificação dos apoios das sapatas.



PEUGEOT E TOTAL PARCEIROS NA ÁREA DO DESEMPENHO!

Durante mais de 25 anos, a parceria da PEUGEOT TOTAL estabeleceu novos padrões de desempenho para ser bem-sucedido nas condições mais difíceis, e obteve vitórias nas 24 horas de Le Mans, no Campeonato do Mundo de Ralis e no Rali Dakar. Para obter estes resultados excepcionais, as equipas da Peugeot Sport escolheram o TOTAL QUARTZ, um lubrificante de alta tecnologia que protege o motor nas condições mais extremas.

O TOTAL QUARTZ protege o seu motor contra os efeitos do tempo.

O TOTAL QUARTZ INEO ATRA FIRST é um lubrificante de desempenho muito elevado, desenvolvido em conjunto pelas equipas da Peugeot e da Total R&D. Especialmente formulada para os motores dos veículos da Peugeot, a tecnologia inovadora reduz significativamente as emissões de CO₂ e mantém o seu motor limpo.



OFFICIAL PARTNERS

Produtos recomendados - Veículos de Passeio (exceto Elétricos)

DESCRIÇÃO	Óleo Sintético SAE 0W20	Óleo Sintético 0W30	Óleo lubrificante para caixa de cambio automática	Óleo lubrificante para caixa de cambio mecânica	Fluido para Freios	Líquido do sistema de arrefecimento	Periodicidade de troca
Produtos recomendados							A CADA
1.0 6V FLEX	SHELL HELIX HX8 PROFESSIONAL AG OU PETRONAS SELE-NIA K FORWARD						12 meses ou 10 000 km, o que ocorrer primeiro
1.6 16V FLEX 1.6 THP FLEX/GAS		TOTAL QUARTZ INEO FIRST ou EURORE-PAR PREMIUM					12 meses ou 10 000 km, o que ocorrer primeiro
Caixa automática com gestão eletrônica AT6			AW-1				Sem troca, controle de nível se necessário
Caixa de câmbio tipo: MA/BE/MCM				API GL 4SAE 75W80W			Sem troca, controle de nível se necessário
Caixa de câmbio motor 1.0 6V				API GL4 SAE 75W (Geoforce)			120 000 km ou 10 anos (o que ocorrer primeiro)
Sistema de Freios					Total Fluide PEUGEOT HBF		24 meses
Sistema de Arrefecimento						Supracoolant Diluído*	Ver obs. abaixo**

* Recomendamos utilizar líquido do sistema de arrefecimento homologado pela PEUGEOT.

**80.000 km ou 3 anos (líquido de cor azul)
240 000 km ou 10 anos (líquido de cor rosado)

Produtos recomendados - Veículos Utilitários (exceto Elétricos)

DESCRIÇÃO	Óleo Sintético 0W30	Óleo lubrificante para caixa de câmbio mecânica	Óleo Lubrificante direção assistida	Periodicidade de troca
PRODUTOS RECOMENDADOS				A CADA
1.6 16V FLEX	TOTAL QUARTZ INEO FIRST			12 meses ou 10 000 km, o que ocorrer primeiro
Todos os motores Diesel	TOTAL QUARTZ INEO FIRST			12 meses ou 20 000 km, o que ocorrer primeiro
Caixa de câmbio tipo MA/BE		75W80W		Sem troca, somente controle de nível se necessário
Caixa de câmbio tipo MG/ ML6GU			9 FE 75W Total Transmission Gear	Sem troca, somente controle de nível se necessário
Direção Assistida			Total Fluide DA	Sem troca, somente controle de nível se necessário

Produtos recomendados - Veículos Utilitários (exceto Elétricos)

DESCRIÇÃO	Fluido para Freios	Líquido sistema de arrefecimento	Aditivo Filtro FAP	Uréia	Periodicidade de troca
PRODUTOS RECOMENDADOS					A CADA
Sistema de Freios 1.6 16V FLEX	Total Fluide PEUGEOT HBF				24 meses
Sistema de Freios veículos Diesel		DOT 4 CLASSE 6			24 meses
Sistema de Arrefecimento			Supracoolant Diluído*		80.000 km ou 3 anos**
Filtro de partículas (FAP)				EOLYS POWER FLEX	80.000 km
Reservatório de Uréia				AdBlue / Arla 32	15 000 km***

* Recomendamos utilizar líquido do sistema de arrefecimento homologado pela PEUGEOT.

** 80.000 km ou 3 anos (líquido de cor azul)

240 000 km ou 10 anos (líquido de cor rosado)

*** Item a ser verificado a cada 15 000 km e se necessário completar

Produtos recomendados - Veículos elétricos

DESCRIÇÃO	Óleo lubrificante para caixa de cambio automática	Fluido para Freios	Líquido do sistema de arrefecimento	Periodicidade de troca
PRODUTOS RECOMENDADOS				A CADA
Caixa de câmbio automática com gestão eletrônica tipo AT6	AW-1			Sem troca, somente controle de nível se necessário
Sistema de Freios		Total Fluide PEUGEOT HBF		24 meses
Sistema de Arrefecimento			Supracoolant Diluído*	80.000 km ou 3 anos**

* Recomendamos utilizar líquido do sistema de arrefecimento homologado pela PEUGEOT.

** 80.000 km ou 3 anos (líquido de cor azul)

240 000 km ou 10 anos (líquido de cor rosado)

Recomendações de manutenção

Palhetas de limpeza do para-brisas (conforme a versão): é de responsabilidade do proprietário zelar pela conservação das mesmas, podendo ser aplicado (passado) um pano úmido em sua face de contato com o vidro, favorecendo a sua longevidade. Independentemente da quantidade de km rodados, uma troca todos os anos favorece uma melhor visibilidade da estrada, em todas as condições atmosféricas e evita os riscos no pára-brisas.

O sistema de ar condicionado permitirá ao condutor conduzir num ambiente confortável, o que evitará sua fadiga. Um controle anual garante um funcionamento correto de todos os seus elementos, limitando o desenvolvimento das bactérias e o surgimento de maus odores.

A substituição de uma **única lâmpada**, quando queimada, provoca um desequilíbrio sistemático da iluminação, levando a curto prazo, a substituição da lâmpada simétrica.

Em todos os pneus, existem indicadores visuais de desgaste. Quando já não existir diferença entre o indicador e a superfície do pneu, está no momento de serem substituídos. A lei de trânsito é rígida quanto à circular com pneus cuja profundidade das ranhuras seja **inferior a 1,6 milímetros**.

Os amortecedores influenciam a eficácia da frenagem e o comportamento em estrada. É assim necessário um controle regular para sua segurança, bem como para o seu conforto de condução.

Para todas as questões relativas à manutenção do seu veículo, consulte um Concessionário PEUGEOT, que saberá recomendar produtos de qualidade e que respeitem o meio ambiente.

Recomendações de manutenção

Manutenção da carroceria

A PEUGEOT aplicou as melhores tecnologias para que a pintura do seu veículo possua um excelente aspecto e uma resistência ideal às agressões exteriores.

Tenha agora sob sua responsabilidade os cuidados com a carroceria do seu automóvel. Uma manutenção adaptada permitirá conservar as características protetoras e preservar o brilho original que contribuirá assim para preservar o valor do seu veículo ao longo dos anos.

O que fazer?	Quando	Como	Precauções específicas a respeitar	Produtos recomendados
<p>Lavar a carroceria:</p> <p>Eliminar as sujeiras, pó, lama, dejetos de pássaros, resinas de árvores, secreções de insetos, pólen, entre outros agentes externos.</p>	<p>Frequentemente</p> <p><u>Assim que possível</u> para os dejetos de pássaros, resinas, secreções de insetos, pólen, uma vez que contém substâncias químicas agressivas para a pintura.</p>	Lavagem manual	Eliminar os pós que possam provocar arranhões, utilizando água abundante no veículo antes de esfregar. Após a lavagem e enxaguar, secar o veículo utilizando um pano macio para evitar resíduos calcários. Não utilizar esponjas com uma superfície abrasiva.	<p>Esponjas limpas Shampoo suave e panos de microfibras.</p>
		Lavagem de alta pressão	Respeitar as indicações de distância (1 metro) de pulverização, não direcionar o jato na guarnição das portas. Determinadas manchas (asfalto, etc...) podem necessitar de uma operação complementar.	
		Lavagem em máquina automática de rolos	Atenção às máquinas de lavagem com pouca manutenção, uma vez que as escovas podem provocar micro-arranhões, particularmente visíveis nas pinturas escuras.	

- ! - Não esfregar a carroceria a seco.
- Não lavar ao sol ou em condições de muito frio.
 - Aumente as frequências das lavagens durante o Inverno, em zonas costeiras ou industriais (etc...) para eliminar os depósitos de iodo, as lamas, fuligens e os sais de estrada, que são muito corrosivos.
 - Limpar bem debaixo do chassis e dos entre vãos das rodas.
 - Não esfregar diretamente frutos e folhas de árvores, dejetos, gotas de resina, etc... Molhar com abundância os depósitos antes de os eliminar.
 - É proibido utilizar diluentes ou gasolina.

Recomendações de manutenção

O que fazer?	Quando	Como	Precauções específicas a respeitar	Produtos recomendados
<p>Proteger a pintura:</p> <p>Limitar e evitar a acúmulo de sujeira.</p>	<p>No mínimo, 2 vezes por ano ou utilizando regularmente programas de lavagem nas máquinas automáticas com a adição de cera ou Após cada polimento.</p>	<p>Passagem manual do polimento ou nas máquinas automáticas com adição de cera.</p>	<p>Antes de encerrar o veículo deve estar perfeitamente limpo e seco.</p> <p>Não aplicar em pleno sol.</p> <p>Respeite as instruções de utilização do produto Não aplicar o produto em plásticos ou borrachas.</p>	<p>Produto para encerrar recomendado pela rede (sem abrasivo).</p> <p>Algodão ou panos de microfibras.</p>
<p>Eliminar os microarranhões</p>	<p>Unicamente em caso de micro-arranhões</p>	<p>Polimento à mão ou dirija-se a concessionária mais próxima</p>	<p>Antes de polir, o veículo deve estar perfeitamente limpo e seco. A utilização de um produto de polimento com uma carga abrasiva demasiado grande ou a utilização inadequada de uma máquina de polir pode deixar marcas e/ou degradar o brilho da pintura.</p> <p>Respeite as instruções de utilização do produto. Não aplicar o produto em plásticos ou borrachas. Após o polimento, deve passar o lustro no veículo.</p>	<p>Produto de polimento recomendado pela rede.</p> <p>Algodão ou panos de microfibras</p>
<p>Reparar os pequenos danos na pintura:</p> <p>Arranhões, escamações, impactos de pequenas pedras</p>	<p>Rapidamente, caso seja visível a olho nu, para evitar a corrosão</p>	<p>Caneta de retoque da pintura. Se o dano for visível e de proporção considerada, contactar a rede.</p>	<p>Ler as condições de utilização do produto para efetuar a reparação dos danos superficiais.</p>	<p>Caneta de retoque da pintura, disponíveis nas cores específicas do seu veículo.</p>

- ! - Não utilizar diluente, para limpar a carroceria.
- Após a lavagem, acione o freio progressivamente para eliminar a água do sistema de freio.
- Não limpar por baixo do capô do motor com um jato de alta pressão.

Recomendações de manutenção

Cuidados com os revestimentos internos do veículo

O revestimento interno de seu veículo foi desenvolvido pela PEUGEOT empregando as melhores tecnologias para garantir uma vida útil superior, um excelente conforto e uma boa resistência às agressões exteriores.

O revestimento em couro é um produto natural, exigindo determinadas precauções de utilização e manutenção.

Cabe ao proprietário do veículo adotar todos os cuidados com o interior em couro. Uma manutenção adaptada e regular é indispensável para o prolongamento de sua vida útil. É necessário proteger e nutrir o couro para conservar a suavidade e o aspecto original.

O que fazer?	Quando	Como	Precauções específicas a respeitar	Produtos recomendados
Limpar	Regularmente e, em caso de incidente, imediatamente.	Lavagem manual	Antes de limpar o couro, deve eliminar-se todos os resíduos que possam riscar a pele ao limpar. Para limpar o couro, umedecer um pano suave com água e sabão e esfregar suavemente a superfície. Não esfregar com muita força. Secar bem couro após a limpeza com um pano suave. Em caso de manchas de gordura, NUNCA limpar o couro com um líquido. Primeiro, deve absorver-se a mancha (com uma esponja ou talco, por exemplo). Em caso de manchas líquidas, absorver rapidamente com um pano ou um papel absorvente para evitar que o líquido penetre no couro.	Esponja. Sabão de pH neutro. Pano suave.
Retirar a poeira	2 a 3 vezes por ano	Lavagem manual	Limpar o estofado com um pano umedecido com água limpa e bem torcido para eliminar a poeira dos poros sem esfregar com força e evitando usar água calcária.	Pano suave.
Manter	Todos os anos	Manualmente	Desempoeirar e limpar couro antes de aplicar qualquer produto de manutenção.	Produto especial para couro.

- ! - Não utilizar solvente, detergentes, gasolina, álcool puro ou produtos de limpeza para limpar o couro.
- No caso da aplicação parcial de couro, ter cuidado para não danificar os outros materiais com os produtos de manutenção (tecidos, etc.). Em caso de danos mais graves (queimaduras, etc.), consultar um Concessionário PEUGEOT para obter mais informações.

Acompanhamento da manutenção

As páginas seguintes destinam-se a receber o carimbo do Concessionário PEUGEOT que efetuará a manutenção do seu veículo.

Este concessionário deverá obrigatoriamente preencher os campos descritos abaixo, em função das condições de utilização.

Recomendamos que conserve as faturas e os documentos referentes à manutenção efetuada no seu veículo.

Em caso de revenda do veículo, é necessário transmitir toda documentação de bordo ao novo proprietário permitindo ao mesmo dar continuidade ao plano de manutenção constante no caderno de manutenção.

DATA: ___ / ___ / ___	KM: _____
<i>Carimbo do Concessionário</i>	
PRÓXIMA VISITA	
KM: _____	ou DATA: ___ / ___ / ___

DATA: ___ / ___ / ___	KM: _____
<i>Carimbo do Concessionário</i>	
PRÓXIMA VISITA	
KM: _____	ou DATA: ___ / ___ / ___

DATA: ___ / ___ / ___ KM: _____

Carimbo do Concessionário

PRÓXIMA VISITA

KM: _____ ou DATA: ___ / ___ / ___

DATA: ___ / ___ / ___ KM: _____

Carimbo do Concessionário

PRÓXIMA VISITA

KM: _____ ou DATA: ___ / ___ / ___

DATA: ___ / ___ / ___ KM: _____

Carimbo do Concessionário

PRÓXIMA VISITA

KM: _____ ou DATA: ___ / ___ / ___

DATA: ___ / ___ / ___ KM: _____

Carimbo do Concessionário

PRÓXIMA VISITA

KM: _____ ou DATA: ___ / ___ / ___

DATA: ____ / ____ / ____ KM: _____

Carimbo do Concessionário

PRÓXIMA VISITA

KM: _____ ou DATA: ____ / ____ / ____

DATA: ____ / ____ / ____ KM: _____

Carimbo do Concessionário

PRÓXIMA VISITA

KM: _____ ou DATA: ____ / ____ / ____

DATA: ____ / ____ / ____ KM: _____

Carimbo do Concessionário

PRÓXIMA VISITA

KM: _____ ou DATA: ____ / ____ / ____

DATA: ____ / ____ / ____ KM: _____

Carimbo do Concessionário

PRÓXIMA VISITA

KM: _____ ou DATA: ____ / ____ / ____

Verificações garantia anticorrosão perforativa - Passeio Motores a combustão e elétricos

A apresentação do cupom de verificação devidamente preenchido pelo representante da rede PEUGEOT que executou o serviço será exigida para todos os recursos da garantia Anticorrosão perforativa PEUGEOT.

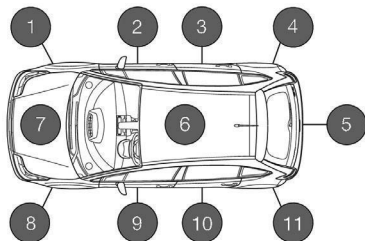

VERIFICAÇÕES A EFETUAR	1a	2a
Veículos particulares de passeio	4 anos após a entrega	6 anos após a entrega
Para recorrer à Garantia antiperfuração, é exigida a apresentação dos carimbos correspondentes as verificações devidamente preenchidos pelo reparador que as tenha efetuado.		

Lavagem, se necessário (carroçaria, face inferior do piso, vão das rodas).

Verificação antiperfuração (tarifas de acordo com o aplicado ao nível local).

Verificações garantia anticorrosão perforativa - Utilitários Motores a combustão e elétricos

A apresentação do cupom de verificação devidamente preenchido pelo representante da rede PEUGEOT que executou o serviço será exigida para todos os recursos da garantia Anticorrosão perforativa PEUGEOT.

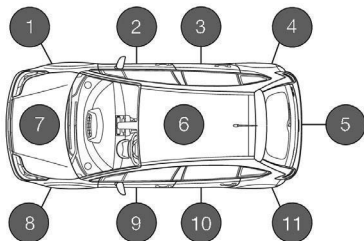

VERIFICAÇÕES A EFETUAR	1a	2a
Veículos Utilitários	3 anos após a entrega	2 anos após a 1º verificação
Para recorrer à Garantia antiperfuração, é exigida a apresentação dos carimbos correspondentes as verificações devidamente preenchidos pelo reparador que as tenha efetuado.		

Lavagem, se necessário (carroçaria, face inferior do piso, vão das rodas).

Verificação antiperfuração (tarifas de acordo com o aplicado ao nível local).

1º CONTROLE Data :

Km :

Previsão de intervenções em garantia: sim não

**REPARAÇÕES
RECOMENDADAS AO
CLIENTE :**

**Nº da ordem de
serviço de verificação:**

Relatório :

-
-
-
-
-

REPARAÇÕES REALIZADAS :

Orçamento N° :

Data

**CARIMBO DO
REPARADOR**

Relatório N° :

Data

**CARIMBO DO
REPARADOR**

**CARIMBO DO
REPARADOR**

**PRÓXIMA MANUTENÇÃO
PERIÓDICA:**

REALIZAR AOSKM

OU

NO DIA/...../.....

2º CONTROLE Data :

Km :

Previsão de intervenções em garantia: sim não

**REPARAÇÕES
RECOMENDADAS AO
CLIENTE :**

**Nº da ordem de
serviço de verificação:**

Relatório :

-
-
-
-
-

REPARAÇÕES REALIZADAS :

Orçamento N° :

Data

**CARIMBO DO
REPARADOR**

Relatório N° :

Data

**CARIMBO DO
REPARADOR**

**CARIMBO DO
REPARADOR**

**PRÓXIMA MANUTENÇÃO
PERIÓDICA:**

REALIZAR AOSKM

OU

NO DIA/...../.....

Substituição do Motor _____

Data: _____

Quilometragem: _____

O.S.: _____

Número do Motor Antigo: _____

Número do Motor Novo: _____

Concessionário: _____

Substituição do Motor _____

Data: _____

Quilometragem: _____

O.S.: _____

Número do Motor Antigo: _____

Número do Motor Novo: _____

Concessionário: _____

Substituição da Transmissão Automática ou Mecânica

Data: _____

Quilometragem: _____

O.S.: _____

Número da Transmissão Antiga:

Número da Transmissão Nova: _____

Concessionário: _____

Substituição da Transmissão Automática ou Mecânica

Data: _____

Quilometragem: _____

O.S.: _____

Número da Transmissão Antiga:

Número da Transmissão Nova: _____

Concessionário: _____

**Substituição do AirBag
e
Cintos de Segurança
pirotécnicos
(15 anos)**

Data: _____

Quilometragem: _____

Nº da O.S.: _____

**Carimbo do representante
oficial**

**Substituição do AirBag
e
Cintos de Segurança
pirotécnicos
(30 anos)**

Data: _____

Quilometragem: _____

Nº da O.S.: _____

**Carimbo do representante
oficial**

Substituição do odômetro

As informações que seguem devem ser preenchidas em caso de substituição do velocímetro e odômetro:

Data da substituição:/...../.....

Quilometragem do odômetro anterior:

--	--	--	--	--	--

Quilometragem do novo odômetro:

--	--	--	--	--	--

Nome, endereço, assinatura e carimbo do reparador que efetuou a intervenção:

<p>CARIMBO DO REPARADOR</p>
--

PEUGEOT Assistance

A PEUGEOT do Brasil felicita-o pela compra do seu PEUGEOT.

Ao tomar esta importante decisão, você adquiriu um veículo de excelente qualidade e assegurou as vantagens de uma assistência exclusiva.

Conceito:

O PEUGEOT Assistance oferece uma assistência completa 24 horas por dia, com uma série de serviços estudados com o propósito de evitar todo e qualquer inconveniente inerente a uma imobilização do veículo PEUGEOT, consequência de uma possível pane ou acidente.

Os serviços são gratuitos durante o prazo de validade descrito adiante.

Leia com atenção o manual para saber como proceder corretamente no caso de necessidade de todas as condições e restrições do contrato.

Como utilizar o PEUGEOT Assistance:

No caso de pane elétrica, mecânica ou acidente, ligue gratuitamente para o **0800 703 24 24** e informe:

- Nome completo do proprietário do veículo
- Número do chassi do veículo
- Telefone para contato
- Local onde se encontra
- Motivo da chamada

Atenção: os serviços não organizados e/ou não autorizados pela PEUGEOT Assistance não darão direito posterior a restituição e nem indenização compensatória.

Definições:

Veículos assistidos: todo veículo PEUGEOT, adquirido na rede de concessionárias PEUGEOT do Brasil, excluindo os utilizados como taxi e veículos de aluguel.

Período de validade:

a) Para os veículos de passeio: 36 (trinta e seis) meses a contar da data de entrega para o proprietário deste veículo (0 km).

b) Para veículo Expert: 36 meses, ou 100.000 km (o que ocorrer primeiro) a contar da data de entrega para o proprietário deste veículo (0 km).

c) Para os veículos Partner e Boxer: 12 meses sem limite de quilometragem, a contar da data de entrega para o proprietário deste veículo (0 km).

Todos os veículos PEUGEOT saem de fábrica com o serviço de assistência 24 horas gratuitamente.

Obs: A validade está vinculada ao veículo e não ao proprietário de maneira que mesmo que o veículo seja vendido a um 2º ou 3º proprietários, este veículo continuará a contar com o serviço PEUGEOT Assistance até o término do período de validade, desde que este proprietário preencha e envie a Ficha de Alteração de Dados à PEUGEOT do Brasil.

Beneficiário:

Todo condutor do veículo acima descrito, desde que legalmente habilitado, assim como toda a pessoa transportada a título gratuito, que se encontra no veículo na hora do evento, dentro dos limites legais da capacidade do mesmo.

Territorialidade:

Válido em todo o território da República Federativa do Brasil, observadas as cláusulas concernentes ao domicílio do cliente e obedecidas as franquias quilométricas estabelecidas.

Obs: O serviço específico de reboque que está disponível também nos países do **MERCOSUL**. Para acessar este serviço fora do território brasileiro, ligue para o número **00 55 11 4133-9203** (pedir para a telefonista local fazer chamada a cobrar).

Este serviço abrange unicamente o reboque do veículo para a concessionária da marca PEUGEOT mais próxima do evento no território brasileiro.

Domicílio:

Endereço e município declarados no momento da compra do veículo seja ele residencial ou comercial ou aquele informado na “Ficha de Alteração de Dados” enviado para a PEUGEOT do Brasil.

Condições intervenção:

O PEUGEOT Assistance tem por objetivo oferecer serviços de autossocorro aos seus usuários, conforme descrito no manual de Condições Gerais, em caso de pane elétrica ou mecânica e em caso de acidentes não provocados pelo condutor do veículo.

ENTENDE-SE POR PANE TODO DEFEITO MECÂNICO OU ELÉTRICO QUE NÃO IMPLIQUE RESPONSABILIDADE DO USUÁRIO E QUE TORNE IMPOSSÍVEL O DESLOCAMENTO DO VEÍCULO POR SEUS PRÓPRIOS MEIOS.

Obs: os veículos rebocados ou transportados por intermédio do serviço PEUGEOT Assistance serão obrigatoriamente levados para a concessionária autorizada PEUGEOT mais próxima do evento.

Descrição dos serviços:

A seguir serão descritos os serviços que poderão ser acionados após a chamada à plataforma de atendimento:

Assistência técnica

- 1. Reparo no local:** em caso de pane elétrica que seja decorrente da insuficiência de carga na bateria de partida, o PEUGEOT Assistance providenciará e custeará o envio de um mecânico ao local para o serviço de partida auxiliar.
- 2. Reboque/transporte:** em caso de pane ou acidente em que o veículo esteja imobilizado e que não seja possível a organização do reparo no local, o PEUGEOT Assistance providenciará e custeará o reboque/transporte do mesmo até a concessionária PEUGEOT mais próxima do local da pane.
- 3. Taxi** (incidente a menos de 100 km do domicílio do beneficiário): caso ocorra a pane ou acidente, previamente atendido pelo PEUGEOT Assistance, o benefício poderá solicitar um taxi para ele e todos os ocupantes do veículo (respeitando o

limite de capacidade legal do veículo) ou até 99 km do local onde ocorreu a pane.

4. **Retorno ao domicílio:** caso ocorra a pane ou acidente, previamente atendidos PEUGEOT Assistance e o veículo venha a ficar imobilizado em uma concessionária PEUGEOT, não podendo ser consertado num prazo de 24 (vinte e quatro) horas, estando a mais de 100 (cem) km de distância do domicílio do beneficiário e se o mesmo não desejar esperar pelo conserto, a PEUGEOT Assistance organizará e custeará o retorno de todos os ocupantes do veículo (respeitando o limite de capacidade legal do veículo) até o domicílio do beneficiário. Este retorno pode ser, a critério do PEUGEOT Assistance por via aérea (classe econômica) ou rodoviária. Caso o cliente esteja em viagem e decida por prosseguir viagem, este poderá ser oferecido, desde que o custo e/ou distância sejam equivalentes ao do retorno ao domicílio.
5. **Serviço de passagem para a retirada do veículo:** uma vez tendo sido disponibilizado o serviço de taxi de

acordo com o item 3, será colocado à disposição do beneficiário um taxi para que este possa buscar seu veículo; caso tenha sido disponibilizado o retorno ao domicílio, de acordo com item 4 das Condições Gerais, será colocado a disposição do beneficiário uma passagem, aérea (classe econômica) ou rodoviária, a critério da operadora do PEUGEOT Assistance, para que este possa buscar seu veículo.

6. **Hospedagem:** se a pane ou acidente previamente atendidos pelo PEUGEOT Assistance ocorrerem a mais de 100 (cem) km do domicílio do beneficiário e se a reparação durar mais de 24 (vinte e quatro) horas, o mesmo poderá optar por ficar hospedado no local. Neste caso, o PEUGEOT Assistance pagará até 3 (três) diárias em acomodação escolhida a critério da PEUGEOT Assistance, de acordo com a disponibilidade do local, para cada ocupante do veículo, respeitando o limite de capacidade legal de cada veículo. Qualquer outra despesa extra correrá por conta do beneficiário.

Obs: caso não seja possível a remessa de documentos no mesmo dia, o PEUGEOT Assistance não será responsável por custos de hospedagem ou outros decorrentes da demora do envio

7. **Perda, roubo ou furto de documentos:** estando a mais de 100 (cem) km do domicílio no caso de perda, roubo ou furto dos documentos do cliente (como identidade, carteira de habilitação ou documentos do veículo), o PEUGEOT Assistance arcará com os honorários do serviço de despachante para assessorar as formalidades necessárias ao prosseguimento da viagem; ou providenciará a retirada de cópias dos documentos na residência ou local de trabalho do beneficiário e os remeterá para o local da ocorrência, desde que os mesmo atendam às exigências postais de até 1 (um) kg.

- 8. Carro reserva:** no caso de panes mecânicas ou elétricas previamente atendidas pelo PEUGEOT Assistance, ocorridas a mais de 100 (cem) km do domicílio do beneficiário, sendo necessário um período superior a 24 (vinte e quatro) horas para o reparo do veículo assistido pelo serviço técnico PEUGEOT, será cedido um veículo de aluguel, a ser retirado pelo beneficiário na locadora mais próxima do evento, do tipo popular com ar condicionado e direção hidráulica, de acordo com as possibilidades de estrutura do local onde ocorreu o evento, por um período máximo de 3 (três) dias, para uso local ou retorno ao domicílio, sendo que nesta última opção, o beneficiário deverá devolver o veículo locado à locadora ou arcar com os custos da sua devolução. Não estão inclusas as despesas com combustível e pedágio. Este serviço está condicionado aos requisitos e exigências das locadoras locais como, por exemplo: ser maior de 21 (vinte e um) anos, dispor de carteira de habilitação emitida há mais de 2 (dois) anos e ter limite de crédito

disponível no momento para caução do veículo locado.

Obs: O veículo de aluguel que será disponibilizado, visa atender à necessidade de mobilidade, desta forma não será disponibilizado um veículo da mesma categoria do veículo atendido.

Observações Importantes

1. O carro reserva objeto deste item, é cedido exclusivamente para as circunstâncias mencionadas;
2. Os itens 3, 4, 6 e 7 não são cumulativos;
3. A locação do veículo respeita as normas do mercado locador.

9. Bateria de Tração Descarregada (apenas para veículos elétricos):

em caso de descarregamento da bateria de tração (aquela que movimenta o veículo) será disponibilizado o serviço de reboque até o posto de recarga mais próximo, escolhido a critério do PEUGEOT Assistance. A PEUGEOT não se responsabiliza por eventuais infrações de trânsito decorrentes do período de imobilização devido ao descarregamento da bateria e pelos custos do abastecimento elétrico.

* Bateria de tração: vide definição contida no Guia de Utilização e Manutenção (Visão geral - Motor elétrico)

Disposições finais

O PEUGEOT Assistance oferecerá todas as prestações em função das disponibilidades locais em matéria de hospedagem, locadora de automóveis e transportes. As prestações que não forem solicitadas no momento do problema, ou não forem organizadas pelo PEUGEOT Assistance, não darão direito a restituição posterior ou indenização compensatória. Em nenhum caso o PEUGEOT Assistance arcará com os gastos que o beneficiário teria normalmente suportado, tais como gastos com combustível, pedágio e restaurante.

Exclusões

- O PEUGEOT Assistance só poderá agir dentro dos limites estabelecidos pelas autoridades legais e não se responsabilizará em caso de infração voluntária do beneficiário as legislações em vigor.
- O PEUGEOT Assistance não se responsabilizará pela não prestação dos seus serviços em caso de greve, tumultos, interdições oficiais, atos de vandalismo, efeitos nucleares ou radioativos, casos fortuitos da natureza e de força maior.

- Os eventos ocorridos em consequência da participação do beneficiário em atividades do tipo “rachas”, esportes perigosos ou de competição, rallies ou provas preparatórias, excluem a obrigação da prestação de serviços.
- Os eventos ocorridos por: má manutenção do veículo; descuido do condutor do veículo; trafegar por estradas ou locais não recomendados pelas autoridades e/ou não adequados a veículos de passeio; estar o veículo em desrespeito às normas de segurança recomendadas pelo fabricante ou autoridades.
- Os acidentes produzidos em virtude de ingestão intencional de tóxicos, narcóticos ou bebidas alcoólicas.
- Os eventuais acidentes que ocorram fora de estradas, ruas e rodovias, em circunstâncias excepcionais, exigindo equipamentos de socorro que não o tradicional reboque.
- Nos veículos acidentados que tenham sido dados como perda total por empresa seguradora, mesmo que venham estes veículos a serem adquiridos em leilão etc. e recuperados em oficinas de terceiros, os

serviços de assistência 24 horas do PEUGEOT Assistance ficam automaticamente suspensos.

- **Importante:** A PEUGEOT se reserva ao direito de alterar, incluir ou excluir quaisquer serviços destas Condições Gerais do PEUGEOT Assistance, estando o consumidor ciente que na data em que ocorrer o evento deverá consultar o PEUGEOT Assistance através **0800 703 24 24**, pois se trata de um serviço que lhe é fornecido de forma gratuita.

Termo de Recebimento e Ciência

Declaro por intermédio do presente, que recebi da concessionária

....., os seguintes itens referentes ao modelo....., chassisque adquiri na data de:/...../.....

Manual do Proprietário

Manual PEUGEOT Assistance

Manual de Manutenção e Garantia

Chave Reserva

Declaro também que estou ciente sobre os termos e condições constantes do Manual de Manutenção e Garantia.

Nome:

Data:/...../.....

RG ou CPF:

ENTREGA

Estas instruções apresentam todos os equipamentos disponíveis.

Cada modelo comercializado utiliza apenas uma parte dos equipamentos indicados, em função dos níveis de acabamento, das versões e das características próprias do país onde é comercializado.

As descrições e imagens são fornecidas a título indicativo. A PEUGEOT se reserva o direito de alterar seus modelos e respectivos equipamentos a qualquer momento, sem que seja necessário um prévio aviso.

Este manual é parte integrante do seu veículo. Conservá-lo em local previsto a fim de poder consultá-lo sempre que necessário. Entregue este manual ao novo proprietário em caso de venda do veículo.

As reproduções e traduções, mesmo que parciais, são proibidas sem autorização por escrito da PEUGEOT.

A leitura deste Manual é indispensável para garantir a melhor utilização do seu PEUGEOT. A rede PEUGEOT, composta exclusivamente por profissionais qualificados, está a sua disposição para responder a todas as suas questões. Nós desejamos a você uma boa viagem com o seu PEUGEOT.



Este veículo está conforme ao PROCONVE (Programa de controle da poluição atmosférica dos veículos automotores)

PEUGEOT-CITROËN DO BRASIL LTDA.
Avenida Maria Coelho Aguiar, 215
Bloco F - 5º andar
Jardim São Luís - São Paulo - SP
CEP 05805-000

Peugeot Assistance (24h)

Central de Serviços ao Cliente

☎ 0800 703 24 24 📞 11 98920-8825

peugeot.com.br

📍 Informações: 📞 WhatsApp ✉ e-mail



Bueno
Teixeira
Gráfica e Editora

Impresso no Brasil

PEUGEOT



Português
BOXER.01.2023

www.peugeot.com.br